

**ВНИМАНИЕ** Данная инструкция актуальна для следующих моделей:

**Expedition LE**  
**Expedition SE**  
**Expedition SWT**  
**Expedition Xtreme**

## **⚠ ПРЕДОСТЕРЕЖЕНИЕ**

Несоблюдение мер предосторожности, содержащихся в настоящем Руководстве, **ДЕМОНСТРАЦИОННОМ ВИДЕОФИЛЬМЕ** и предупреждающих наклейках может привести к травмам и/или летальному исходу.

## **⚠ ПРЕДОСТЕРЕЖЕНИЕ**

Эксплуатационные характеристики данного снегохода могут превосходить аналогичные других транспортных средств, которыми вы управляли ранее. Уделите время ознакомлению с вашим новым снегоходом.

ПРЕДУПРЕЖДЕНИЕ СОГЛАСНО ПОПРАВКЕ 65 ШТАТА КАЛИФОРНИЯ

## **⚠ ПРЕДОСТЕРЕЖЕНИЕ**

Данное транспортное средство содержит или испускает химические соединения известные в штате Калифорния как вызывающие рак, пороки деторождения и прочие заболевания репродуктивной системы



На территории США изделия распространяются компанией BRP US Inc.

На территории Канады изделия распространяются компанией Bombardier Recreational Products Inc. .

Следующие торговые марки являются торговыми марками Bombardier Recreational Products Inc или ее дочерних компаний.

ACE™

HPG™

REV-XU™

TRA™

D.E.S.S.™

iTC™

ROTAX®

EXPEDITION™

Learning Key™

SC™

E-TEC®

REV-XP™

Ski-Doо®

# EAC

**RU C-CH.AB58.B.02950**  
**19.07.2018–18.07.2023**

## ПРЕДИСЛОВИЕ

Deutsch	Dieses Handbuch ist möglicherweise in Ihrer Landessprache verfügbar. Bitte wenden Sie sich an Ihren Händler oder besuchen Sie: <a href="http://www.operatorsguides.brp.com">www.operatorsguides.brp.com</a>
English	This guide may be available in your language. Check with your dealer or go to: <a href="http://www.operatorsguides.brp.com">www.operatorsguides.brp.com</a>
Español	Es posible que este manual esté disponible en su idioma. Consulte a su distribuidor o visite: <a href="http://www.operatorsguides.brp.com">www.operatorsguides.brp.com</a>
Français	Ce guide peut être disponible dans votre langue. Vérifier avec votre concessionnaire ou aller à: <a href="http://www.operatorsguides.brp.com">www.operatorsguides.brp.com</a>
Italiano	Questa guida potrebbe essere disponibile nella propria lingua. Contattare il concessionario o consultare: <a href="http://www.operatorsguide.brp.com">www.operatorsguide.brp.com</a>
中文	本手册可能有您的语种的翻译版本。请向经销商询问，或者登录 <a href="http://www.operatorsguides.brp.com">www.operatorsguides.brp.com</a> 查询。
日本語	このガイドは、言語によって翻訳版が用意されています。ディーラーに問い合わせるか、次のアドレスでご確認ください： <a href="http://www.operatorsguides.brp.com">www.operatorsguides.brp.com</a>
Nederlands	Deze handleiding kan beschikbaar zijn in uw taal. Vraag het aan uw dealer of ga naar: <a href="http://www.operatorsguides.brp.com">www.operatorsguides.brp.com</a>
Norsk	Denne boken kan finnes tilgjengelig på ditt eget språk. Kontakt din forhandler eller gå til: <a href="http://www.operatorsguides.brp.com">www.operatorsguides.brp.com</a>
Português	Este manual pode estar disponível em seu idioma. Fale com sua concessionária ou visite o site: <a href="http://www.operatorsguides.brp.com">www.operatorsguides.brp.com</a>
Русский	Воспользуйтесь руководством на вашем языке. Узнайте о его наличии у дилера или на странице по адресу <a href="http://www.operatorsguide.brp.com">www.operatorsguide.brp.com</a>
Suomi	Käyttöohjekirja voi olla saatavissa omalla kielelläsi. Tarkista jälleenmyyjältä tai käy osoitteessa: <a href="http://www.operatorsguides.brp.com">www.operatorsguides.brp.com</a>
Svenska	Denna bok kan finnas tillgänglig på ditt språk. Kontakta din återförsäljare eller gå till: <a href="http://www.operatorsguides.brp.com">www.operatorsguides.brp.com</a>

Поздравляем с приобретением снегохода Ski-Doo™. Какую бы модель вы не выбрали она обеспечивается гарантией компании BRP и поддержкой сети авторизованных дилеров Ski-Doo, готовых предоставить вам запасные части и выполнить работы по техническому обслуживанию, если это необходимо.

Целью работы дилера является удовлетворение ваших потребностей. Работники дилерского центра обладают необходимой квалификацией для выполнения операций по предпродажной подготовке и осмотру вашего снегохода, а также для выполнения заключительных регулировок перед началом эксплуатации. Для получения дополнительной информации обращайтесь к авторизованному дилеру.

При покупке вы также должны быть проинформированы об условиях гарантийного обслуживания, а также подписать ПРОВЕРОЧНЫЙ ЛИСТ ПРЕДПРОДАЖНОЙ ПОДГОТОВКИ, чтобы убедиться, что снегоход полностью готов к эксплуатации.

### **Прежде чем приступить к эксплуатации**

Прежде чем приступить к эксплуатации

Чтобы снизить риск получения травмы вами или другими людьми, а также исключить возможность летального исхода, прежде чем приступить к эксплуатации снегохода следует ознакомиться с настоящим Руководством по эксплуатации.

– МЕРЫ ПРЕДОСТОРОЖНОСТИ

– ИНФОРМАЦИЯ О ТРАНСПОРТНОМ СРЕДСТВЕ

Внимательно изучите все предупреждающие таблички вашего снегохода, а также посмотрите **ДЕМОНСТРАЦИОННЫЙ ВИДЕОФИЛЬМ**, размещенный по адресу: [www.ski-doo.com/safety](http://www.ski-doo.com/safety).



Компания BRP настоятельно рекомендует обучающий курс езды на снегоходе. Пожалуйста, узнайте у своего дилера или местных властей о наличии в вашем регионе подобных курсов. Несоблюдение указаний, содержащихся в данном Руководстве по эксплуатации, может привести к **ТЯЖЕЛЫМ УВЕЧЬЯМ** или **СМЕРТИ**.

### **Предупреждающие сообщения.**

В настоящем Руководстве по эксплуатации используются следующие типы предупреждающих сообщений.

Данный символ  предупреждает о потенциальной опасности получения травмы.

#### **▲ПРЕДОСТЕРЕЖЕНИЕ**

**Информирует о потенциально опасных ситуациях, которые могут стать причиной получения серьезной травмы или привести к летальному исходу.**

 **ОСТОРОЖНО** Информирует о потенциально опасных ситуациях, которые могут стать причиной получения травм легкой или средней степени тяжести.

**ВНИМАНИЕ** Содержит предупреждения и инструкции, несоблюдение которых может стать причиной серьезных повреждений снегохода или другого имущества.

### **О настоящем Руководстве**

Настоящее Руководство было подготовлено для ознакомления водителя/пассажира с устройством и органами управления снегохода, правилами безопасной езды и указаниями по проведению технического обслуживания.

Храните настоящее Руководство в снегоходе — это позволит получить необходимую информацию о техническом обслуживании и о поиске и устранении неисправностей.

Настоящее Руководство доступно на нескольких языках. В случае обнаружения разночтений помните, что англоязычная версия имеет приоритет перед остальными.

Прочитать и распечатать дополнительную копию Руководства можно по адресу: [www.operatorsguide.brp.com](http://www.operatorsguide.brp.com).

Информация, содержащаяся в настоящем Руководстве, достоверна на момент публикации.

Компания BRP придерживается политики постоянного совершенствования своей продукции, однако внесение изменений в уже выпущенные снегоходы, не гарантируется. Следствием внесения конструктивных изменений могут являться некоторые различия между выпускаемыми снегоходами и описанными в Руководстве по эксплуатации. Компания BRP оставляет за собой право в любое время изменять технические характеристики, конструкцию, свойства моделей или оборудования, без каких-либо обязательств со своей стороны.

Настоящее Руководство должно быть передано новому владельцу при перепродаже.

# ОГЛАВЛЕНИЕ

<b>ПРЕДИСЛОВИЕ</b> .....	<b>3</b>
Прежде чем приступить к эксплуатации .....	3
О настоящем Руководстве .....	4
<b>ОГЛАВЛЕНИЕ</b> .....	<b>5</b>

## **ИНФОРМАЦИЯ ПО БЕЗОПАСНОСТИ**

<b>ОСНОВНЫЕ МЕРЫ ПРЕДОСТОРОЖНОСТИ</b> .....	<b>10</b>
Избегайте отравления угарным газом .....	10
Берегитесь воспламенения топлива и прочих опасностей.....	10
Берегитесь ожогов .....	10
Дополнительное оборудование и внесение изменений в конструкцию .....	10
<b>ТЕХНИКА БЕЗОПАСНОСТИ</b> .....	<b>11</b>
<b>НОВЫЕ ТЕХНОЛОГИИ (iTC) (900 ACE И 1200 4-ТЕС)</b> .....	<b>15</b>
Предисловие .....	15
iTC (интеллектуальная система управления дроссельной заслонкой) .....	15
<b>БЕЗОПАСНОЕ ВОЖДЕНИЕ</b> .....	<b>16</b>
Контрольный осмотр перед поездкой. ....	16
Управление снегоходом .....	18
Перевозка пассажира .....	19
Техника вождения .....	20
Окружающая среда .....	24
<b>ИЗДЕЛИЯ, УЛУЧШАЮЩИЕ СЦЕПЛЕНИЕ С ПОВЕРХНОСТЬЮ</b> .....	<b>27</b>
Маневренность .....	27
Ускорение .....	28
Торможение .....	28
Важные правила безопасного поведения .....	29
Влияние шипованной гусеницы на эксплуатацию снегохода .....	29
Установка шипов на рекомендованные BRP гусеницы .....	29
Осмотр .....	30
<b>ПРЕДУПРЕЖДАЮЩИЕ НАКЛЕЙКИ</b> .....	<b>31</b>
Ярлык .....	31
Предупреждающие наклейки .....	31
Наклейки соответствия .....	36
Наклейки с технической информацией.....	37

## **ИНФОРМАЦИЯ О ТРАНСПОРТНОМ СРЕДСТВЕ**

<b>ОРГАНЫ УПРАВЛЕНИЯ, ПРИБОРЫ И ОБОРУДОВАНИЕ</b> .....	<b>40</b>
1) Руль .....	41
2) Рычаг управления дроссельной заслонкой (все модели, кроме 900 ACE и 1200 4-ТЕС) ....	41
3) Рычаг тормоза .....	42
4) Рычаг стояночного тормоза .....	43
5) Выключатель двигателя .....	43
6) Кнопка аварийной остановки двигателя .....	44
7) Многофункциональный переключатель .....	45
8) Рычаг переключения передач .....	46
9) Регулируемые зеркала .....	46
10) Возимый комплект инструментов .....	47
11) Передний и задний бамперы .....	47
12) Панель приборов .....	48
13) Аналоговая панель приборов с цифровым дисплеем .....	59
14) Спинка сиденья (если применимо) .....	62

15) Пассажирское (1+1) сиденье (если применимо) .....	62
16) Пассажирские поручни (если применимо).....	63
17) Водительский поручень .....	64
18) Багажный отсек .....	64
19) Задний багажник .....	64
20) Выключатель электрообогрева пассажирских поручней .....	65
21) Электрическая розетка 12 В .....	65
22) Сцепное устройство .....	65
23) Регулируемая рулевая колонка .....	66
24) Лебедка (Модели Expedition SE) .....	66
25) Перчаточный ящик (Модели Expedition SE).....	68
26) Элементы крепления.....	69
27) Защита ремня вариатора .....	69
28) Капот .....	70
29) Верхние боковые панели .....	70
30) Нижние боковые панели .....	71
3) Переключатель режимов эксплуатации (только для моделей 900 ACE и 1200 4-TEC) .....	72
<b>ТОПЛИВО И МАСЛО .....</b>	<b>73</b>
Требования к топливу .....	73
Заправка топливом .....	74
Рекомендованное масло .....	74
Проверка уровня инжекционного масла .....	75
<b>ПЕРИОД ОБКАТКИ .....</b>	<b>76</b>
Эксплуатация в период обкатки .....	76
<b>РЕЖИМЫ ЭКСПЛУАТАЦИИ (ТОЛЬКО ДЛЯ МОДЕЛЕЙ 900 ACE И 1200 4-TEC) .....</b>	<b>77</b>
Режим экономии топлива .....	77
Стандартный режим .....	77
Спортивный режим .....	77
Выбор режима эксплуатации .....	77
Режимы работы учебного ключа .....	78
<b>УКАЗАНИЯ ПО ЭКСПЛУАТАЦИИ .....</b>	<b>79</b>
Процедура запуска двигателя .....	79
Аварийный запуск двигателя .....	79
Прогрев снегохода .....	80
Переключение передач .....	81
Остановка двигателя .....	81
Буксировка груза .....	81
Буксировка другого снегохода .....	82
<b>НАСТРОЙКА СНЕГОХОДА .....</b>	<b>83</b>
Регулировка задней подвески (SC-5U) .....	83
Регулировка передней подвески .....	89
Влияние регулировки подвески на поведение снегохода .....	90
<b>ТРАНСПОРТИРОВКА СНЕГОХОДА .....</b>	<b>91</b>
 <b>ТЕХНИЧЕСКОЕ ОБСЛУЖИВАНИЕ</b>	
<b>ОСМОТР СНЕГОХОДА ПОСЛЕ ОБКАТКИ .....</b>	<b>94</b>
<b>РЕГЛАМЕНТ ТЕХНИЧЕСКОГО ОБСЛУЖИВАНИЯ .....</b>	<b>95</b>
<b>ПРОЦЕДУРЫ ТЕХНИЧЕСКОГО ОБСЛУЖИВАНИЯ.....</b>	<b>101</b>
Воздушный фильтр предварительной очистки .....	101
Охлаждающая жидкость .....	101
Инжекционное масло (Модели 600 HO E-TEC и 800R E-TEC) .....	102
Моторное масло (Модели 1200 4-TEC и 900 ACE) .....	102
Масляный фильтр (Модели 900 ACE).....	105

Масляный фильтр (Модели 1200 4-ТЕС) .....	106
Система выпуска отработавших газов .....	107
Свечи зажигания .....	107
Упор двигателя (Модели 600 HO E-TEC и 800R E-TEC) .....	107
Тормозная жидкость .....	108
Масло коробки передач .....	109
Замена масла коробки передач .....	110
Ремень вариатора .....	111
Ведущий шкив вариатора .....	113
Гусеница .....	114
Подвеска .....	118
Лыжи .....	118
Предохранители .....	119
Осветительные приборы .....	119
<b>УХОД ЗА СНЕГОХОДОМ .....</b>	<b>122</b>
Уход за снегоходом после поездки .....	122
Чистка и защитная обработка снегохода .....	122
<b>ХРАНЕНИЕ .....</b>	<b>123</b>
Режим консервации двигателя (E-TEC).....	123

## **ТЕХНИЧЕСКАЯ ИНФОРМАЦИЯ**

<b>ИДЕНТИФИКАЦИОННЫЕ НОМЕРА СНЕГОХОДА.....</b>	<b>126</b>
Наклейка с описанием снегохода .....	126
Идентификационные номера снегохода .....	126
<b>ЗНАЧЕНИЯ ШУМОВОГО ИЗЛУЧЕНИЯ И ПОКАЗАТЕЛИ ВИБРАЦИИ .....</b>	<b>128</b>
<b>ДВИГАТЕЛИ, СЕРТИФИЦИРОВАННЫЕ АГЕНТСТВОМ ПО ЗАЩИТЕ ОКРУЖАЮЩЕЙ СРЕДЫ .....</b>	<b>129</b>
Информация о выбросах двигателя .....	129
<b>РАДИОЧАСТОТНАЯ ЦИФРОВАЯ КОДИРОВАННАЯ ПРОТИВОУГОННАЯ СИСТЕМА (РЧ-КЛЮЧ D.E.S.S.) .....</b>	<b>130</b>
<b>ТЕХНИЧЕСКИЕ ХАРАКТЕРИСТИКИ .....</b>	<b>131</b>

## **ПОИСК И УСТРАНЕНИЕ НЕИСПРАВНОСТЕЙ**

<b>УКАЗАНИЯ ПО ПОИСКУ И УСТРАНЕНИЮ НЕИСПРАВНОСТЕЙ .....</b>	<b>140</b>
<b>СИСТЕМА МОНИТОРИНГА .....</b>	<b>142</b>
Контрольные лампы, сообщения и звуковые сигналы .....	142
Как прочесть коды неисправностей .....	145

## **ГАРАНТИЙНЫЕ ОБЯЗАТЕЛЬСТВА**

<b>ОГРАНИЧЕННЫЕ ГАРАНТИЙНЫЕ ОБЯЗАТЕЛЬСТВА КОМПАНИИ BRP В СТРАНАХ ЕВРОПЫ, СНГ И ТУРЦИИ НА СНЕГОХОДЫ SKI-DOO 2019 МОДЕЛЬНОГО ГОДА.....</b>	<b>148</b>
--	------------

## **ИНФОРМАЦИЯ ДЛЯ ВЛАДЕЛЬЦА**

ГАРАНТИЯ ПРАВ ЛИЧНОСТИ .....	154
ОБРАТНАЯ СВЯЗЬ .....	155
ИЗМЕНЕНИЕ АДРЕСА ВЛАДЕЛЬЦА ИЛИ ПЕРЕПРОДАЖА .....	156

## **СЕРВИСНАЯ КНИЖКА**

ОТМЕТКИ О ПРОХОЖДЕНИИ РЕГЛАМЕНТНЫХ РАБОТ.....	159
---	-----

# ***ИНФОРМАЦИЯ ПО БЕЗОПАСНОСТИ***

# ОСНОВНЫЕ МЕРЫ ПРЕДОСТОРОЖНОСТИ

## Избегайте отравления угарным газом

Отработавшие газы всех двигателей содержат угарный газ, который в определенных условиях может представлять смертельную опасность. Вдыхание угарного газа может стать причиной появления головной боли, головокружения, сонливости, тошноты, спутанности сознания и, в конечном итоге, стать причиной летального исхода.

Угарный газ является веществом без цвета, вкуса и запаха, которое может присутствовать в воздухе, даже если вы не видите и не ощущаете запаха отработавших газов. Смертельно опасная концентрация угарного газа может достигаться достаточно быстро, и вы можете оказаться в ситуации, в которой не сможете спасти себя самостоятельно. В плохо проветриваемом помещении опасная концентрация угарного газа может сохраняться в течение нескольких часов и даже дней. Если вы чувствуете какие-нибудь симптомы отравления угарным газом, немедленно покиньте опасную область, подышите свежим воздухом и обратитесь за медицинской помощью.

Для предотвращения получения серьезных травм и летального исхода в результате отравления угарным газом, помните что:

– Запуск двигателя в плохо проветриваемых или частично закрытых помещениях (например: гаражи, навесы, амбары) категорически запрещен. Даже если вы попытаетесь отводить отработавшие газы, с помощью вентилятора или, открыв окна или двери, концентрация угарного газа может быстро достичь опасного уровня.

– Запуск двигателя на улице, если отработавшие газы могут попасть в помещение через открытые окна или двери, категорически запрещен.

## Берегитесь воспламенения топлива и прочих опасностей

Топливо легковоспламенимо и взрывоопасно. Пары бензина могут распространиться и воспламениться на значительном расстоянии от снегохода. В целях снижения риска возгорания или взрыва следуйте приведенным ниже инструкциям:

– Для хранения топлива используйте только сертифицированную топливную емкость.

– Неукоснительно придерживайтесь инструкций, представленных в разделе **ЗАГРЯВКА ТОПЛИВОМ**.

– Запуск двигателя и эксплуатация снегохода

при неправильно установленной крышке топливного бака категорически запрещены.

Бензин ядовит и может стать причиной вреда здоровью и даже смерти.

– Не допускайте попадания бензина в пищеварительную систему.

– При попадании бензина в пищеварительную систему и/или глаза, а также при вдыхании его паров незамедлительно обратитесь к врачу.

При попадании бензина на вас смойте его водой с мылом и смените одежду.

## Берегитесь ожогов

Система выпуска отработавших газов может сильно разогреваться во время эксплуатации. Избегайте контактов с ее элементами как во время, так и сразу после эксплуатации для того, чтобы избежать ожогов.

## Дополнительное оборудование и внесение изменений в конструкцию

Внесение изменений в конструкцию, использование дополнительного оборудования и аксессуаров, не рекомендованного BRP запрещено.

В связи с тем, что подобные изменения/дополнительное оборудование/аксессуары не могут быть протестированы BRP, они могут увеличить риск аварийной ситуации и травмы, а также сделать незаконной эксплуатацию снегохода.

Для установки дополнительного оборудования/аксессуаров обратитесь к авторизованному дилеру Ski-Doo.

## ТЕХНИКА БЕЗОПАСНОСТИ

Несоблюдение следующих рекомендаций может повлечь **ТЯЖКИЕ УВЕЧЬЯ ИЛИ СМЕРТЬ**:

- ПЕРЕД запуском двигателя всегда проводите контрольный осмотр.
- Перед запуском двигателя убедитесь в нормальной работе механизма управления дроссельной заслонкой, а также в том, что рычаг механизма возвращается в исходное положение после отпускания.
- Перед запуском двигателя всегда присоединяйте петлю шнура безопасности к карабину, размещенному на вашей экипировке.
- Эксплуатация снегохода без защит приводного ремня и тормозного диска, а также с открытым капотом и снятыми боковыми панелями, категорически запрещена. Запуск двигателя без установленного приводного ремня категорически запрещен. Запуск двигателя без нагрузки, например со снятым ремнем или вывешенной гусеницей, опасен.
- Перед запуском двигателя всегда приводите в действие стояночный тормоз.
- Независимо от предыдущего опыта вождения, каждый, кто впервые управляет снегоходом, является новичком. Безопасная эксплуатация снегохода зависит от множества факторов таких как видимость, скорость движения, метеосостояние, окружающее пространство, плотность движения, состояние снегохода и состояние водителя.
- Для безопасной эксплуатации снегохода требуется пройти базовое обучение. Изучите настоящее Руководство, особое внимание обратите на предупреждения и предостережения. Присоединитесь к местному клубу любителей снегоходов: проводимые мероприятия и разработанные маршруты, предлагаемые подобными сообществами, подарят вам радость от вождения и в это же время будут достаточно безопасными. Базовые указания по эксплуатации снегохода вы сможете получить у своего дилера, друга, члена клуба любителей снегоходов. Кроме того вы можете записаться на курсы по обучению вождению снегохода.
- Каждый новичок должен внимательно изучить предупреждающие наклейки, размещенные на снегоходе, и вникнуть в содержащуюся в них информацию перед началом эксплуатации снегохода. Кроме того, новичок должен внимательно ознакомиться с настоящим Руководством и **ДЕМОНСТРАЦИОННЫМ ВИДЕОФИЛЬМОМ**, размещенным по адресу: [www.skidoo.com/safety](http://www.skidoo.com/safety) Новичок может эксплуатировать снегоход только на ограниченной ровной площадке, по крайней мере до тех пор, пока полностью не освоится с управлением снегоходом. В случае, если в вашем регионе проводятся обучающие курсы вождения снегохода, новичок должен пройти такой курс.
- Эксплуатационные характеристики некоторых моделей снегоходов могут значительно превосходить аналогичные характеристики снегоходов, которыми вам доводилось управлять. Поэтому эксплуатация данных моделей неопытными водителями не рекомендуется.
- Снегоходы используются в различной местности и при различном состоянии снежного покрова. Производительность разных моделей может быть разной в одинаковых условиях. Ваш дилер сможет подсказать, какая именно модель снегохода наилучшим образом подойдет для ваших нужд.
- Водитель/пассажир, а также посторонние лица могут получить травмы различной степени тяжести, не исключая летального исхода, в случае, если снегоход эксплуатируется образом, несоответствующим навыкам водителя/пассажира, возможностям снегохода и его назначению.
- Рекомендованный компанией BRP минимальный возраст водителя - 16 лет.
- Важно предупредить любого водителя, независимого от его предыдущего опыта, данного снегохода о его характеристиках управления. Конфигурация снегоходов: положение и тип лыж, тип подвески, ширина и тип гусеницы - может отличаться в зависимости от модели. Данные характеристики оказывают огромное влияние на управляемость снегохода.
- Прежде, чем предпринимать поездки на большие расстояния, водителям-новичкам следует в полной мере освоить управление снегоходом на ровных площадках при движении с малой скоростью.
- Уважайте местное законодательство. Государственные и региональные органы власти выработали ряд законов и подзаконных актов, направленных на безопасную эксплуатацию снегоходов. Знание и

следование эти нормам - ваша ответственность, как водителя снегохода. Уважение к этим нормам, их соблюдение, сделают эксплуатацию снегохода безопаснее для всех. Знайте законодательство в области страхования и возмещения ущерба, относящееся к вашему транспортному средству.

– Чрезмерная скорость движения может привести к трагическим последствиям. В большинстве случаев вы не сможете достаточно быстро отреагировать на неожиданную опасность. Всегда двигайтесь только со скоростью соответствующей условиям трассы, метеоусловиям и вашим водительским навыкам. Знайте местное законодательство. На пути вашего следования может быть установлено ограничение скорости движения подлежащее выполнению.

– Всегда держитесь правой стороны трассы.

– Всегда держитесь на безопасном расстоянии от других снегоходов и людей.

– Помните, что трюки, которые вы можете увидеть в рекламных материалах, выполнены профессиональными райдерами в идеальных и/или контролируемых условиях. Ни в коем случае не пытайтесь повторить их в случае, если они находятся за границей ваших водительских навыков.

– Эксплуатация снегохода в состоянии алкогольного или наркотического опьянения категорически запрещена. Подобное состояние значительно ухудшает скорость реакции и правильность суждений.

– Ваш снегоход не предназначен для движения по дорогам общего пользования.

– Избегайте движения по дорогам. В случае, если вам необходимо это сделать, и подобное движение разрешено правилами, снизьте скорость. Снегоход не предназначен для движения или поворотов на дорожном покрытии. Перед пересечением дороги полностью остановитесь, внимательно осмотритесь по сторонам, после этого пересекайте дорогу под прямым углом. Будьте осторожны, не заденьте стоящие автомобили.

– Ночные прогулки на снегоходе могут быть приятным времяпрепровождением, однако, в этом случае будьте особенно осторожны. Избегайте движения по неизвестной местности. Убедитесь в работоспособности осветительных приборов. Всегда возите с собой фонарик и запасные лампы.

– Демонтаж установленного оригинального оборудования со снегохода категорически запрещен. Каждый снегоход оснащается значительным количеством элементов обеспечивающими безопасность при движении. К таким элементам относятся защита различных узлов снегохода, консоли, отражающие материалы и предупреждающие наклейки.

– Природные красоты не должны отвлекать вас от управления снегоходом. Если вы хотите насладиться зимними пейзажами, остановите снегоход так, чтобы не стать препятствием для других водителей.

– Ограждения представляют серьезную угрозу как вам, так и вашему снегоходу. При объезде телефонных столбов и столбов линий электропередач оставляйте больше свободного пространства.

– Скрытые провода, невидимые на расстоянии, могут стать причиной серьезных несчастных случаев.

– Всегда надевайте сертифицированный шлем, средства защиты органов зрения и лица. Это относится и к вашему пассажиру.

– Будьте готовы к встрече с неотъемлемыми опасностями движения вне трасс, например лавинами и другими природными или антропогенными опасностями и препятствиями.

– Следует избегать слишком близкого движения за впереди идущим снегоходом. В случае, если по какой-либо причине он снизит скорость, вы можете стать причиной травмирования водителя и пассажира впереди идущего снегохода. Поддерживайте дистанцию, достаточную для безопасного торможения, между вашим и впереди идущим снегоходами. В зависимости от условий местности вам может потребоваться большая, чем вы думаете, дистанция для торможения. Не рискуйте. Будьте готовы к маневру уклонения.

- Одиночные прогулки также могут представлять опасность. У вас может закончиться топливо, с вами может произойти несчастный случай, ваш снегоход может быть поврежден. Помните о том, что снегоход за полчаса способен преодолеть расстояние, на которое вам потребуется целый день. Пусть с вами в поездке будет напарник. Это может один из ваших друзей или членов клуба любителей снегоходов. Но даже в этом случае поставьте в известность близких о маршруте вашей поездки и предполагаемом времени возвращения.
- На лугах часто встречаются низины, в которых собирается вода, замерзающая в холодное время года. Так образуется ледяная корка. Попытка поворота или торможения на такой поверхности может привести к неуправляемому вращению снегохода. Торможение, движение с чрезмерной скоростью и повороты на поверхности, покрытой ледяной коркой, категорически запрещены. В случае выезда на подобную поверхность снизьте скорость, осторожно отпустив рычаг управления дроссельной заслонкой.
- Прыжки на снегоходе категорически запрещены.
- Во время групповой поездки не совершайте резких нажатий на рычаг управления дроссельной заслонкой. Снег и лед могут быть выброшены из-под гусеницы в направлении позади идущего снегохода. Кроме того, резкие нажатия на рычаг управления дроссельной заслонкой приведут к зарыванию снегохода. Подобные действия станут причиной того, что поверхность за вами останется неровной.
- Групповая поездка - веселое и увлекательное времяпрепровождение, однако помните о том, что не стоит пытаться произвести впечатление на других водителей, а также обгонять их. Менее опытный водитель может попробовать повторить это вслед за вами и потерпит неудачу. При движении в группе, ограничивайте ваши водительские умения в соответствии с опытом других водителей.
- При возникновении экстренной ситуации нажмите на кнопку аварийной остановки двигателя и приведите в действие тормоза.
- Запуск двигателя в непроветриваемом помещении, а также без присмотра, категорически запрещен.
- Перед запуском двигателя всегда приводите в действие стояночный тормоз.
- Зарядка неснятой со снегохода АКБ категорически запрещена.
- Двигатели E-TEC: Самостоятельное обслуживание или ремонт системы подачи топлива или электрооборудования категорически запрещены. Любое обслуживание и ремонт этих систем должны проводиться авторизованным дилером Ski-Doo.
- Перед тем как начать движение задним ходом убедитесь, что позади снегохода отсутствуют люди и препятствия.
- Всегда снимайте колпачок шнура безопасности с выключателя двигателя в случае, если снегоход не используется, для того, чтобы предотвратить несанкционированный запуск двигателя детьми или иными лицами, а также для исключения возможности хищения снегохода.
- Находиться позади или рядом с вращающейся гусеницей КАТЕГОРИЧЕСКИ запрещено. Из-под гусеницы могут быть выброшены посторонние предметы, что, в свою очередь, может стать причиной тяжелых увечий. Для того, чтобы удалить скопившийся снег и лед, наклоните снегоход и зафиксируйте его в этом положении. Используйте отвертку, входящую в возимый набор инструментов для удаления снега и льда.
- Данная модель снегохода предусматривает установку шипов на гусеницу. Однако, для этого вы ДОЛЖНЫ использовать только шипы, рекомендованные компанией BRP для использования с гусеницами снегоходов Ski-Doo. НИ В КОЕМ СЛУЧАЕ не используйте прочие виды шипов, так как толщина гусениц данной модели снегохода меньше, чем толщина стандартных гусениц. Установленный шип может оторваться от гусеницы и отделиться от нее.

- В случае, если снегоход не оборудован пассажирским сиденьем, пассажирскими поручнями или ремнями для хвата, перевозка пассажиров категорически запрещена. Пассажир должен располагаться только на предназначенном для этого пассажирском сидении.
- Пассажир должен надевать сертифицированный шлем и следовать всем рекомендациям в части экипировки, относящимся к водителю снегохода.
- Убедитесь, что пассажир в состоянии поддерживать устойчивое положение корпуса, уперев обе ноги в подножки и уверенно держась за поручни или ремень.
- В случае, если пассажир будет ощущать дискомфорт или опасность во время поездки, он должен незамедлительно попросить водителя снизить скорость или остановиться.

## Предисловие

**ПРИМЕЧАНИЕ:** Некоторые свойства или функции, описанные в данном разделе, могут отсутствовать на некоторых снегоходах или могут быть доступны только в качестве дополнительного оборудования.

Система управления дроссельной заслонкой - электронная. Она посылает управляющий сигнал в блок управления, обязанность которого заключается в обеспечении правильной работы дроссельной заслонки на основании заданных параметров.

Крайне важно, чтобы все водители, допущенные к управлению снегоходом, прочли всю информацию, содержащуюся в данном Руководстве, для ознакомления с данным снегоходом, его системами, органами управления, возможностями и ограничениями.

## ІТС (интеллектуальная система управления дроссельной заслонкой)

Система использует электронное управление дроссельной заслонкой (ЕТС), которое передает управляющий сигнал в блок управления двигателем (ЕСМ). Благодаря этой системе больше нет необходимости в использовании тросового привода.

Система ІТС позволяет реализовать следующие режимы работы:

- Режим экономии топлива
- Стандартный режим
- Спортивный режим

## Режим экономии топлива (ЕСО Mode)

При включении режима экономии топлива (ЕСО mode) частота вращения коленчатого вала двигателя ограничивается, что позволяет поддерживать оптимальную крейсерскую скорость и снизить расход топлива.

Обратитесь к разделу *РЕЖИМЫ ЭКСПЛУАТАЦИИ* для получения дополнительной информации.

## Стандартный режим

В стандартном режиме доступная мощность двигателя и разгонные характеристики снижены при разгоне полностью остановленного снегохода и, в определенных условиях, при эксплуатации в диапазоне низких мощностей.

## Спортивный режим

В спортивном режиме максимальная мощность доступна во всем рабочем диапазоне двигателя.

Обратитесь к разделу *РЕЖИМЫ ЭКСПЛУАТАЦИИ* для получения дополнительной информации.

## Режимы работы учебного ключа

Учебный ключ Ski-Doo™ ограничивает крутящий момент и скорость движения снегохода, позволяя новичкам и неопытным водителям освоить управление снегоходом и приобрести необходимую уверенность и навык управления.

## Ограничения

Даже при использовании учебного ключа неопытный водитель может не справиться с управлением снегоходом.

Обратитесь к разделу *РЕЖИМЫ ЭКСПЛУАТАЦИИ* для получения дополнительной информации.

# БЕЗОПАСНОЕ ВОЖДЕНИЕ

Каждый водитель, допущенный к управлению снегоходом, должен обеспечить безопасность прочих любителей активного отдыха и постоянных лиц.

Вы ответственны как за техническое состояние снегохода, так и за подготовку лиц, которым вы позволяете управлять снегоходом или двигаться на нем в качестве пассажира. Различные модели снегоходов могут значительно отличаться друг от друга в управлении и эксплуатационных характеристиках.

Несмотря на то, что управлять снегоходом достаточно просто, он, как и любое другое транспортное средство или механическое оборудование, может представлять опасность если ваше поведение или поведение вашего пассажира будет безрассудным и невнимательным. Компания BRP рекомендует проводить ежегодный осмотр вашего снегохода для выявления проблем с безопасностью. Обратитесь к авторизованному дилеру Ski-Doo для получения дополнительной информации. Несмотря на то, что предсезонная подготовка не является обязательной, компания BRP рекомендует обращаться к авторизованному дилеру для ее проведения. Каждый визит к дилеру - это прекрасная возможность для его представителей проверить не является ли ваш снегоход объектом каких-либо кампаний по безопасности. Компания BRP настоятельно рекомендует своевременно обращаться к авторизованному дилеру в случае, если вам стало известно о выходе новой кампании по безопасности.

За информацией о наличии и установке дополнительного оборудования обращайтесь к авторизованному дилеру Ski-Doo.

Перед тем, как выезжать на трассу, поупражняйтесь в управлении снегоходом на закрытой ровной площадке до тех пор, пока полностью не освоитесь с управлением снегоходом и не будете готовы безопасно выполнять более сложные задачи. Счастливого пути!

## Контрольный осмотр перед поездкой

### ▲ПРЕДОСТЕРЕЖЕНИЕ

**Контрольный осмотр перед поездкой очень важен. Всегда проверяйте нормальное функционирование всех важных органов управления, элементов, отвечающих за безопасность, и механических компонентов перед тем, как двинуться в путь.**

#### До запуска двигателя

1. Удалите снег и лед с корпуса снегохода, включая осветительные приборы, сиденье, подножки, органы управления и приборы.
2. Убедитесь, что на фильтре предварительной очистки глушителя впуска отсутствует снег.
3. Убедитесь, что рулевое управление и лыжи двигаются без затруднений. Проверьте согласованность поворотов руля и лыж.
4. Проверьте уровни топлива и масла. При необходимости долийте жидкости. В случае протечек обратитесь к авторизованному дилеру Ski-Doo, в ремонтную мастерскую или к частному лицу по вашему выбору для проведения необходимого обслуживания, ремонта и замены компонентов.
5. Все багажные отсеки должны быть надлежащим образом запгерты. В багажных отсеках не должны располагаться тяжелые или хрупкие предметы. Капот и боковые панели также должны быть надежно зафиксированы.
6. Несколько раз нажмите на рычаг управления дроссельной заслонкой, чтобы убедиться в его плавной работе. Он должен свободно возвращаться в положение холостых оборотов.
7. Приведите в действие тормоз, убедитесь, что это происходит до того как рычаг тормоза коснется рукоятки руля. Он должен свободно возвращаться в исходное положение.
8. Приведите в действие стояночный тормоз, чтобы убедиться в его корректной работе. Оставьте стояночный тормоз включенным.
9. Осмотрите ремень вариатора, проверьте его состояние. Обратитесь к главе *РЕМЕНЬ ВАРИАТОРА* в разделе *ПРОЦЕДУРЫ ТЕХНИЧЕСКОГО ОБСЛУЖИВАНИЯ*.

**После запуска двигателя**

Обратитесь к подразделу *ПРОЦЕДУРА ЗАПУСКА ДВИГАТЕЛЯ* раздела *УКАЗАНИЯ ПО ЭКСПЛУАТАЦИИ* для ознакомления с процедурой запуска двигателя.

1. Проверьте функционирование ближнего и дальнего света фар головного освещения, заднего фонаря, стоп-сигнала и контрольных ламп.

**ПРИМЕЧАНИЕ:** Для проверки осветительных приборов вам может потребоваться отстег-

нуть шнур безопасности от экипировки. В этом случае, пристегните шнур обратно сразу же по возвращению на водительское место.

2. Проверьте работу выключателя двигателя (потянув за колпачок шнура безопасности) и кнопки аварийной остановки двигателя.
3. Снимите стояночный тормоз.
4. Следуйте указаниям раздела *ПРОГРЕВ СНЕГОХОДА*.

**Контрольный лист осмотра снегохода перед поездкой**

ЭЛЕМЕНТ	ВАШИ ДЕЙСТВИЯ	V
Корпус снегохода, включая сиденье, подножки, осветительные приборы, воздушный фильтр, органы управления и приборы	Проверить состояние и очистить от снега и льда.	
Лыжи и рулевое управление	Проверить свободное движение и надлежащую работу.	
Топливо и инжекционное масло (если применимо)	Проверить уровень жидкостей и отсутствие протечек.	
Тормозная жидкость	Проверить уровень жидкости и отсутствие протечек	
Охлаждающая жидкость	Проверить уровень жидкости и отсутствие протечек	
Багажный отсек	Проверить надежное запираение багажных отсеков и отсутствие в них тяжелых или хрупких предметов.	
Рычаг управления дроссельной заслонкой	Проверить надлежащую работу.	
Гусеница	Проверить состояние и очистить от снега и льда.	
Рычаг тормоза	Проверить надлежащую работу.	
Стояночный тормоз	Проверить надлежащую работу.	
Кнопка аварийной остановки двигателя и выключатель двигателя (колпачок шнура безопасности)	Проверить надлежащую работу. Шнур безопасности должен быть присоединен к петле на экипировке водителя.	
Осветительные приборы	Проверить надлежащую работу.	
Лыжи и коньки лыж	Проверить надлежащую работу	
Накладки полозьев	Проверить надлежащую работу	
Ремень вариатора	Проверить наличие трещин, потертостей, следов ненормального износа	

## Управление снегоходом

### Экипировка

При эксплуатации снегохода необходимо надевать подходящую экипировку. Она должна быть удобной и не слишком тесной. Перед поездкой всегда узнавайте прогноз погоды. Ориентируйтесь на минимально возможную температуру. Термобелье поможет вашему телу сохранить тепло.

В течение всего времени для безопасности и удобства на вас должен быть надет сертифицированный шлем. Он не только защитит вас от травм, но и поможет сохранить тепло. Кроме того следует надевать в качестве подшлемника или брать с собой вязанную шапку или балаклаву. Также вам потребуются очки или закрепляемый на шлеме визор.

Снегоходные перчатки или достаточно теплые рукавицы с разделенными пальцами защитят ваши руки и не затруднят управление снегоходом.

Лучше всего для поездок на снегоходе подойдут сапоги с резиновой подошвой, нейлоновым или кожным верхом и съемными теплыми вставками.

Вы должны постараться сохранить свою экипировку сухой при эксплуатации снегохода. Находясь в помещении, снимите сапоги, куртку и штаны и убедитесь, что они просохнут нужным образом.

Не носите длинные шарфы или свободную одежду, так как они могут быть затянуты движущимися частями снегохода.

Носите очки с цветными стеклами.

### Что следует взять с собой

Каждый пользователь снегохода должен брать с собой в поездку необходимый минимум запасных частей и инструментов как для самопомощи, так и для оказания помощи другим райдерам.

Аптечка первой помощи	Возимый набор инструментов
Мобильный телефон	Нож
Запасные свечи зажигания	Фонарик
Изолянт	Карта маршрута
Запасной ремень вариатора	Запас пищи

### Положение водителя на снегоходе при движении вперед

Положение корпуса и равновесие - два основных принципа, направляющих снегоход в жела-

емом направлении. При повороте на склоне вы и ваш пассажир должны быть готовы перенести вес тела для прохождения поворота. При выполнении данного маневра ни водитель, ни пассажир ни в коем случае не должны снимать ноги с подножек. С опытом вы поймете насколько нужно отклонять корпус при выполнении поворотов на различных скоростях и для поддержания равновесия при движении под уклоном.

В большинстве случаев для наилучшей управляемости и устойчивости вам следует сидеть на снегоходе. Однако в различных условиях вы можете привставать и вставать при движении на снегоходе, а также двигаться, поместив согнутую в колене ногу на сиденье.

### ▲ ПРЕДОСТЕРЕЖЕНИЕ

**Не пытайтесь выполнить маневр, если не уверены в своих возможностях.**

### Сидячее положение

Ноги находятся на подножках, туловище располагается посередине сиденья. Данное положение наилучшим образом подходит для движения по ровной знакомой местности. Колени и бедра должны быть расслаблены, чтобы иметь возможность поглощать энергию ударов при наезде на неровности.



### Полуприсед

При движении по неровной поверхности наилучшим положением будет полуприсед, когда вы привстаете над сиденьем и ваши ноги находятся под туловищем, так как ваши ноги смогут поглощать энергию ударов при наезде на неровности. Избегайте резких торможений.



mmo2008-003-002

### Колено на сиденье

Уперев одну ногу в подножку и поместив согнутую в колене другую на сиденье вы сможете двигаться в этом положении. Избегайте резких торможений.



mmo2008-003-003

### Стоя

Поместите обе ноги на подножки. Колени должны быть расслаблены, чтобы иметь возможность поглощать энергию ударов при наезде на неровности. В этом положении ваш обзор увеличивается, а переносить вес тела в зависимости от условий становится легче. Избегайте резких торможений.



mmo2008-003-004

### Положение водителя на снегоходе при движении задним ходом

При движении задним ходом рекомендуется сидеть на снегоходе.

Избегайте движения задним ходом стоя. Ваш вес может сместиться вперед, что может привести к непреднамеренному нажатию на рычаг управления дроссельной заслонкой и ускорению.

### ⚠ ПРЕДОСТЕРЕЖЕНИЕ

**Неожиданные ускорения при движении задним ходом могут привести к потере управления.**

### Перевозка пассажира

Некоторые модели снегоходов предназначены для движения без пассажиров, некоторые могут использоваться для перевозки одного или двух пассажиров. Обратитесь к наклейкам, размещенным на снегоходе, чтобы определить количество пассажиров, которое разрешается перевозить одновременно на снегоходе. Строго следуйте указаниям наклеек. Перегрузка снегохода опасна, так как это не предусмотрено его конструкцией.

Даже в том случае, если перевозка пассажиров допускается, вам необходимо убедиться, что лица желающие стать пассажирами обладают необходимыми физическими возможностями.

### ПРЕДОСТЕРЕЖЕНИЕ

**Каждый пассажир должен иметь возможность удерживать ноги на подножках и держаться за поручни или ремень в течение всего времени поездки. Важно следовать этим критериям, так как пассажир, сохраняющий равновесие, со значительно меньшей вероятностью будет выброшен со снегохода.**

В случае, если вы планируете перевозить ребенка и взрослого на снегоходе, допускающем перевозку двух пассажиров, компания BRP рекомендует посадить ребенка между водителем и взрослым пассажиром. Это позволит пассажиру на заднем сидении следить за ребенком и, при необходимости, удержать его на сиденье. Кроме того, в таком положении ребенок наилучшим образом защищен от воздействия ветра и низкой температуры.

Каждый водитель снегохода несет ответственность за безопасность своих пассажиров. Следует проинструктировать пассажиров перед поездкой.

### ▲ ПРЕДОСТЕРЕЖЕНИЕ

– Пассажиры должны занимать только предназначенные для них места. Размещение пассажира между водителем и рулем категорически запрещено.

– Каждое пассажирское сиденье должно быть оборудовано поручнями или ремнем для хвата, а также отвечать стандартам Комитета по безопасности и сертификации снегоходов (SSCC)

– Все водители и пассажиры должны носить сертифицированные шлемы в течение всей поездки, а также теплую экипировку, подходящую для поездок на снегоходе. Убедитесь, что экипировка не оставляет открытыми никакие участки тела.

– В случае, если пассажир будет ощущать дискомфорт или опасность во время поездки, он должен незамедлительно попросить водителя снизить скорость или остановиться.

Движение с пассажиром отличается от движения в одиночку. Водитель обладает преимуществом перед пассажиром, так как знает о маневрах заранее и может к ним подготовиться. Кроме того водителю легче удерживать равновесие держась за руль. Пассажир же, напротив, может полагаться только на осторожность водителя и его навыки безопасного вождения. Кроме того, достичь правильного положения тела при движении с пассажиром сложнее. К тому же угол обзора водителя гораздо шире, чем угол обзора пассажира. Поэтому плавное начало движения и остановка необходимы при движении с пассажирами, также водитель должен снизить скорость движения. Водитель должен предупреждать пассажиров о движении вдоль склонов, неровностях, ветках деревьев и т.д. Непредвиденное препятствие может оставить вас без пассажира. Напомните пассажиру о необходимости в поворотах наклонять корпус вслед за вами для предотвращения опрокидывания снегохода. Будьте особенно осторожны, двигайтесь с более низкой, чем обычно, скоро-

стью, чаще проверяйте состояние пассажиров.

### ▲ ПРЕДОСТЕРЕЖЕНИЕ

При движении с пассажиром:

– Возможности тормозной системы и рулевого управления снижены. Снизьте скорость и оставляйте больше пространства для маневрирования.

– Настройте подвеску адекватно нагрузке на снегоход.

Обратитесь к разделу *НАСТРОЙКА СНЕГОХОДА* для подробного описания процедуры настройки подвески.

При движении с юными пассажирами будьте еще более осторожны и еще больше снизьте скорость. Чаще проверяйте состояние ребенка, чтобы убедиться, что он крепко держится за поручни/ремень, а его ноги расположены на подножках.

## Техника вождения

### Обслуживаемая трасса

Сидячее положение предпочтительно при движении по обслуживаемой трассе. Не двигайтесь с высокой скоростью и, что самое главное, держитесь правой стороны трассы. Будьте готовы к неожиданным препятствиям. Соблюдайте предписания знаков, размещенных на трассе. Не двигайтесь по трассе зигзагом.

### Необслуживаемая трасса

Будьте готовы к движению по неровной трассе, а также к снежным заносам на трассе, в случае, если не выпал свежий снег. При движении на высокой скорости подобные условия могут привести к травмам. Снизьте скорость. Держитесь за руль и двигайтесь в положении полуприседа. Ноги должны находиться прямо под корпусом в полусогнутом состоянии для эффективного гашения вибрации. На продолжительных неровных участках лучшим способом движения будет движение с одной ногой на подножке, а согнутой в колене другой на сидении. Данное способ будет достаточно комфортным так как позволит вам расслабить тело и в то же время управлять снегоходом. Опасайтесь камней и пней частично покрытых свежим снегом.

## Глубокий снег

При движении по глубокому мелкому снегу снегоход может в нем увязнуть. В случае, если вы чувствуете, что это происходит, развернитесь по максимально возможному радиусу и осмотритесь в поисках более прочной поверхности. В случае, если это все же произошло, а это случается с каждым, не пытайтесь выбраться, проворачивая гусеницу - так вы увязните еще сильнее. Вместо этого остановите двигатель, сойдите со снегохода и переместите заднюю часть снегохода на свежий снег. Утопчите небольшой подъем перед снегоходом. Метра - полутора будет, чаще всего, достаточно. Запустите двигатель. Встав на подножки аккуратно раскачивайте снегоход, одновременно с этим плавно задействуя рычаг управления дроссельной заслонкой. В зависимости от того, какая часть снегохода увязла - передняя или задняя, вам следует расположиться на противоположной части подножек. Подкладывать посторонние объекты под гусеницу для поддержки категорически запрещено. Не позволяйте никому находиться перед снегоходом или за ним при работающем двигателе. Держитесь подальше от гусеницы. Соприкосновение с движущейся гусеницей может привести к травме.

## Замерзшие водоемы

Пересечение замерзших озер и рек может привести к трагическим последствиям. Избегайте движения по замерзшим водоемам. В случае, если вы находитесь в незнакомой местности, обратитесь в местную администрацию или к местным жителям за информацией о состоянии льда, наличии прорубей, ручьев, быстрых течений и прочих опасностях. Движение по льду, неспособному выдержать совокупный вес водителя и снегохода категорически запрещено. Движение по льду или обледеневшей поверхности может представлять крайнюю опасность при несоблюдении ряда предосторожностей. Сама природа льда не может обеспечить достаточную управляемость снегохода или любого другого транспортного средства. Сцепление с поверхностью, необходимое для того, чтобы тронуться с места, повернуть или остановиться гораздо на льду гораздо ниже, чем на снегу. Исходя из этого, расстояние необходимое для вы-

полнения этих действий должно быть увеличено многократно. Возможности рулевого управления сведены к минимуму. Неконтролируемые вращения снегохода представляют постоянную угрозу. При движении по льду поддерживайте низкую скорость. Двигайтесь с осторожностью. Оставляйте больше пространства для остановки или выполнения поворотов. Особенно важно следовать этим правилам при движении ночью.

## Плотный снег

Не стоит недооценивать плотный снег. Движение по нему может быть затруднено, так как ни лыжи, ни гусеница не будут иметь достаточного с ним сцепления. Лучше всего сбросить скорость, а также избегать резких ускорений, поворотов и торможений.

## Движение вверх по склону

Во время движения вам могут встретиться два типа склонов: открытый (с небольшим количеством деревьев, уступов и прочих препятствий) и тот, что можно преодолеть только двигаясь по прямой. Для движения по открытому склону подойдет техника слалома: подъем с движение вдоль склона. Начинайте подъем под углом. Уперев одну ногу в подножку, согнутую в колене другую расположите на сидении. В течение всего подъема удерживайте вес тела в направлении вершины склона. Поддерживайте постоянную безопасную скорость. Двигайтесь в одну сторону вдоль склона так долго, насколько это будет возможно, после чего поменяйте направление движения.

Преодоление склона в движении по прямой может представлять проблемы. Примите положение стоя. Перед началом подъема наберите достаточную скорость. На склоне уменьшите давление на рычаг управления дроссельной заслонкой для предотвращения проскальзывания гусеницы.

В любом случае ваша скорость должна соответствовать крутизне уклона. При приближении к вершине сбросьте скорость. Не раскручивайте гусеницу в случае, если вы не можете продолжить движение. Остановите двигатель. Освободите лыжи и направьте их в сторону подножья склона, а заднюю часть снегохода в сторону вершины. Запустите двигатель и слегка нажми-

те на рычаг управления дроссельной заслонкой. Расположитесь так, чтобы избежать опрокидывания, после чего приступайте к спуску.

### Движение вниз по склону

Полный контроль над снегоходом необходим в течение всего времени спуска при движении вниз по склону. На крутых склонах, удерживайте центр тяжести как можно ниже и держитесь за руль обеими руками. Поддерживайте небольшое давление на рычаг управления дроссельной заслонкой, снегоход должен двигаться вниз с работающим двигателем. Если скорость спуска превысила безопасную, задействуйте тормоза частыми легкими нажатиями на соответствующий рычаг. Ни в коем случае не совершайте резких нажатий на рычаг тормоза, это может привести к блокировке гусеницы.

### Движение вдоль склона

При движении вдоль склона, а также при подъеме или спуске, осуществляемым подобным образом, следует придерживаться определенной процедуры. Любой водитель снегохода должен наклоняться в сторону вершины склона для поддержания устойчивости. Лучше всего положить согнутую в колене ногу со стороны подножья склона на сиденье, а ногу со стороны вершины упереть в подножку. Также подойдет полуприсед. Будьте готовы при необходимости быстро перенести вес тела. Движение вдоль склона, а также крутые склоны не рекомендованы для начинающих водителей, а также водителей-новичков.

### Угроза схода лавины

При движении в горной местности будьте готовы к сходу лавин. Лавины различаются размерами и формами, обычно они возникают на крутых склонах и неустойчивом снежном покрытии. К сходу лавины могут привести свежевыпавший снег, животные, люди, ветер и снегоходы. При опасности схода лавин избегайте движения всякого движения по крутым склонам. При эксплуатации в условиях неустойчивого снега, движение должно быть ограничено лишь пологими склонами. Следует избегать нанесенных ветром снежных карнизов. Держаться в стороне от нестабильных факторов - залог безопасных про-

гулок в горах. Важнее всего, находясь в горах, ежедневно следовать мерам предосторожности. Каждый день проверяйте лавинные прогнозы перед тем как отправиться в путь. Принимайте во внимание рекомендации, предложенные в прогнозе.

При движении в горной местности с вами всегда должны быть лопата, щуп и лавинный маяк. Компания BRP рекомендует водителям пройти местный обучающий курс по лавинбезопасности для того, чтобы узнать о различных состояниях снежного покрытия, а также о том, как правильно использовать свой инвентарь.

Следующие веб-сайты помогут вам найти важную информацию:

– США: [www.avalanche.org](http://www.avalanche.org)

– Европа: [www.avalanches.org](http://www.avalanches.org)

– Канада: [www.avalanche.ca](http://www.avalanche.ca)

### Шуга

Следует избегать движения по шуге в течение всего периода эксплуатации.

Всегда проверяйте наличие шуги перед пересечением любых рек и озер. В случае, если на следах, оставленных вашим снегоходом, появляются темные пятна, немедленно покиньте лед. Лед и вода могут быть выброшены из-под гусеницы в направлении позади идущего снегохода. Для того, чтобы вытащить снегоход из шуги могут потребоваться значительные усилия. В некоторых случаях это невозможно.

### Движение в условиях тумана или снежной мглы

Туман или снежная мгла могут образоваться как при движении по земле, так и при пересечении водоемов. В случае, если вам необходимо двигаться в подобных условиях, двигайтесь с низкой скоростью, включив осветительные приборы, и внимательно следите за препятствиями. Если вы не уверены в состоянии трассы впереди - не продолжайте свой путь. Поддерживайте безопасную дистанцию между вашим и другими снегоходами, для того, чтобы улучшить видимость и увеличить время реакции.

## Незнакомая местность

При движении по незнакомой местности всегда соблюдайте особую осторожность. Двигайтесь со скоростью, которая позволит вам распознать потенциальные опасности, например ограждения, столбы, промоины, камни, впадины, натянутые провода и огромное количество прочих опасностей, контакт с которыми может привести к прекращению поездки. Будьте осторожны даже при движении по проложенным трассам. Ваша скорость должна позволять вам реагировать на опасности, скрывающиеся за поворотом или за вершиной склона.

## Яркий солнечный свет

Поле зрения при движении в яркий солнечный день может быть значительно ограничено. Блеск снега на солнце может ослепит вас так сильно, что вы будете не в состоянии заметить овраги, канавы или прочие опасности. При движении в подобных условиях вы должны надевать очки с цветными стеклами.

## Скрытые препятствия

Помните, что под снегом могут скрываться препятствия. Движение вне проложенных трасс, а также по лесистой местности требует пониженной скорости и повышенной бдительности. Движение с чрезмерной скоростью может превратить в крайне опасное даже незначительное препятствие. Наезд даже на небольшой камень или пень может привести к потере управления снегоходом и травмированию находящихся на нем лиц. Для снижения рисков двигайтесь по проложенным трассам. Соблюдайте осторожность, снизьте скорость и наслаждайтесь пейзажем.

## Скрытые провода

Всегда внимательно следите за возможным появлением скрытых проводов, особенно при движении по нерегулярно возделываемой местности. Большое количество несчастных случаев произошло от наезда на провода на сельхоз угодьях, натянутые провода рядом со столбами и дорогами, провода и цепи, служащие дорожными ограждениями. Движение на низкой скорости – это обязательное требование.

## Прыжки и препятствия

Незапланированные прыжки через снежные наносы, гребни снежных отвалов, кульверты и прочие неразличимые объекты могут быть опасны. Вы сможете избежать их, используя очки или экраны с цветными стеклами, а также двигаясь с низкой скоростью.

Прыжок на снегоходе может быть опасен. Приготовьтесь к поглощению энергии удара до приземления. Колени должны быть расслаблены для того, чтобы выполнить роль амортизаторов. В случае, если трасса внезапно оборвалась, привстаньте, перенесите вес тела назад, и направьте лыжи вверх и прямо. Осторожно задействуйте рычаг управления дроссельной заслонкой и приготовьтесь к столкновению. Колени должны быть расслаблены для того, чтобы выполнить роль амортизаторов.

## Выполнение поворотов

В зависимости от состояния поверхности, существует две техники выполнения поворота. Для большинства поверхностей ключ к выполнению поворота – это правильное положение тела. Наклон корпуса в сторону поворота и перенос веса на ногу с внутренней части поворота создадут необходимое прижимное усилие на гусеницу. Приняв это положение и расположившись как можно ближе к передней части снегохода вы сможете перенести вес на лыжу с внутренней части поворота.

Иногда вы можете столкнуться с тем, что повернуть снегоход в глубоком снегу можно только, развернув его вручную. Избегайте переутомления. Попросите помочь находящихся поблизости. При подъеме тяжестей помните о необходимости задействовать мышцы ног, а не спины.



mme2008-003-005

## Пересечение дорог

В некоторых случаях выезд на дорогу будет осуществляться из канавы или с придорожных сугробов. Выберите участок, на который вы легко сможете взобраться. Приняв положение стоя двигайтесь только со скоростью необходимой для преодоления гребня сугроба. На вершине сугроба полностью остановитесь и дождитесь, когда движение на дороге прекратится. Оцените крутизну уклона, ведущего к дороге. Пересекайте дорогу под прямым углом. В случае, если на противоположной стороне дороги также присутствуют сугробы, сместите ноги ближе к задней части снегохода. Помните о том, что снегоход не предназначен для движения по дорожному покрытию. Управлять снегоходом на подобной поверхности тяжелее.

## Пересечение железнодорожных путей

Движение по железнодорожным путям категорически запрещено. Это незаконно. Железнодорожные пути и соответствующие полосы отчуждения являются частной собственностью. Эксплуатационные характеристики снегохода не могут сравниться с эксплуатационными характеристиками поезда. Перед пересечением железнодорожных путей остановитесь, осмотритесь и прислушайтесь.

## Ночные поездки

Количество искусственного и естественного света в данное время может ограничить силу вашего зрения и понизить вашу заметность. Ночные поездки на снегоходе приятны. В случае соблюдения необходимых мер предосторожности они станут незабываемым опытом. Перед тем, как отправиться в путь, убедитесь что ваши осветительные приборы чисты и работают надлежащим образом. Двигайтесь со скоростью, которая позволит вам своевременно остановиться, если вы заметите впереди неизвестный или опасный объект. Не покидайте проложенных трасс. Движение по незнакомой местности категорически запрещено. Избегайте пересечения замерзших водоемов. Ночью тяжело заметить натянутые провода, ограждения из колючей проволоки, дорожные ограждения, а также иные объекты, например, ветки деревьев. Движение в одиночку категорически запрещено. Всегда держите при себе фонарик. Держитесь в стороне от жилых зон, уважайте права других людей.

## Движение в группе

Перед тем, как начать движение, определите старшего группы и замыкающего. Убедитесь, что каждый член группы знает маршрут и пункт назначения. Убедитесь, что обладаете всеми необходимыми инструментами и оборудованием, а также, что остаток топлива в топливном баке позволит вам совершить поездку. Обгон старшего группы, а также других членов группы, категорически запрещен. Для обозначения опасностей и планируемых маневров используйте сигналы, обозначенные ниже. При необходимости помогайте другим членам группы.

Всегда ВАЖНО поддерживать безопасную дистанцию между всеми снегоходами. Поддерживайте безопасную дистанцию и оставляйте достаточное пространство для торможения. Не двигайтесь слишком близко к впереди идущему снегоходу. Знайте положение снегохода впереди вас.

## Сигналы

Если вы планируете остановиться, поднимите над головой любую руку. Если вы планируете повернуть налево, вытяните левую руку в направлении поворота. Если вы планируете повернуть направо, вытяните и согните в локте левую руку. Каждый член группы должен передавать видимые сигналы водителям, движущимся за ними.

## Остановки в пути

По возможности съезжайте с трассы на время остановки. Это снизит опасность для других водителей на трассе.

## Трассы и знаки

Знаки, расположенные на трассе, необходимы для управления, направления и регулирования движения снегоходов на трассе. Ознакомьтесь со всеми знаками, используемыми в местности, где вы собираетесь эксплуатировать снегоход.

## Окружающая среда

Наблюдение за дикой природой украсит вашу поездку. Следы, оставленные снегоходом, позволяют животным перемещаться между различными участками. Не нарушайте их движения погоней за ними. Истощение и усталость могут

стать причиной смерти животного. Избегайте участков, обозначенных как заповедные или кормовые.

Если вам повезет и на своем пути вы повстречаете животное, остановите снегоход и наблюдайте за ним не производя шума.

Представленные в данном разделе указания призваны не ограничить развлекательную составляющую прогулок на снегоходе, а сохранить ту ни с чем не сравнимую свободу, которую они могут вам подарить! Следование данным указаниям сохранит ваше здоровье и позволит вам поделиться своими знаниями и радостью от поездок с другими. Поэтому, в следующий раз, когда вы отправитесь в путь в погожий морозный зимний день, мы просим вас помнить о том, что именно вы прокладываете путь для будущего нашего спорта. Помогите нам повести его в правильном направлении! От всей сотрудников BRP мы благодарим вас за это.

Едва ли что-то сравнится с прогулками на снегоходе. Прогулки по снегоходным трассам, пересекающим дикую природу, - увлекательный и оздоравливающий зимний спорт. Однако, с увеличением числа пользователей снегоходов, возрастает и потенциальная угроза для окружающей среды. Неправильное использование земель, объектов и ресурсов неминуемо приводит к ограничению въезда и закрытию частных и общественных земель.

Таким образом, наше поведение является самой большой угрозой нашему виду спорта. Что приводит нас к единственно возможному логическому выводу. Помните о своей ответственности при эксплуатации снегохода.

Подавляющее большинство из нас уважает и законы, и окружающую среду. Любой из нас должен быть примером для водителей новичков как молодых, так и пожилых.

В интересах каждого быть осторожным в своих действиях на предназначенных для нас площадках. В конце концов, чтобы защитить наш вид спорта, мы должны защищать окружающую среду.

Понимая важность данного вопроса и необходимость сохранения окружающей среды в местах движения снегоходов силами любителей этого вида спорта, BRP проводит кампанию под лозунгом «Умный водитель - осторожный водитель».

Эта компания нацелена не только на то, чтобы снизить ущерб природе от гусениц снегоходов. Она выражает нашу общую озабоченность состоянием окружающей среды, наше уважение к ней и желание не только осуществлять деятельность по ее сохранению, но и вести за собой других. Данная компания охватывает не только окружающую среду и соответствующий уход за ней, но и флору, фауну, а также энтузиастов и всех, кто предпочитает активные виды отдыха. Мы хотим напомнить всем любителям снегоходного спорта о необходимости уважительного отношения к окружающей среде, так как оно жизненно важно не только для будущего нашей индустрии, но и для будущего следующих поколений.

Осторожное вождение ни в коем случае не предполагает отказа от радостей прогулок на снегоходе. Оно предполагает лишь уважительное отношение к той территории, по которой вы двигаетесь на снегоходе. Вкупе с грамотным подходом к управлению снегоходом это является основой осторожного вождения.

Вас можно назвать осторожным водителем, если вы:

**Информированы.** Обратитесь в Лесную службу или иную землеустроительную структуру за информацией и картами местности, а также за разъяснениями положений природоохранного законодательства. Знайте и соблюдайте правила движения на снегоходе. Это касается и скоростных ограничений!

**Избегаете** движения на снегоходе по молодым посадкам деревьев, кустарнику и траве, а также не рубите деревья и сучья. На равнинной местности, а также в местах, где катание на снегоходах очень популярно, двигайтесь только в специально разрешенных местах. Помните, что между защитой окружающей среды и вашей собственной безопасностью существует прямая взаимосвязь.

**Бережно относитесь к фауне**, особенно к животным, которые выхаживают молодняк или страдают от недостатка кормовой базы. Стресс может окончательно истощить животное. Воздерживайтесь от поездок на снегоходе в зоны, предназначенные только для движения диких животных.

**Соблюдаете** установленные правила и ограничительные знаки. Помните, что осторожный водитель не мусорит!

**Не заезжаете** в заповедники и заказники. Они закрыты для въезда любых транспортных средств. Заранее уточняйте границы подобных зон.

**Получаете разрешение** на движение по частным владениям. Соблюдайте права землевладельцев и прочих лиц. Помните о том, что не смотря на развитие технологий, значительно снизившее уровень внешнего шума работающего снегохода, не следует «газовать» в зонах где принято поддерживать тишину.

Поклонники снегоходного спорта не понаслышке знают, сколько сил и времени все мы затратили на расширение зон для безопасных прогулок на снегоходах. С еще большей силой эта работа продолжается по сей день.

Единственный способ в дальнейшем наслаждаться прогулками на снегоходе - это уважительно относиться к тому участку, по которому вы движетесь, где бы он не находился. Это тот аргумент, с которым согласится каждый умный и осторожный водитель. Но есть и другие.

Наслаждение от наблюдения величественных красот зимней природы является главным стимулом, для энтузиастов снегоходного спорта. Наше бережное отношение к окружающей среде позволит сохранить эту возможность, а также приобщить других к зимним красотам и тем неповторимым ощущениям, которые дарят прогулки на снегоходе. Бережное и ответственное отношение к природе поможет развитию нашего спорта!

Наконец, осторожное вождение и бережное отношение к окружающей среде являются признаками умного водителя. Для того, чтобы продемонстрировать свои водительские навыки, не следует уродовать снежный покров или нестись по лесу. Независимо от того, на каком снегоходе вы едете — на мощном Ski-Doo, спортивном MX-Z или на любом другом, покажите, что вы отдаете отчет в своих действиях. Покажите, что вы знаете, как, двигаясь осторожно, заставить снег вылетать из под гусеницы вашего снегохода!

# ИЗДЕЛИЯ, УЛУЧШАЮЩИЕ СЦЕПЛЕНИЕ С ПОВЕРХНОСТЬЮ

**ПРИМЕЧАНИЕ:** Информация, представленная в данном разделе, относится к снегоходам, оснащенным установленными на заводе-изготовителе гусеницами, предусматривающими установку шипов.

## ⚠ ПРЕДОСТЕРЕЖЕНИЕ

Установка шипов на неподходящую для этого гусеницу категорически запрещена. Гусеницы, предусматривающие установку шипов, отмечены соответствующим символом (обратитесь к рисунку ниже) на поверхности гусеницы. Установка шипов на неподходящую гусеницу может привести к ее разрыву или повреждению.

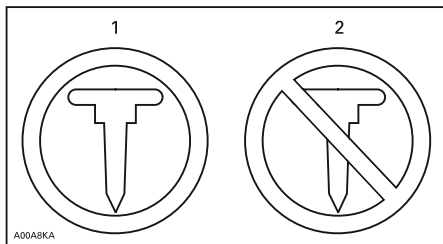

### СИМВОЛЫ НА ГУСЕНИЦЕ

1. Установка шипов разрешена
2. Установка шипов ЗАПРЕЩЕНА

## ⚠ ПРЕДОСТЕРЕЖЕНИЕ

Используйте исключительно шипы, рекомендованные BRP для установки на данные модели снегоходов Ski-Doo. НИ В КОЕМ СЛУЧАЕ не используйте прочие виды шипов, так как толщина гусениц данной модели снегохода меньше, чем толщина стандартных гусениц. Установленный шип может оторваться от гусеницы и отделиться от нее. Обратитесь к авторизованному дилеру Ski-Doo за информацией о текущей доступности шипов и возможности их установки.

Использование изделий, улучшающих сцепление, например, твердосплавных коньков, рассчитанных на более агрессивную езду, и/или

шипов меняет поведение вашего снегохода, особенно в том, что касается маневренности, ускорения и торможения.

Подобные изделия улучшают сцепление с поверхностью при движении по плотному снегу или льду, однако при движении по мягкому снегу скользко-нибудь заметного эффекта не наблюдается. Поэтому, водителю потребуется некоторое время на то, чтобы привыкнуть к управлению снегоходом, оснащенным изделиями, улучшающими сцепление с поверхностью. В случае, если ваш снегоход оборудован подобными изделиями, уделите достаточное количество времени на ознакомление с изменениями в управлении снегоходом при выполнении поворотов, ускорений и торможений.

Кроме того проверьте, разрешает ли местное законодательство использование подобных изделий на снегоходах. Будьте ответственным водителем, уважающим природу и собственность других людей.

## Маневренность

Использование продуктов, улучшающих сцепление, например, твердосплавных коньков, рассчитанных на более агрессивную езду, и/или шипов улучшает сцепление с поверхностью как передней, так и задней части снегохода. Использование твердосплавных коньков необходимо для лучшего сцепления лыж с поверхностью, чтобы и передняя, и задняя части снегохода были уравновешены. Несмотря на то, что использование твердосплавных коньков не требует дополнительных регулировок снегохода, их применение может не обеспечить оптимальную управляемость снегохода, так как она зависит от ваших личных предпочтений, стиля вождения и настроек подвески снегохода.

## ⚠ ПРЕДОСТЕРЕЖЕНИЕ

В случае, если передняя и задняя части снегохода неуравновешены вследствие неправильного сочетания элементов, улучшающих сцепление с поверхностью, снегоход может продемонстрировать избыточную или недостаточную поворачиваемость, что, в свою очередь, может привести к потере управления.

## Избыточная поворачиваемость

В определенных условиях использование твердосплавных коньков без использования шипов может привести к избыточной поворачиваемости снегохода. Обратитесь к иллюстрации ниже.

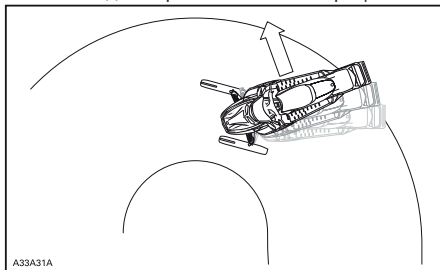

ИЗБЫТОЧНАЯ ПОВОРАЧИВАЕМОСТЬ

## Недостаточная поворачиваемость

В определенных условиях использование шипов без использования твердосплавных коньков может привести к недостаточной поворачиваемости снегохода. Обратитесь к иллюстрации ниже.

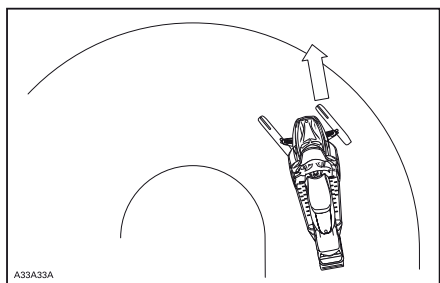

НЕДОСТАТОЧНАЯ ПОВОРАЧИВАЕМОСТЬ

## Управляемое вождение

Сбалансированное сочетание твердосплавных коньков и шипов обеспечивает наилучшую управляемость. Обратитесь к иллюстрации ниже.

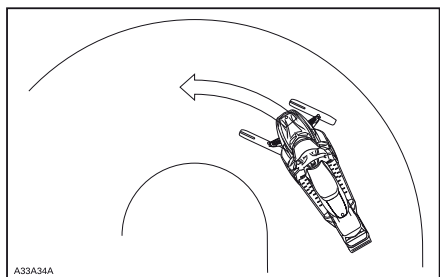

УПРАВЛЯЕМОЕ ВОЖДЕНИЕ

## Ускорение

Использование шипов позволит вам лучше ускоряться на плотном снегу и льду, однако их использование не окажет какого-либо заметного эффекта при движении по мягкому снегу. В определенных обстоятельствах возможны внезапные изменения силы сцепления с поверхностью.

### ⚠ ПРЕДОСТЕРЕЖЕНИЕ

Для предотвращения неожиданностей, которые могут повлечь за собой потерю управления:

- В любое время избегайте резких нажатий на рычаг управления дроссельной заслонкой.
- НИ В КОЕМ СЛУЧАЕ не раскручивайте гусеницу для пробуксовки задней части снегохода.

Это может привести к выбросу льда или посторонних предметов из-под гусеницы, что, в свою очередь, может травмировать лиц, находящихся за снегоходом, или повредить следующие за вами снегоходы.

## Торможение

Использование шипов позволит вам лучше тормозить на плотном снегу и льду, однако их использование не окажет какого-либо заметного эффекта при движении по мягкому снегу. В определенных обстоятельствах возможны внезапные изменения в силе торможения. Избегайте резких нажатий на рычаг тормоза, так как это может привести к блокировке гусеницы, что, в свою очередь, может повлечь за собой потерю управления.

## Важные правила безопасного поведения

### ⚠ ПРЕДОСТЕРЕЖЕНИЕ

Для предотвращения травмирования лиц, находящихся рядом со снегоходом:

– Находиться позади или рядом с вращающейся гусеницей КАТЕГОРИЧЕСКИ запрещено.

– Всегда используйте широкую опору с отражающей панелью в случае, если необходимо повернуть гусеницу.

– При вывешивании гусеницы поддерживайте минимально возможную скорость.

Центробежное ускорение может выбросить посторонние предметы, поврежденные или ослабшие шипы, обрывки гусеницы, а также поврежденную гусеницу целиком, за снегоход со значительной силой.

## Влияние шипованной гусеницы на эксплуатацию снегохода

Использование продуктов, улучшающих сцепление с поверхностью, может привести к увеличению нагрузки на определенные компоненты снегохода и уровню вибрации. Это может привести к преждевременному износу таких компонентов снегохода как приводной ремень, накладки тормозной колодки, подшипники, цепь, звездочка цепи, а также сократить срок службы гусеницы. Перед каждой поездкой осматривайте гусеницу. Обратитесь к подразделу *ГУСЕНИЦА* раздела *ПРОЦЕДУРЫ ТЕХНИЧЕСКОГО ОБСЛУЖИВАНИЯ*.

Шипованная гусеница может серьезно повредить ваш снегоход в случае, если он не оснащен защитой туннеля, предназначенной для вашей модели. Потенциальными опасностями в данном случае являются повреждение электропроводки и теплообменников, что, в свою очередь, может привести к перегреву и серьезному повреждению двигателя.

### ⚠ ПРЕДОСТЕРЕЖЕНИЕ

В случае, если защита туннеля изношена или не установлена, может быть пробит топливный бак, что, в свою очередь, может стать причиной пожара.

**ВНИМАНИЕ** Узнайте у авторизованного дилера Ski-Doo о подходящем наборе защиты туннеля, предназначенном для вашей модели снегохода.

**ПРИМЕЧАНИЕ:** Обратитесь к *ОГРАНИЧЕННЫМ ГАРАНТИЙНЫМ ОБСТОЯТЕЛЬСТВАМ BRP* для того, чтобы узнать ограничения гарантийных обязательств, относящиеся к использованию шипов.

## Установка шипов на рекомендованные BRP гусеницы

### ⚠ ПРЕДОСТЕРЕЖЕНИЕ

Установка шипов на неподходящую для этого гусеницу категорически запрещена. Установка шипов на неподходящую гусеницу может привести к ее разрыву или повреждению.

Для надлежащей установки шипов компания BRP рекомендует обратиться к авторизованному дилеру.

– Используйте только шипы, рекомендованные BRP.

– Использование шипов превышающих высоту профиля гусеницы более, чем на 9,5 мм категорически запрещено.

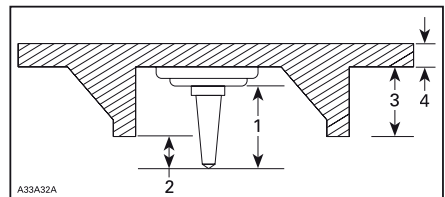

### УСТАНОВКА ШИПОВ

1. Размер шипов
2. Выступание за пределы гусеницы 6,4-9,5 мм
3. Высота грунтозацепа
4. Толщина полотна гусеницы

### **▲ ПРЕДОСТЕРЕЖЕНИЕ**

– Обратитесь к авторизованному дилеру Ski-Doo за информацией о текущей доступности шипов и возможности их установки.

– **НИ В КОЕМ СЛУЧАЕ** не используйте прочие виды шипов, так как толщина гусениц данной модели снегохода меньше, чем толщина стандартных гусениц. Таким образом, установка неподходящего вида шипов может привести к разрыву гусеницы и ее отделению от снегохода.

– Шипы следует устанавливать только в предназначенные для этого места: формованные выступы на поверхности гусеницы.

– Установка шипов на гусеницы с высотой профиля 35 мм и более категорически запрещена.

– Количество установленных шипов должно строго совпадать с количеством предназначенных для этого выступов.

– Прежде, чем передать снегоход авторизованному дилеру для установки шипов и салазок, обязательно ознакомьтесь с рекомендациями по их установке, предоставленными производителем. Очень важно соблюдать рекомендуемые моменты затяжек шипов.

**НЕПРАВИЛЬНАЯ УСТАНОВКА ШИПОВ, А ТАКЖЕ УСТАНОВКА НЕПРАВИЛЬНОГО КОЛИЧЕСТВА ШИПОВ ПОВЫШАЕТ РИСК ПОВРЕЖДЕНИЯ ИЛИ РАЗРЫВА ГУСЕНИЦЫ.**

– Сломанные стержни

– Сломанные шипы (шипованные гусеницы)

– Погнутые шипы (шипованные гусеницы)

– Отсутствующие шипы

– Шипы, оторванные от гусеницы

– Отсутствие направляющей (-их) гусеницы

– Ослабшие шипы

Незамедлительно заменяйте сломанные или поврежденные шипы. В случае, если вы обнаружили следы повреждения гусеницы, ее следует незамедлительно заменить. В случае сомнений, обратитесь к авторизованному дилеру Ski-Doo. Перед каждой поездкой осматривайте гусеницу.

### **▲ ПРЕДОСТЕРЕЖЕНИЕ**

**Эксплуатация снегохода с поврежденными гусеницей или шипами может привести к потере управления.**

## **Осмотр**

**ПЕРЕД КАЖДОЙ ПОЕЗДКОЙ ОСМАТРИВАЙТЕ ГУСЕНИЦУ**

Проверяйте отсутствие таких дефектов, как:

– Отверстия в гусенице

– Разрывы гусеницы (в особенности вокруг шипов на шипованных гусеницах)

– Поврежденные или оторванные грунтозацепы (видна их внутренняя структура)

– Расслоение резины

# ПРЕДУПРЕЖДАЮЩИЕ НАКЛЕЙКИ

## Ярлык

**ОПИСАНИЕ ДВИГАТЕЛЯ ТС:**  
**XXXXXX**  
**СЕРТИФИЦИРОВАН ЕРА**

NER (НОРМАЛИЗОВАННЫЙ ПОКАЗАТЕЛЬ ВЫБРОСОВ) =

ПО ШКАЛЕ ОТ 0 ДО 10, ГДЕ 0 - НАИМЕНЬШЕЕ КОЛИЧЕСТВО ВЫБРОСОВ

**\*СЧИТАЕТСЯ ТОЛЬКО ВЛАДЕЛЬЦЕМ**



704901107

vmo2006-005-009\_en

**ЯРЛЫК НА СНЕГОХОДЕ БУДЕТ СОДЕРЖАТЬ ТЕКСТ  
НА АНГЛИЙСКОМ ЯЗЫКЕ**

### ТИПОВОЙ ВАРИАНТ

**⚠ ПРЕДОСТЕРЕЖЕНИЕ:** Эксплуатация и обслуживание внедорожного транспортного средства может стать причиной воздействия на вас химических агентов, включая выхлопные газы, угарный газ, фталаты и свинец, которые расцениваются администрацией штата Калифорния, как вещества, способствующие развитию раковых заболеваний и врожденных пороков, а также заболеваний репродуктивной системы.

Для того, чтобы уменьшить воздействие подобных веществ, избегайте вдыхания выхлопных газов, не оставляйте двигатель работать на оборотах холостого хода (кроме случаев, когда это необходимо), проводите обслуживание транспортных средств в хорошо вентилируемых помещениях, надевайте перчатки, чаще мойте руки.



Для получения дополнительной информации:  
[www.P65Warnings.ca.gov/products/passenger-vehicle](http://www.P65Warnings.ca.gov/products/passenger-vehicle)

704906872

EN -704906 872-DEC

**Dear consumer,**

Your new E-TEC engine technology has an automatic computer-controlled break-in period that ensures you get the most performance, efficiency and reliability for the life. During the break-in, it will consume more oil and fuel than normal. Also, you may feel the engine misfire. This is normal, the computer is protecting the engine components against premature wear and ensure optimal break-in. After this period, which lasts for about the first two tanks of fuel (22 gal./80 l), you'll be able to experience the unmatched performance, fuel and oil economy that only the E-TEC technology delivers.

**Cher client,**

Votre nouveau moteur à technologie E-TEC a une période de rodage contrôlée automatiquement qui assurera une performance, une efficacité et une fiabilité optimales à long terme. Durant la période de rodage, le moteur consommera plus d'huile et d'essence qu'à la normale. Ainsi, il se peut que le moteur ait des ratés. Cela est normal puisque le module de commande protège le moteur contre l'usure prématurée et assure un rodage optimal. Après cette période, qui dure environ 2 pleins d'essence (80 l), vous serez en mesure de profiter pleinement des performances, ainsi que de la faible consommation d'huile et d'essence, que seule la technologie E-TEC peut offrir.

516004621

**Уважаемый клиент,**

Технологии вашего нового двигателя E-TEC обеспечивают автоматическое прохождение периода обкатки. Благодаря этому вы получите максимальную мощность, производительность и надежность на протяжении всего срока службы. Во время прохождения обкатки расход масла и топлива возрастает. Кроме того, могут случаться пропуски зажигания. Это нормальная ситуация – компьютер обеспечивает защиту компонентов двигателя от преждевременного износа и оптимальное прохождение обкатки. После обкатки, прохождение которой занимает первые два полных топливных бака (80 л), вы сможете испытать непревзойденную мощность, а также топливную и масляную экономичность, которые предоставляет только технология E-TEC.

### EXPEDITION XTREME 800R E-TEC

## Предупреждающие наклейки

Прочтите все предупреждающие наклейки расположенные на данном снегоходе и уясните содержащуюся в них информацию. Данные наклейки размещены на снегоходе как для безопасности водителя, так и для безопасности других людей.

Предупреждающие наклейки являются неотъемлемыми частями снегохода. Замена утраченных или поврежденных наклеек произойдет авторизованным дилером Ski-Doo.

**ПРИМЕЧАНИЕ:** В случае разночтения между наклейками, размещенными в настоящем Руководстве и размещенными на снегоходе, приоритетом обладают последние.

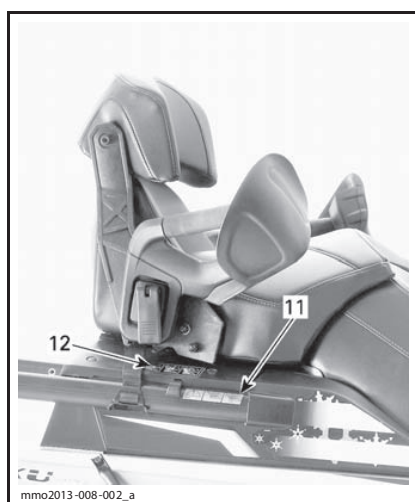
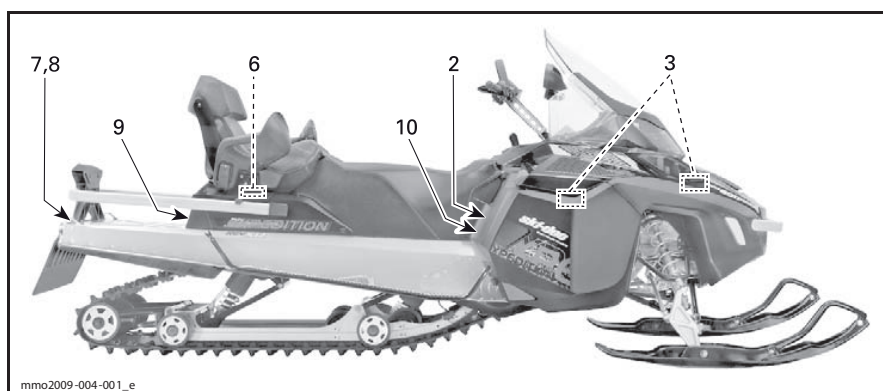
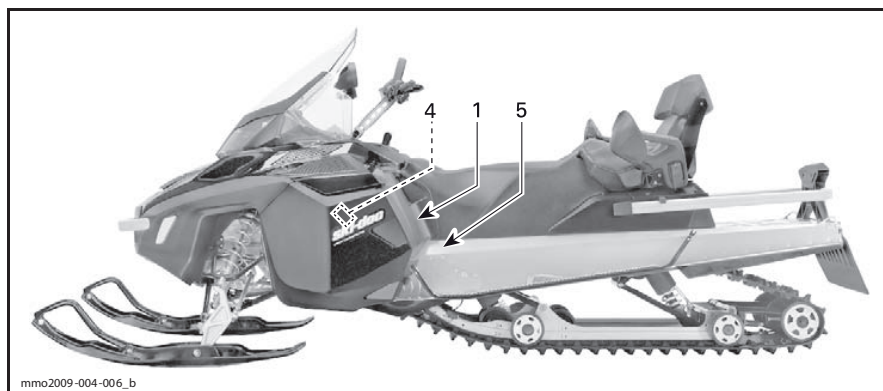

## ▲ ПРЕДОСТЕРЕЖЕНИЕ

Данная модель снегохода предназначена для перевозки водителя и числа пассажиров, равно количеству установленных для них сидений, отвечающих требованиям Комитета по безопасности и сертификации снегоходов (SSCC), оснащенных ремнями для хвата и пассажирскими поручнями.

### При движении с пассажиром:

- Эксплуатационные характеристики тормозной системы и рулевого управления ухудшаются. Снижайте скорость и оставляйте больше места для маневрирования.
- Производите регулировку подвески в зависимости от нагрузки.

### ПОМНИТЕ ОБ ОТВЕТСТВЕННОСТИ ЗА ЖИЗНЬ И ЗДОРОВЬЕ СВОИХ ПАССАЖИРОВ!

КАЖДЫЙ ВОДИТЕЛЬ И ПАССАЖИР ДОЛЖНЫ ПРОЧЕСТЬ ПРАВИЛА ТЕХНИКИ БЕЗОПАСНОСТИ:

Избегайте неожиданностей!

ПОСТОЯННО СЛЕДИТЕ за окружающей обстановкой.

Соблюдайте безопасность движения.

- Следите за изменениями окружающей обстановки: людьми, объектами, транспортными средствами.
- Избегайте участков с тонким льдом или открытой водой.
- При движении вне трасс соблюдайте особую осторожность.

ВСЕГДА следует использовать сертифицированный ШЛЕМ и соответствующую экипировку для езды на снегоходе.

КАТЕГОРИЧЕСКИ ЗАПРЕЩЕНА эксплуатация снегохода как в качестве водителя, так и в качестве пассажира в состоянии алкогольного или наркотического опьянения.



516004652\_revB

НАКЛЕЙКА 1

## ▲ ПРЕДОСТЕРЕЖЕНИЕ

- Прочитайте и усните всю информацию, содержащуюся в предупреждающих наклейках, найдите и прочитайте Руководство по эксплуатации, посмотрите видеоролик по безопасности (используя ссылку по QR-коду или посетив веб-сайт Ski-Doo).
  - Привыкните к управлению снегоходом. Недоподготовленный водитель может недооценить опасность и быть удивлен специфическими режимами работы снегохода и условиями движения. Не превышайте безопасную скорость движения.
  - Превышение скорости и опасная езда могут привести к гибели! При выборе скоростного режима руководствуйтесь состоянием подстилающей поверхности и другими условиями движения.
  - На дорогах, укатанном снегу или льду эффективность торможения может снижаться, а управляемость ухудшаться. Снижайте скорость движения и оставляйте больше места для торможения и выполнения маневра.
  - Соблюдайте требования действующего законодательства в отношении ограничения минимального возраста лиц, допускаемых к управлению снегоходом.
- Производитель не рекомендует допускать к управлению лиц, не достигших 16-летнего возраста.
- Никогда не открывайте боковые панели или капот при работающем двигателе или во время движения транспортного средства. Прежде чем открыть их убедитесь, что ключ DESS снят с контактного устройства.



### ПРЕЖДЕ ЧЕМ ЗАПУСТИТЬ ДВИГАТЕЛЬ:

1. Закрепите шнур безопасности на одежде.
2. Перед каждым запуском проверьте правильность работы рычагов дроссельной заслонки и тормоза. При отпускании они должны возвращаться в исходное положение.
3. Застойте стояночный тормоз.
4. Повернув руль в одного крайнего положения в другое, убедитесь, что он поворачивается свободно и без заеданий.

### ПОСЛЕ ЗАПУСКА ДВИГАТЕЛЯ:

1. Снимите колпачок шнура безопасности с контактного устройства и убедитесь, что двигатель выключается.
2. Вновь запустите двигатель и нажмите выключатель двигателя, чтобы убедиться, что двигатель останавливается.
3. Во избежание повреждения компонентов тормозной системы не забывайте отключать стояночный тормоз перед началом движения.

516009224\_RU

НАКЛЕЙКА 2 - СЕВЕРОАМЕРИКАНСКИЕ МОДЕЛИ

### ⚠ ПРЕДОСТЕРЕЖЕНИЕ

Внимательно прочтите Руководство по эксплуатации и усвойте положения техники безопасности перед тем, как приступить к эксплуатации снегохода.

#### Перед тем, как запустить двигатель ПРОВЕРЬТЕ:

- надлежащую работу рычага управления дроссельной заслонкой и тормозной системы;
- наличие на своих местах ВСЕХ элементов защиты;
- надежность закрепления всех элементов защиты;
- прикрепление шнура безопасности к экипировке и выключателю двигателя.

#### После запуска двигателя ПРОВЕРЬТЕ:

- функционирование выключателя двигателя и кнопки аварийной остановки;
- включенную передачу.

516006403

НАКЛЕЙКА 2 - ЕВРОПЕЙСКИЕ МОДЕЛИ

### ⚠ ОСТОРОЖНО

Берегитесь **ГОРЯЧИХ** частей!

516004566A

НАКЛЕЙКА 3

### ⚠ ПРЕДОСТЕРЕЖЕНИЕ

**Защита ВСЕГДА должна находиться на месте пока работает двигатель**

Берегитесь движущихся частей - они могут стать причиной травм или порчи одежды

516004595A

НАКЛЕЙКА 4

### ⚠ ПРЕДОСТЕРЕЖЕНИЕ

**Защита ВСЕГДА должна находиться на месте во время работы двигателя.**

516003926

НАКЛЕЙКА 5

### ⚠ ПРЕДОСТЕРЕЖЕНИЕ

- Садиться категорически запрещено.
- Перевозить багаж категорически запрещено.
- Для перевозки багажа используйте только багажник BRP.

516004960

НАКЛЕЙКА 6

### ⚠ ПРЕДОСТЕРЕЖЕНИЕ

<p><b>ПЕРЕВОЗКА И БУКСИРОВКА ГРУЗА МОГУТ УЛУЧШИТЬ РАБОТУ РУЛЕВОГО УПРАВЛЕНИЯ И ТОРМОЗНОЙ СИСТЕМЫ</b></p> <p><b>ПЕРЕВОЗКА:</b> Садитесь на грузовой отсек только в случае крайней необходимости. Всегда используйте надлежащее закрепление груза. Всегда используйте ремни. Максимальная грузоподъемность: 30 кг</p> <p>51600960</p>	<p><b>БУКСИРОВКА:</b> Всегда используйте надлежащее закрепление буксирного троса. Всегда снимайте скорость. Максимальная горизонтальная нагрузка на ТСУ: 5000 Н / 510 кг</p> <p>МАКС. ГОРИЗОНТАЛЬНАЯ НАГРУЗКА НА ТСУ: 5000 Н / 510 кг</p> <p>МАКС. ВЕРТИКАЛЬНАЯ НАГРУЗКА НА ТСУ: 100 Н / 10 кг</p>
---	--

НАКЛЕЙКА 7 - СЕВЕРОАМЕРИКАНСКИЕ МОДЕЛИ

### ⚠ ПРЕДОСТЕРЕЖЕНИЕ

- Для буксировки используйте только жесткую сцепку.
- Всегда снижайте скорость при буксировке.
- **КАТЕГОРИЧЕСКИ** запрещается перевозка пассажиров на грузовой платформе, а также превышение грузоподъемности.
- **МАКСИМАЛЬНАЯ ДОПУСТИМАЯ НАГРУЗКА НА ЗАДНЮЮ ГРУЗОВУЮ ПЛАТФОРМУ: 30 кг**
- **МАКСИМАЛЬНОЕ** буксировочное усилие: 5000 Н / 510 кг
- **МАКСИМАЛЬНАЯ** вертикальная нагрузка на ТСУ: 100 Н / 10 кг

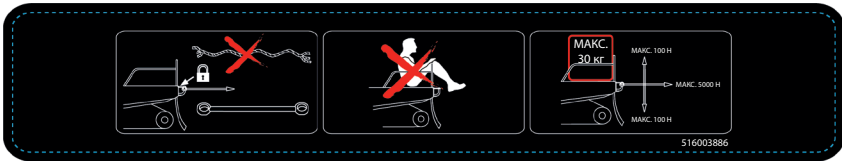

НАКЛЕЙКА 7 - ЕВРОПЕЙСКИЕ МОДЕЛИ

**⚠ ПРЕДОСТЕРЕЖЕНИЕ**

- НЕ СТОЙТЕ рядом с движущейся гусеницей. Вылетающие осколки льда или иные объекты могут стать причиной тяжких увечий.
- Для удаления скоплений снега/льда остановите двигатель, наклоните снегоход на бок и зафиксируйте его в таком положении, после чего используйте отвертку из набора инструментов.

516007583

НАКЛЕЙКА 8 - СЕВЕРОАМЕРИКАНСКИЕ МОДЕЛИ



НАКЛЕЙКА 8 - ЕВРОПЕЙСКИЕ МОДЕЛИ

**⚠ ПРЕДОСТЕРЕЖЕНИЕ**

В целях снижения риска получения травм, всегда надлежащим образом запирайте сиденье, используя соответствующую защелку. Прежде чем приступить к эксплуатации, убедитесь, что багажный отсек под сиденьем заперт.

**УКАЗАНИЯ ПО СНЯТИЮ ПАССАЖИРСКОГО СИДЕНЬЯ:**  
Нажмите на защелку в задней части сиденья, поднимите заднюю часть сиденья, чтобы расфиксировать ее. Потяните сиденье в сторону задней части снегохода, чтобы снять его.

**УКАЗАНИЯ ПО УСТАНОВКЕ ПАССАЖИРСКОГО СИДЕНЬЯ:**  
Установите сиденье на опору, совместите ланки крепления с соответствующими прорезями. Уверенно сдвиньте сиденье в сторону передней части снегохода, чтобы ланки вошли в защелку с прорезями. Нажмите на заднюю часть сиденья, чтобы зафиксировать защелку.

516005682

НАКЛЕЙКА 9

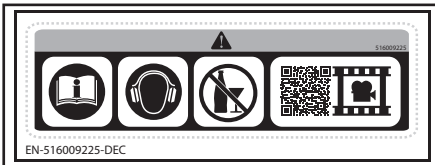

НАКЛЕЙКА 10 - ЕВРОПЕЙСКИЕ МОДЕЛИ

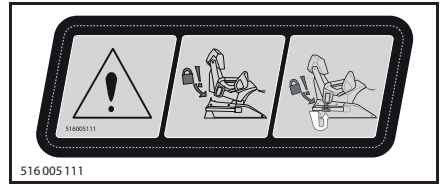

ТИПОВОЙ ВАРИАНТ - НАКЛЕЙКА 11

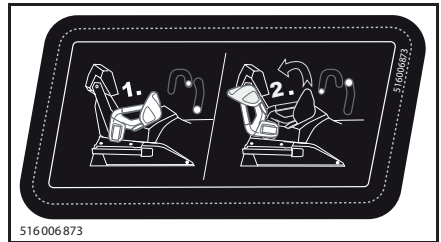

ТИПОВОЙ ВАРИАНТ - НАКЛЕЙКА 12

**⚠ ОСТОРОЖНО**

МОТОРНОЕ МАСЛО И НЕКОТОРЫЕ КОМПОНЕНТЫ В МОТОРНОМ ОТСЕКЕ МОГУТ БЫТЬ ОЧЕНЬ ГОРЯЧИМИ. НЕПОСРЕДСТВЕННЫЙ КОНТАКТ С НИМИ МОЖЕТ ПРИВЕСТИ К ОЖОГУ.

**ПРОВЕРКА УРОВНЯ МОТОРНОГО МАСЛА**

- Убедитесь, что двигатель прогрет до рабочей температуры.
- Снегоход должен находиться на ровной горизонтальной площадке.
- Дайте двигателю поработать в течение 30 секунд на оборотах холостого хода.
- Остановите двигатель и подождите 30 секунд.
- Используя шуп, проверьте уровень моторного масла.
- Двигатель данного снегохода разрабатывался и тестировался с использованием синтетического масла BRP XPS™ Synthetic 4-stroke oil (293 600 112). BRP рекомендует в течение всего срока эксплуатации использовать синтетическое масло для 4-тактных двигателей марки XPS™. Повреждения, возникшие в результате использования нерекондированных масел, не покрываются ограниченными гарантийными обязательствами BRP. Обратитесь к руководству по эксплуатации.

516007500

МОДЕЛИ 900 ACE И 1200 4-TEC - В МОТОРНОМ ОТСЕКЕ

**⚠ ПРЕДОСТЕРЕЖЕНИЕ**

**При замыкании конденсатора может возникнуть искра.**

- Искра может привести к воспламенению паров топлива.
- Не подносите предметы к выводам конденсатора.
- При снятии со снегохода, надлежащим образом разряжайте конденсатор.

**КОНДЕНСАТОР**

В МОТОРНОМ ОТСЕКЕ - ТОЛЬКО МОДЕЛИ E-TEC

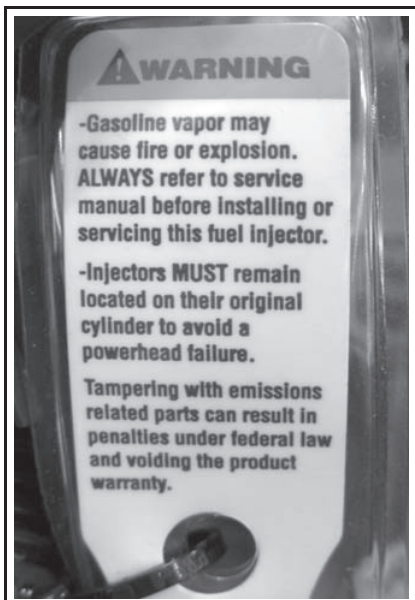

mmo2013-004-046\_a

### ▲ ПРЕДУПРЕЖДЕНИЕ

- Пары топлива горючи и взрывоопасны. ВСЕГДА обращайтесь к Руководству по обслуживанию и ремонту перед установкой или обслуживанием данного инжектора.
- Инжекторы ДОЛЖНЫ всегда устанавливаться на тот же цилиндр с которого были сняты для предотвращения повреждения силового блока.
- Вмешательство в работу компонентов, ответственных за образование выбросов, может преследоваться по закону, а также приведет к потере гарантийных обязательств.

НА ТОПЛИВНЫХ ФОРСУНКАХ - ТОЛЬКО МОДЕЛИ E-TEC



НА ТОПЛИВНЫХ ФОРСУНКАХ - ТОЛЬКО МОДЕЛИ E-TEC

## Наклейки соответствия

### Наклейка соответствия нормам Агентства по защите окружающей среды США

		<b>ИНФОРМАЦИЯ О КОНТРОЛЕ ЗА ВЫБРОСАМИ</b> ДАННЫЙ СНЕГОХОД СЕРТИФИЦИРОВАН ДЛЯ ИСПОЛЬЗОВАНИЯ НЕЭТИЛИРОВАННОГО БЕНЗИНА И ОТВЕЧАЕТ ТРЕБОВАНИЯМ EPA ОТ <input type="checkbox"/> ГОДА К ДВИГАТЕЛЯМ СНЕГОХОДОВ С ИСКРОВЫМ ЗАЖИГАНИЕМ		
СЕМЕЙСТВО ДВИГАТЕЛЕЙ	XXXXX XXXXXXXX	FAMILLE DE MOTEUR	XXXXX XXXXXXXX	EC 121 FAMILLE DE PERMEATION LIMITE DES EMISSIONS DE LA FAMILLE
КОД ГРУППЫ ПРОНИЦАЕМОСТИ	XXXXXXXXXXXXXX	FAMILLE DE PERMEATION	XXXXXXXXXXXXXX	
ПРЕДЕЛЬНЫЕ НОРМЫ ВЫБРОСОВ ДЛЯ ДАННОГО СЕМЕЙСТВА ДВИГАТЕЛЕЙ (EPA)	XX г/кВт·ч УВ XXX г/кВт·ч ОУ XX г/лм³ в сухом	LIMITE DES EMISSIONS DE LA FAMILLE	XX г/кВт·ч УВ XXX г/кВт·ч ОУ XX г/лм³ в сухом	CYLINDRÉE SYSTEME DE CONTRÔLE DES EMISSIONS
ОБЪЕМ ДВИГАТЕЛЯ КОНТРОЛЬ ВЫБРОСОВ СИСТЕМА ВЫПУСКА	XXXXX см³ XXX	CYLINDRÉE SYSTEME DE CONTRÔLE DES EMISSIONS	XXXXX см³ XXX	
<b>RENSEIGNEMENTS SUR LE DISPOSITIF ANTI-POLLUTION</b> CE VEHICULE EST CERTIFIÉ POUR FONCTIONNER À L'ESSENCE SANS PLOMB ET IL RÉPOND AUX NORMES <input type="checkbox"/> DE L'EPA DES E-U POUR LES MOTEURIGES À MOTEUR SI. <b>ОБРАТИТЕСЬ К РУКОВОДСТВУ ПО ЭКСПЛУАТАЦИИ ЗА ИНФОРМАЦИЕЙ О ТЕХНИЧЕСКОМ ОБСЛУЖИВАНИИ VOIR GUIDE DU CONDUCTEUR POUR LES SPÉCIFICATIONS D'ENTRETIENS</b>				
BOMBARDIER RECREATIONAL PRODUCTS INC. 6865				
516006865				
ТАБЛИЧКА НА СНЕГОХОДЕ БУДЕТ СОДЕРЖАТЬ ТЕКСТ НА АНГЛИЙСКОМ И ФРАНЦУЗСКОМ ЯЗЫКАХ				

ТИПОВОЙ ВАРИАНТ - ТАБЛИЧКА СООТВЕТСТВИЯ - В МОТОРНОМ ОТСЕКЕ

### Наклейка соответствия требованиям Комитета по безопасности и сертификации снегоходов

Стандарты безопасности снегоходов приняты Комитетом по безопасности и сертификации снегоходов (SSCC), участником которого является и компания BRP. Проверить, соответствует ли ваш снегоход этим стандартам, можно обратившись к наклейке, размещенной на правом вертикальном элементе снегохода.

Данная наклейка означает, что независимая лаборатория признала снегоход соответствующим требованиям Комитета.



НА ТУННЕЛЕ

## Наклейки с технической информацией

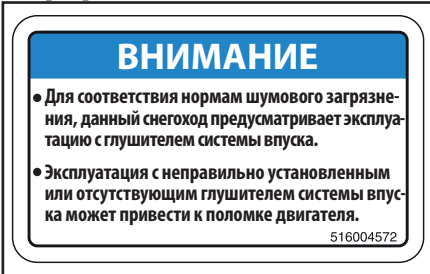

В МОТОРНОМ ОТСЕКЕ

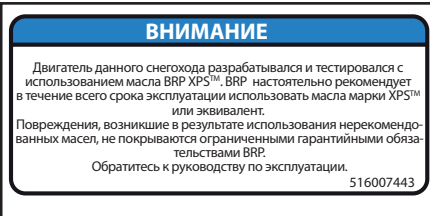

В МОТОРНОМ ОТСЕКЕ

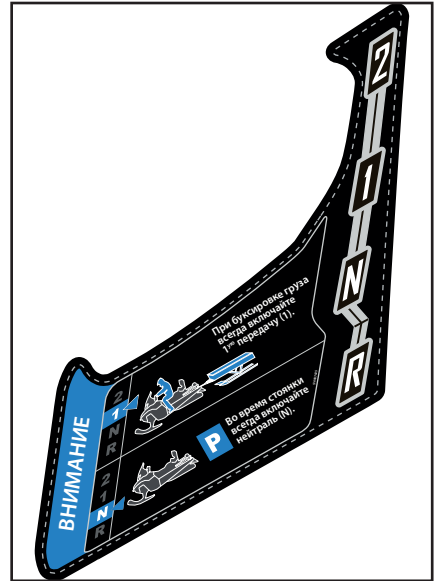

НА КОНСОЛИ РЯДОМ С РЫЧАГОМ ПЕРЕКЛЮЧЕНИЯ ПЕРЕДАЧ

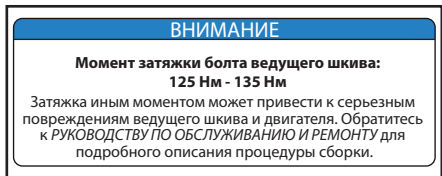

НА ЗАЩИТЕ РЕМНЯ ВАРИАТОРА



НА КРЫШКЕ ТОПЛИВНОГО БАКА - МОДЕЛИ 1200 4-ТЕС И 900 АСЕ (В СТРАНАХ, ИСПОЛЬЗУЮЩИХ АКІ ДЛЯ ОБОЗНАЧЕНИЯ ОКТАНОВОГО ЧИСЛА)



НА КРЫШКЕ ТОПЛИВНОГО БАКА - МОДЕЛИ  
E-ТЕС (В СТРАНАХ, ИСПОЛЬЗУЮЩИХ АКІ ДЛЯ  
ОБОЗНАЧЕНИЯ ОКТАНОВОГО ЧИСЛА)

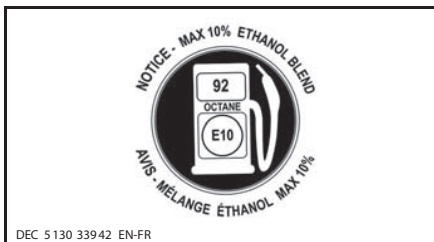

НА КРЫШКЕ ТОПЛИВНОГО БАКА - МОДЕЛИ  
1200 4-ТЕС И 900 АСЕ (В СТРАНАХ, ИСПОЛЬ-  
ЗУЮЩИХ ОЧИ (RON) ДЛЯ ОБОЗНАЧЕНИЯ  
ОКТАНОВОГО ЧИСЛА)



НА КРЫШКЕ ТОПЛИВНОГО БАКА - МОДЕЛИ  
E-ТЕС (В СТРАНАХ, ИСПОЛЬЗУЮЩИХ ОЧИ  
(RON) ДЛЯ ОБОЗНАЧЕНИЯ ОКТАНОВОГО  
ЧИСЛА)

***ИНФОРМАЦИЯ О  
ТРАНСПОРТНОМ  
СРЕДСТВЕ***

# ОРГАНЫ УПРАВЛЕНИЯ, ПРИБОРЫ И ОБОРУДОВАНИЕ

**ПРИМЕЧАНИЕ:** Некоторое оборудование не может быть установлено на вашу модель снегохода или является дополнительным.

**ПРИМЕЧАНИЕ:** Некоторые из предупреждающих наклеек не проиллюстрированы в настоящем Руководстве. Обратитесь к разделу **ПРЕДУПРЕЖДАЮЩИЕ ТАБЛИЧКИ И НАКЛЕЙКИ** для получения дополнительной информации.

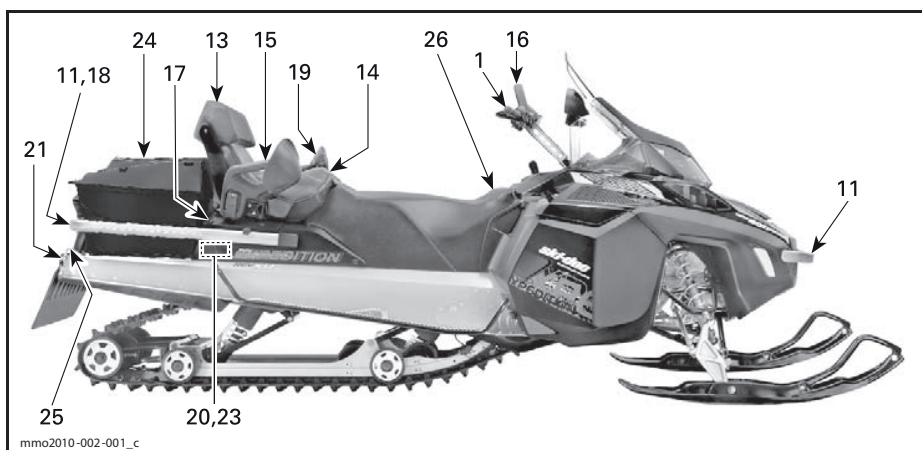
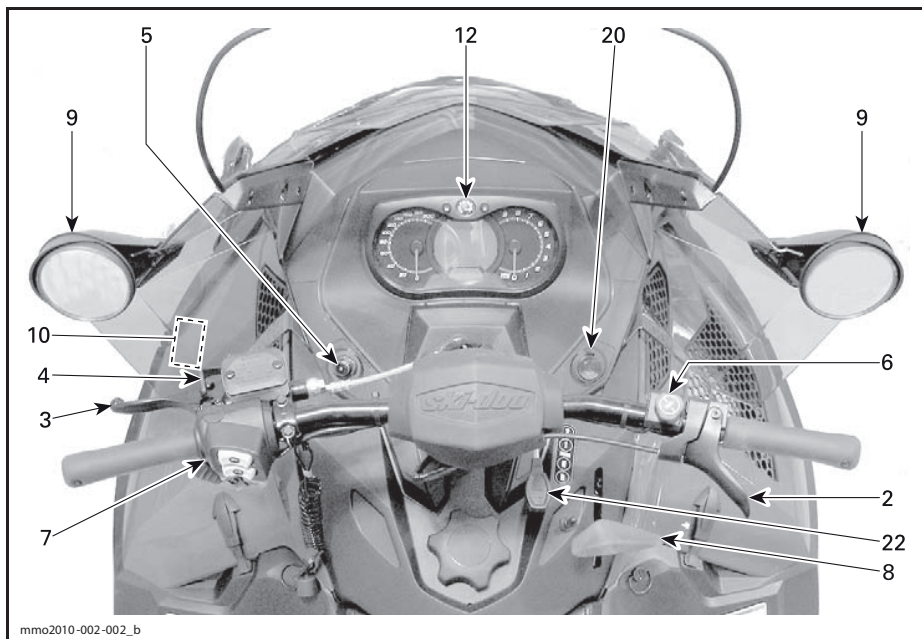

ТИПОВОЙ ВАРИАНТ

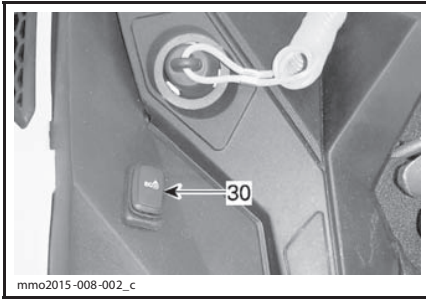

ТИПОВОЙ ВАРИАНТ - СЛЕВА НА ТОПЛИВНОМ БАКЕ - МОДЕЛИ 900 ACE И 1200 4-TEC

## 1) Руль

При помощи руля вы направляете снегоход в нужном направлении. При повороте руля влево или вправо, лыжи поворачиваются в соответствующем направлении, что позволяет вам управлять снегоходом.

### ⚠ ПРЕДОСТЕРЕЖЕНИЕ

Быстрое движение задним ходом с одновременным поворотом руля может привести к потере устойчивости и управления.

## 2) Рычаг управления дроссельной заслонкой (все модели, кроме 900 ACE и 1200 4-TEC)

Рычаг управления дроссельной заслонкой располагается на правой стороне руля.

Рычаг спроектирован так, что его можно привести в действие большим пальцем руки. При нажатии на рычаг происходит увеличение частоты вращения коленчатого вала двигателя. При отпускании, частота вращения коленчатого вала двигателя возвращается к оборотам холостого хода

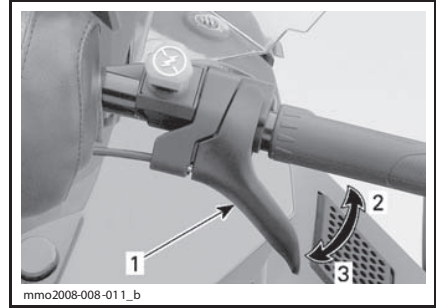

ТИПОВОЙ ВАРИАНТ

1. Рычаг управления дроссельной заслонкой
2. Ускорение
3. Уменьшение скорости

### ⚠ ПРЕДОСТЕРЕЖЕНИЕ

Проверяйте работу рычага управления дроссельной заслонкой перед каждым запуском двигателя. Рычаг должен свободно возвращаться в исходное положение при отпускании. В противном случае не запускайте двигатель.

## Рычаг управления дроссельной заслонкой (модели 900 ACE и 1200 4-TEC)

Рычаг управления дроссельной заслонкой располагается на правой рукоятке руля.

Рычаг спроектирован так, что его можно привести в действие большим или указательным пальцем. При нажатии на рычаг происходит увеличение частоты вращения коленчатого вала двигателя. При отпускании, частота вращения коленчатого вала двигателя возвращается к оборотам холостого хода.

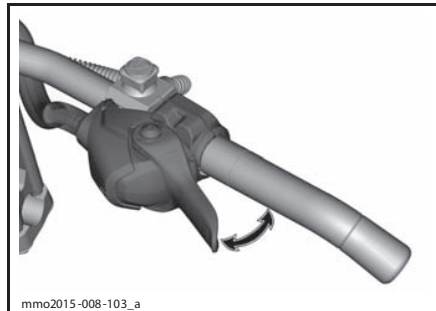

ТИПОВОЙ ВАРИАНТ

**⚠ ПРЕДОСТЕРЕЖЕНИЕ**

Проверяйте работу рычага управления дроссельной заслонкой перед каждым запуском двигателя. Рычаг должен свободно возвращаться в исходное положение при отпускании. В противном случае не запускайте двигатель.

Изменение положения рычага управления дроссельной заслонкой

**⚠ ОСТОРОЖНО** Настоятельно рекомендуем полностью остановить снегоход до того, как выполнять любые регулировки положения рычага управления дроссельной заслонкой, так как это может стать причиной опасной ситуации.

Существует три варианта положения рычага управления дроссельной заслонкой от управления им при помощи большого пальца до управления указательным пальцем. Выбор подходящего положения определяется водителем предпочтениями, стилем и условиями вождения.

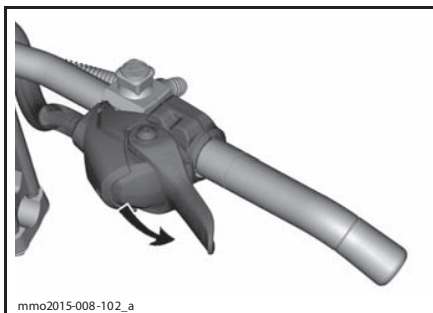

ПОЛОЖЕНИЕ РЫЧАГА ПОД БОЛЬШОЙ ПАЛЕЦ  
НАЖМИТЕ ВНИЗ ДЛЯ ВРАЩЕНИЯ КОРПУСА  
РЫЧАГА

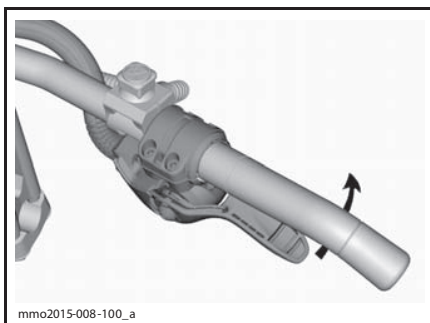

ПРИ НЕОБХОДИМОСТИ ПРОДОЛЖАЙТЕ ВРАЩАТЬ КОРПУС РЫЧАГА

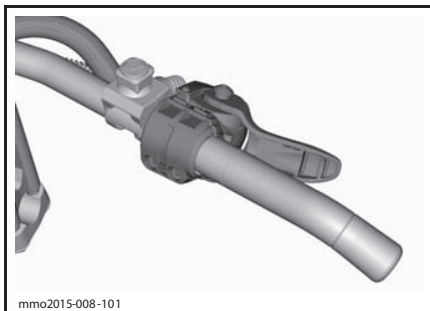

ПОЛОЖЕНИЕ РЫЧАГА ПОД УКАЗАТЕЛЬНЫЙ ПАЛЕЦ

**⚠ ОСТОРОЖНО**

- **НАСТОЯТЕЛЬНО** рекомендуем при использовании рычага в положении под указательный палец использовать перчатки, а НЕ рукавицы.
- Не рекомендуется использовать положение рычага под указательный палец при движении вне трасс по местности насыщенной препятствиями.

Процедура возврата к положению рычага управления дроссельной заслонкой под большой палец производится в порядке, обратном описанному выше.

**3) Рычаг тормоза**

Рычаг тормоза располагается на левой рукоятке руля.

При нажатии на рычаг тормоз приводится в действие. При отпускании рычага он автоматически возвращается в исходное положение. Сила торможения пропорциональна силе нажатия на рычаг, а также виду поверхности и снежного покрова.

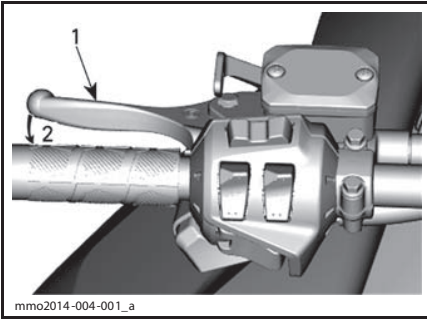
**ТИПОВОЙ ВАРИАНТ**

1. Рычаг тормоза
2. Рабочий диапазон

**4) Рычаг стояночного тормоза**

Рычаг стояночного тормоза располагается на левой стороне руля.

Рычаг стояночного тормоза должен приводится в действие всякий раз при стоянке снегохода.

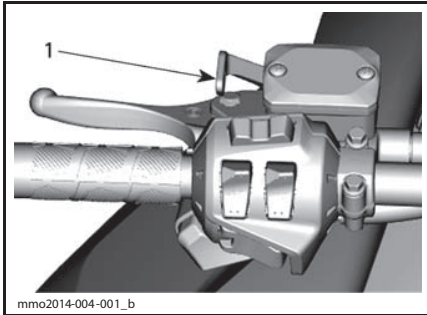
**ТИПОВОЙ ВАРИАНТ**

1. Рычаг стояночного тормоза

**⚠ ПРЕДОСТЕРЕЖЕНИЕ**

Перед тем как начать движение убедитесь что стояночный тормоз снят. Движение на снегоходе с постоянным давлением на тормозную систему может привести к ее повреждению, потере рабочих качеств и/или возгоранию.

**Для приведения в действие стояночного тормоза:**

Нажмите и удерживайте рычаг тормоза, после чего зафиксируйте его положение, используя рычаг стояночного тормоза как показано на рисунке.

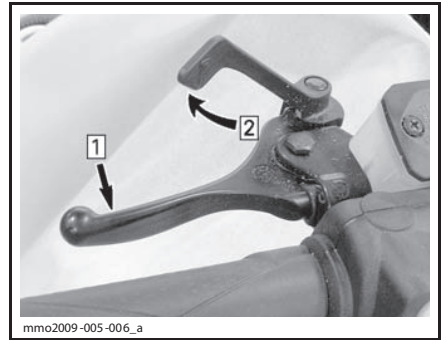
**ТИПОВОЙ ВАРИАНТ – ПРИВЕДЕНИЕ В ДЕЙСТВИЕ**

- Шаг 1: Нажать и удерживать рычаг тормоза  
Шаг 2: Зафиксировать положение рычага, используя рычаг стояночного тормоза

**Для снятия стояночного тормоза:**

Нажмите на рычаг тормоза. Рычаг стояночного тормоза автоматически вернется в исходное положение. Всегда снимайте снегоход со стояночного тормоза перед тем как начать движение.

**5) Выключатель двигателя**

Выключатель двигателя располагается слева на консоли.

Для эксплуатации снегохода необходимо надежно подсоединить колпачок шнура безопасности к контактной поверхности выключателя.

**ПРИМЕЧАНИЕ:** После запуска двигателя вы должны услышать 2 коротких звуковых сигнала в случае, если колпачок шнура безопасности правильно подсоединен к выключателю двигателя. В случае, если вы услышали иной звуковой сигнал, обратитесь к разделу **СИСТЕМА МОНИТОРИНГА** для информации о кодах неисправностей D.E.S.S.

**⚠ ПРЕДОСТЕРЕЖЕНИЕ**

Перед запуском двигателя всегда присоединяйте петлю шнура безопасности к карабину, размещенному на вашей экипировке.

Снятие колпачка шнура безопасности с выключателя приведет к остановке двигателя.

## D.E.S.S. (Цифровая кодированная система безопасности)

Колпачок шнура безопасности оснащен ключом D.E.S.S., который обеспечивает тот же уровень вашей безопасности и безопасности вашего снегохода, что и обычный ключ.

Ключ D.E.S.S. содержит электронный чип с уникальным запоминаемым цифровым кодом.

Ваш дилер Ski-Doo запрограммировал модуль D.E.S.S. вашего снегохода на распознавание ключа, установленного в колпачке шнура безопасности.

В случае, если на выключатель двигателя будет установлен отличный от вашего ключ, двигатель запустится, но коленчатый вал двигателя не наберет частоты оборотов, необходимой для того, чтобы сдвинуть снегоход с места.

Убедитесь, что на колпачке шнура безопасности отсутствует грязь или снег.

### Гибкость системы D.E.S.S.

Модуль D.E.S.S. вашего снегохода может быть запрограммирован авторизованным дилером Ski-Doo на распознавание до 8 различных ключей.

Мы рекомендуем приобрести дополнительные шнуры безопасности у авторизованного дилера. Если в вашем распоряжении находится более одного оснащенного D.E.S.S. снегохода, авторизованный дилер Ski-Doo сможет запрограммировать их модули на взаимное распознавание ключей.

### Виды ключей D.E.S.S. (900 ACE и 1200 4-TEC)

С данными моделями могут быть использованы два типа ключей:

- Обычный ключ,
- Учебный ключ.

Для дифференциации ключей шнуры безопасности поставляются в разных цветах.

ВИД КЛЮЧА	ЦВЕТ
Обычный	Серый
Учебный	Зеленый

Учебный ключ Ski-Doo ограничивает крутящий момент и скорость движения снегохода, позволяя новичкам и неопытным водителям освоить управление снегоходом и приобрести необходимую уверенность и навык управления.

**ПРИМЕЧАНИЕ:** Первоначальное программирование учебного ключа позволяет ограничить скорость снегохода 40 км/ч или 70 км/ч. Обратитесь к авторизованному дилеру Ski-Doo для изменения этого ограничения.

Обратитесь к разделу **РЕЖИМЫ ЭКСПЛУАТАЦИИ** для получения дополнительной информации.

## 6) Кнопка аварийной остановки двигателя

Кнопка аварийной остановки располагается справа на руле.

Она представляет собой вытяжной переключатель.

Для аварийной остановки двигателя, нажмите на кнопку и, одновременно с этим, приведите в действие тормоза. Для повторного запуска двигателя необходимо вытянуть кнопку в рабочее положение.

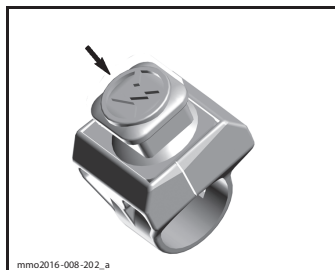

### ПОЛОЖЕНИЕ ВЫКЛ.

Для последующего запуска двигателя кнопка должна быть переведена в положение ВКЛ. (вверх).

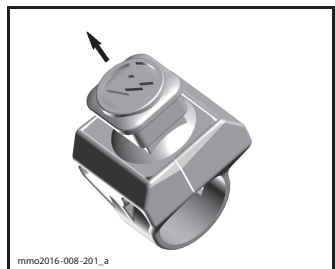

### ПОЛОЖЕНИЕ ВКЛ.

Каждый водитель снегохода должен освоиться с работой кнопки аварийной остановки двигателя, приведя ее в действие несколько раз во время первой поездки и в любое время в дальнейшем.

Таким образом каждый водитель доведет навык работы с кнопкой аварийной остановки двигателя до автоматизма, что подготовит его к использованию кнопки в экстренной ситуации.

### ▲ ПРЕДОСТЕРЕЖЕНИЕ

**В случае, если кнопка была задействована в экстренной ситуации, вызванной возможной неисправностью оборудования снегохода, следует определить и исправить такую неисправность перед тем как снова запустить двигатель. С этой целью обратитесь к авторизованному дилеру Ski-Doo.**

## 7) Многофункциональный переключатель

Многофункциональный переключатель располагается слева на руле.

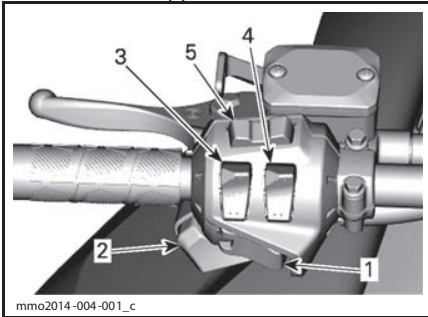

### ТИПОВОЙ ВАРИАНТ

1. Кнопка запуска двигателя
2. Переключатель света фар головного освещения
3. Выключатель электрообогрева рукояток руля
4. Выключатель электрообогрева рычага управления дроссельной заслонкой
5. Кнопка Mode/Set

### Кнопка запуска двигателя

Нажатие на данную кнопку приведет к запуску двигателя. Обратитесь к подразделу **ПРОЦЕДУРА ЗАПУСКА ДВИГАТЕЛЯ** раздела **УКАЗАНИЯ ПО ЭКСПЛУАТАЦИИ** для ознакомления с процедурой запуска двигателя.

### Переключатель света фар головного освещения

Нажатие на переключатель приведет к переключению между ближним и дальним светом фар. Осветительные приборы включаются автоматически при запуске двигателя.

## Выключатель электрообогрева рукояток руля и рычага управления дроссельной заслонкой

### Модели E-TEC

**ПРИМЕЧАНИЕ:** Если частота вращения коленчатого вала двигателя ниже 1900 об/мин мощность электрообогрева рукояток руля и рычага управления дроссельной заслонкой будет ограничена 50%.

### Все модели

Для регулирования интенсивности обогрева нажимайте на кнопку в соответствии с рисунком.

## Выключатель электрообогрева рукояток руля

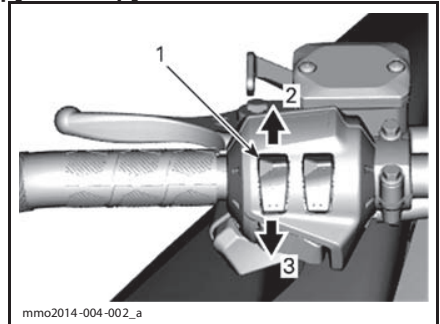

### ТИПОВОЙ ВАРИАНТ

1. Выключатель электрообогрева рукояток руля
2. Увеличение интенсивность обогрева
3. Уменьшение интенсивность обогрева

Текущая интенсивность подогрева отображается на многофункциональном дисплее.

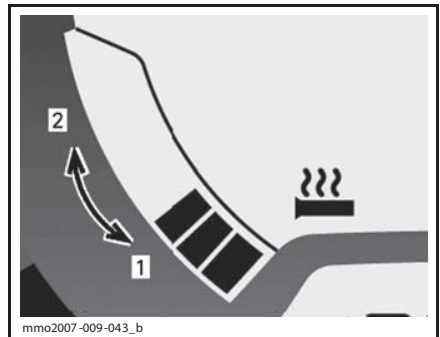

### ОТОБРАЖЕНИЕ ИНТЕНСИВНОСТИ ОБОГРЕВА

1. Интенсивность подогрева ниже
2. Интенсивность подогрева выше

Отсутствие сегментной индикации на дисплее означает, что электрообогрев рукояток руля отключен.

### Выключатель электрообогрева рычага управления дроссельной заслонкой

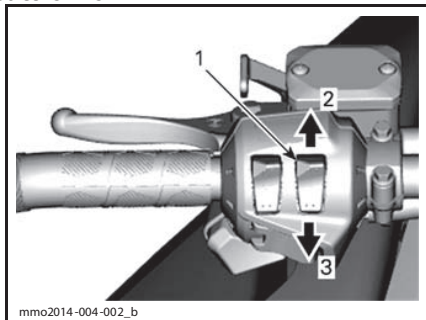

#### ТИПОВОЙ ВАРИАНТ

1. Выключатель электрообогрева рычага управления дроссельной заслонкой
2. Увеличение интенсивность обогрева
3. Уменьшение интенсивность обогрева

**ПРИМЕЧАНИЕ:** Интенсивность подогрева отображается на многофункциональном дисплее при нажатии на кнопку подогрева рычага управления дроссельной заслонкой. При отпуске рычага, на дисплее вновь будет отображаться индикатор уровня топлива.

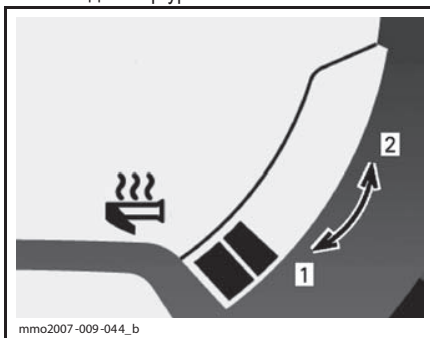

#### ОТБРАЖЕНИЕ ИНТЕНСИВНОСТИ ОБОГРЕВА

1. Интенсивность подогрева ниже
2. Интенсивность подогрева выше

Отсутствие сегментной индикации на дисплее означает, что электрообогрев рукояток руля отключен.

### Кнопка Mode/Set

Данная кнопка может быть использована вместо двух кнопок вверху аналоговой/цифровой панели приборов для ее настройки.

- При нажатии на левую часть кнопки она действует как кнопка MODE (M).
- При нажатии на правую часть кнопки она действует как кнопка SET (S).

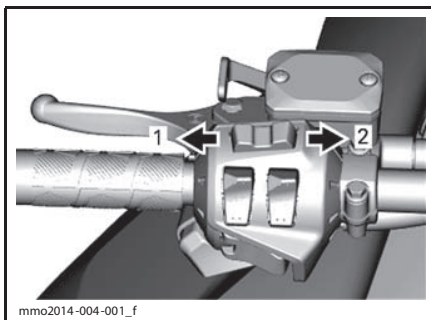

#### МНОГОФУНКЦИОНАЛЬНЫЙ ПЕРЕКЛЮЧАТЕЛЬ

1. Как кнопка MODE
2. Как кнопка SET

## 8) Рычаг переключения передач

Данный рычаг используется для переключения передач. Снегоход имеет две передачи переднего хода, передачу заднего хода и нейтральную передачу.

Обратитесь к подразделу **ПЕРЕКЛЮЧЕНИЕ ПЕРЕДАЧ** раздела **УКАЗАНИЯ ПО ЭКСПЛУАТАЦИИ** для дополнительной информации.

**ПРИМЕЧАНИЕ:** Для включения передачи заднего хода необходимо нажать на рычаг перед тем как переместить его в это положение.

## 9) Регулируемые зеркала

Аккуратным поворотом поверхности положение каждого зеркала можно отрегулировать согласно водительским предпочтениям.

### ⚠ ПРЕДОСТЕРЕЖЕНИЕ

**Регулировку зеркал производите только при стоянке в безопасном месте.**

## 10) Возимый комплект инструментов

С вашим снегоходом поставляется возимый комплект инструментов, содержащий инструменты для выполнения базовых операций обслуживания.

**Модели 600 HO E-TEC, 800 E-TEC (Североамериканские модели) и 900 ACE**

Крепление для комплекта располагается в моторном отсеке на защите шкива.

**ВНИМАНИЕ** Убедитесь, что комплект инструментов надежно закреплен для предотвращения контакта с приводным ремнем или шкивом вариатора.

Для снятия крепления с защиты шкива, отсоедините фиксатор с обратной стороны защиты и потяните крепление в сторону передней части снегохода, чтобы снять его.

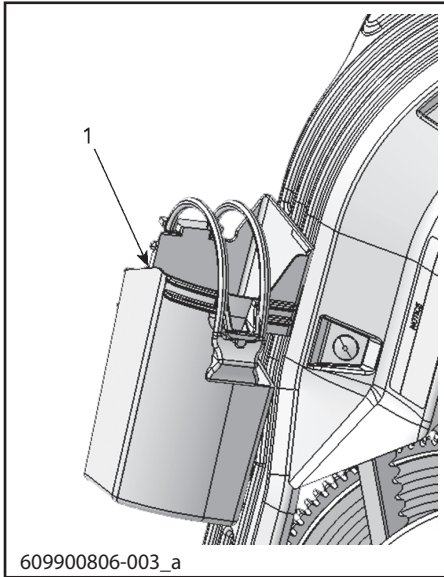

ТИПОВОЙ ВАРИАНТ

1. Возимый комплект инструментов.

**Модели 800R E-TEC (Европейские модели) и 1200 4-TEC**

Комплект инструментов располагается в багажном отсеке за водителем сиденьем.

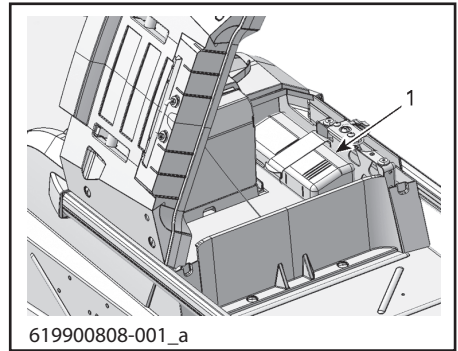

ТИПОВОЙ ВАРИАНТ

1. Возимый комплект инструментов.

## 11) Передний и задний бамперы

Используются в случаях, когда снегоход необходимо поднять вручную.

**⚠ ОСТОРОЖНО** Используйте правильную технику поднятия тяжестей, используйте для этого силу ног. Не пытайтесь поднять какую-либо часть снегохода в случае, если это выше ваших сил. Используйте подходящее подъемное устройство или по возможности обратитесь за помощью, чтобы распределить нагрузку.



ТИПОВОЙ ВАРИАНТ

1. Передний бампер

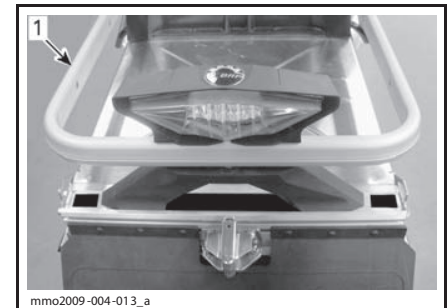

ТИПОВОЙ ВАРИАНТ

1. Задний бампер

**ВНИМАНИЕ** Не используйте лыжи для того, чтобы поднять или потянуть на себя снегоход.

## 12) Панель приборов

### ▲ ПРЕДОСТЕРЕЖЕНИЕ

Работа с панелью приборов во время движения категорически запрещена, так как это может привести к потере управления.

#### Описание панели приборов

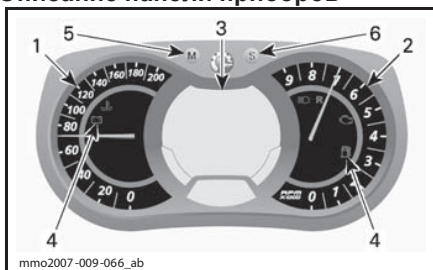

#### МНОГОФУНКЦИОНАЛЬНАЯ АНАЛОГОВО-ЦИФРОВАЯ ПАНЕЛЬ ПРИБОРОВ

1. Спидометр
2. Тахометр
3. Многофункциональный цифровой дисплей
4. Контрольные лампы
5. Кнопка Mode
6. Кнопка Set

### 1) Спидометр

Отображает скорость движения снегохода.

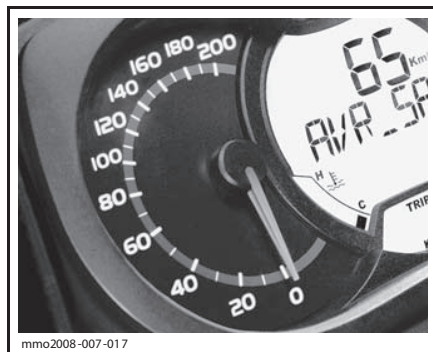

ЛЕВАЯ СТОРОНА ПАНЕЛИ ПРИБОРОВ

### 2) Тахометр

Отображает частоту вращения коленчатого вала двигателя (об/мин). Для получения действительного значения частоты вращения коленчатого вала двигателя необходимо показания прибора умножить на 1000.

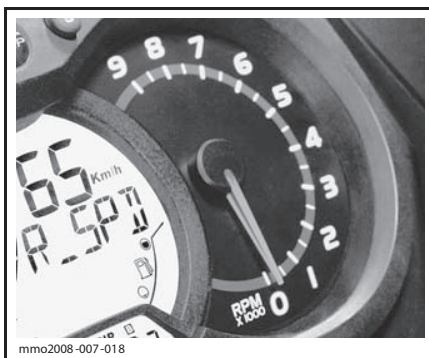

ПРАВАЯ СТОРОНА ПАНЕЛИ ПРИБОРОВ

### 3) Многофункциональный цифровой дисплей

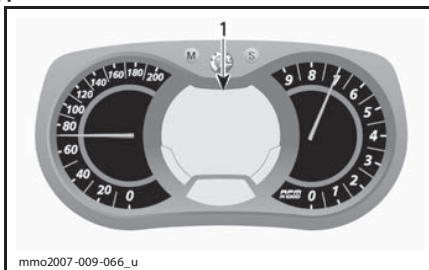

#### МНОГОФУНКЦИОНАЛЬНАЯ АНАЛОГОВО-ЦИФРОВАЯ ПАНЕЛЬ ПРИБОРОВ

1. Многофункциональный дисплей

### ▲ ПРЕДОСТЕРЕЖЕНИЕ

Работа с панелью приборов во время движения категорически запрещена, так как это может привести к потере управления.







- Многофункциональный дисплей используется для:
- Отображения приветственного сообщения при включении
  - Отображения сообщения о распознавании ключа
  - Отображения различных параметров, указанных водителем
  - Включения и настройки различных функций и режимов эксплуатации
  - Отображения в виде бегущей строки сообщений о включении функций или неисправностях компонентов снегохода
  - Отображения кодов неисправностей

#### 4) Контрольные лампы и сообщения



ТИПОВОЙ ВАРИАНТ – КОНТРОЛЬНЫЕ ЛАМПЫ

Обратитесь к таблице ниже, для информации о работе контрольных ламп. Обратитесь к разделу **СИСТЕМА МОНИТОРИНГА** для детального описания контрольных ламп.

КОНТРОЛЬНАЯ ЛАМПА	ЗВУКОВОЙ СИГНАЛ	СООБЩЕНИЕ	ОПИСАНИЕ
	4 коротких звуковых сигнала каждые 5 минут	LOW OIL (НИЗКИЙ УРОВЕНЬ МАСЛА)	2-тактные двигатели: Низкий уровень масла. Остановите снегоход в безопасном месте, после чего долейте масло в масляный бак. 4-тактные двигатели: Обратитесь к разделу <b>СИСТЕМА МОНИТОРИНГА</b> .
	-	-	Низкий уровень топлива. Отображается один (1) сегмент на указателе уровня топлива. Незамедлительно заправьте снегоход.
	Медленно повторяющиеся длинные звуковые сигналы	REVERSE (ЗАДНИЙ ХОД)	Включена передача заднего хода.
	3 коротких звуковых сигнала	REV. FAIL (ЗАДНИЙ ХОД НЕ ВКЛЮЧЕН)	Передача заднего хода не включилась. Попробуйте еще раз.
	-	-	Включен дальний свет фар.
-	-	WARM UP (ПРОГРЕВ)	Двигатель и/или масло требуют прогрева перед началом работы в штатном режиме. Частота вращения коленчатого вала двигателя ограничена пока не будет достигнута нормальная рабочая температура (до 10 минут при движении) Прогрев может потребоваться после повторного запуска в очень холодную погоду.
Модели 900 ACE и 1200 4-TEC			
	-	-	Включен режим экономии топлива
	-	-	Включен стандартный режим
	-	-	Включен спортивный режим

**5) Кнопка MODE (M)**

Используется для перемещения по многофункциональному дисплею, настроек или обнуления различных функций.

**ПРИМЕЧАНИЕ:** Также может использоваться аналогичная по функционалу кнопка MODE (M), размещенная на многофункциональном переключателе.

**6) Кнопка SET (S)**

Используется для перемещения по многофункциональному дисплею, настроек или обнуления различных функций.

Изменения настроек применяются только при работающем двигателе.

**ПРИМЕЧАНИЕ:** Также может использоваться аналогичная по функционалу кнопка SET (S), размещенная на многофункциональном переключателе.

**Дополнительные функции панели приборов**

<b>ДОСТУПНЫЕ ПОКАЗАНИЯ ЦИФРОВОГО ДИСПЛЕЯ</b>			
<b>ФУНКЦИИ</b>	<b>EXPEDITION LE 600 HO E-TEC</b>	<b>EXPEDITION SE 600 HO E-TEC</b>	<b>EXPEDITION XTREME 800R E-TEC</b>
A) Спидометр	Индикация по умолчанию		
B) Тахометр	X	X	X
C) Одометр	X	X	X
D) Счетчик пути "А" или "В"	X	X	X
E) Хронометр поездки	X	X	X
F) Часы	X	X	X
G) Уровень топлива.	X	X	X
H) Альтиметр	X	X	X
I) Интенсивность обогрева рукояток руля	X	X	X
J) Интенсивность обогрева рычага управления дроссельной заслонки	X	X	X
K) Мгновенный расход топлива	X	X	X
L) Общий расход топлива	X	X	X
M) Экран для сообщений	X	X	X
N) Температура охлаждающей жидкости	X	X	X
O) Режим работы подвески с пневмоподкачкой	Н.Д.	X	X
P) Режим консервации двигателя E-TEC	X	X	X
X = стандартная функция Opt = дополнительная функция Н.Д. = Не доступно			

<b>ДОСТУПНЫЕ ПОКАЗАНИЯ ЦИФРОВОГО ДИСПЛЕЯ</b>		
<b>ФУНКЦИИ</b>	<b>EXPEDITION LE 900 ACE</b>	<b>EXPEDITION SE 900 ACE</b>
А) Спидометр	Индикация по умолчанию	
В) Тахометр	X	X
С) Одометр	X	X
Д) Счетчик пути "А" или "В"	X	X
Е) Хронометр поездки	X	X
Ф) Часы	X	X
Г) Уровень топлива.	X	X
Н) Альтиметр	Н.Д.	Н.Д.
І) Интенсивность обогрева рукояток руля	X	X
Ј) Интенсивность обогрева рычага управления дроссельной заслонки	X	X
К) Мгновенный расход топлива	X	X
Л) Общий расход топлива	X	X
М) Экран для сообщений	X	X
Н) Температура охлаждающей жидкости	X	X
О) Режим работы подвески с пневмоподкачкой	X	X
Р) Режим консервации двигателя E-TEC	Н.Д.	Н.Д.
X = стандартная функция Opt = дополнительная функция Н.Д. = Не доступно		

ДОСТУПНЫЕ ПОКАЗАНИЯ ЦИФРОВОГО ДИСПЛЕЯ		
ФУНКЦИИ	EXPEDITION LE 1200 4-ТЕС	EXPEDITION SE 1200 4-ТЕС
А) Спидометр	Индикация по умолчанию	
В) Тахометр	X	X
С) Одометр	X	X
Д) Счетчик пути "А" или "В"	X	X
Е) Хронометр поездки	X	X
Ф) Часы	X	X
Г) Уровень топлива	X	X
Н) Альтиметр	Н.Д.	Н.Д.
И) Интенсивность обогрева рукояток руля	X	X
Ж) Интенсивность обогрева рычага управления дроссельной заслонки	X	X
К) Мгновенный расход топлива	X	X
Л) Общий расход топлива	X	X
М) Экран для сообщений	X	X
Н) Температура охлаждающей жидкости	X	X
О) Режим работы подвески с пневмоподкачкой	Н.Д.	X
Р) Режим консервации двигателя Е-ТЕС	Н.Д.	Н.Д.
X = стандартная функция Opt = дополнительная функция Н.Д. = Не доступно		

При включении инфоцентра, на цифровой дисплей по умолчанию будут выведены последние выбранные показания.

## А) Спидометр

Помимо аналогового спидометра скорость движения снегохода может также отображаться на многофункциональном дисплее.

Показания спидометра могут быть выведены на дисплеи 1 или 2.

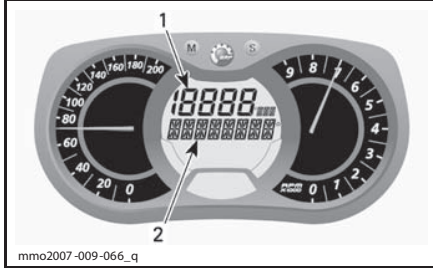

**МНОГОФУНКЦИОНАЛЬНЫЙ ДИСПЛЕЙ**

1. Дисплей 1
2. Дисплей 2

Для выбора требуемого дисплея используйте кнопку MODE (M), после чего выполните следующее:

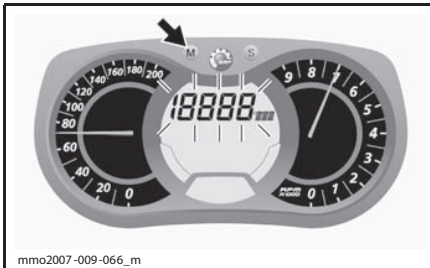

Пока выбранный дисплей мигает нажмите кнопку SET (S) для выбора показаний спидометра.

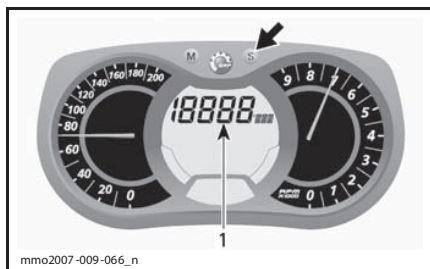

1. Показания спидометра

Подтвердите установку нажатием кнопки MODE (M) или подождите 5 секунд для автоматического подтверждения.



## В) Тахометр

Помимо аналогового тахометра частота вращения коленчатого вала двигателя может также отображаться на многофункциональном дисплее.

Показания тахометра могут быть выведены на дисплеи 1 или 2.

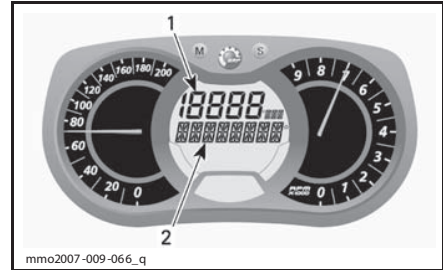

**МНОГОФУНКЦИОНАЛЬНЫЙ ДИСПЛЕЙ**

1. Дисплей 1
2. Дисплей 2

Для выбора требуемого дисплея используйте кнопку MODE (M), после чего выполните следующее:



Пока выбранный дисплей мигает нажмите кнопку SET (S) для выбора показаний тахометра.

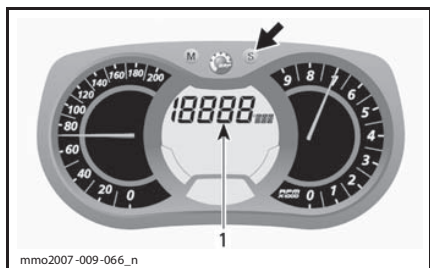

1. Показания тахометра

Подтвердите установку нажатием кнопки MODE (M) или подождите 5 секунд для автоматического подтверждения.

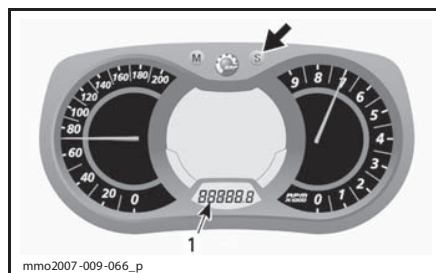

1. Показания счетчика пути (TRIP A / TRIP B)

Нажмите и удерживайте кнопку SET (S) для обнуления счетчика.

**ПРИМЕЧАНИЕ:** На моделях E-TEC и 900 ACE обнуление счетчика пути TRIP B также обнулит счетчик ОБЩЕГО РАСХОДА ТОПЛИВА.



### С) Одометр

Отображает общую пройденную дистанцию.

Нажмите кнопку SET (S) для отображения показаний одометра.

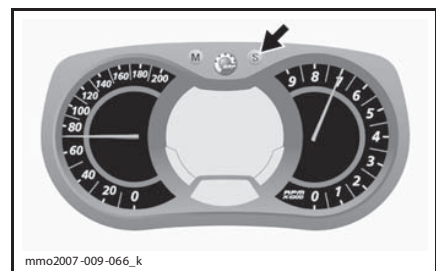

### Е) Хронометр поездки

Отображает время работы снегохода с включенным электрооборудованием с момента последнего обнуления.

Нажмите кнопку SET (S) для отображения показаний хронометра поездки (HrTRIP).

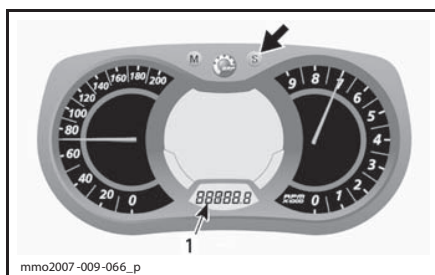

1. Показания одометра (километры или мили)

### Д) Счетчик пути "А" или "В"

Отображает пройденную дистанцию с момента последнего обнуления.

Нажмите кнопку SET (S) для отображения показаний счетчика пути (TRIP A / TRIP B).

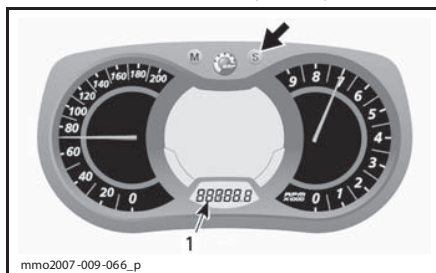

1. Показания хронометра поездки (HrTRIP)

Нажмите и удерживайте кнопку SET (S) для обнуления счетчика.

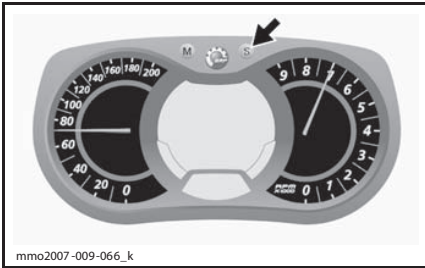

mmo2007-009-066\_k

## Ф) Часы

**ПРИМЕЧАНИЕ:** Формат отображения данных часов исключительно 24-часовой.

Нажмите кнопку SET (S) для выбора часов.

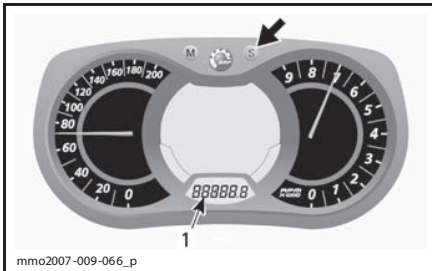

mmo2007-009-066\_p

1. Часы

## Г) Уровень топлива

Сегментный указатель непрерывно отображает остаток топлива в баке.

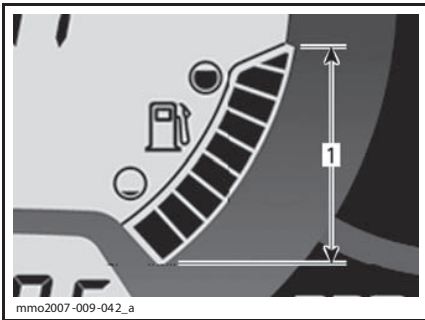

mmo2007-009-042\_a

УРОВЕНЬ ТОПЛИВА

1. Рабочий диапазон

## Н) Альтиметр

Отображает **примерную** высоту снегохода над уровнем моря, рассчитанную по величине атмосферного давления.

**ПРИМЕЧАНИЕ:** Показания альтиметра округляются до 100 м (при использовании метрической системы) или 200 футов (при использовании неметрической системы).

Для вывода показаний альтиметра, выполните следующее:

Нажмите кнопку MODE (M) для выбора дисплея 2.

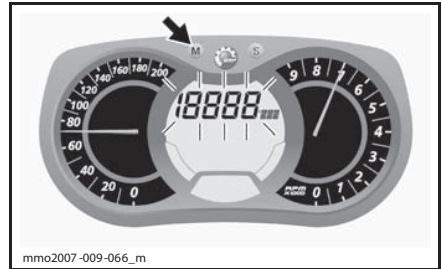

mmo2007-009-066\_m

Пока выбранный дисплей мигает нажмите кнопку SET (S) для выбора показаний альтиметра.

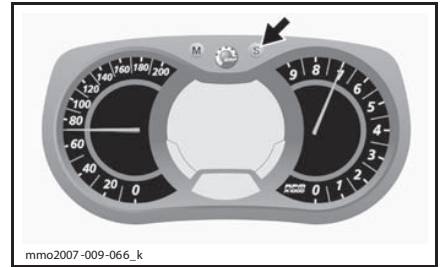

mmo2007-009-066\_k

При включении индикации альтиметра вы должны увидеть следующий символ.



mmo2008-003-023

АЛЬТИМЕТР ВКЛЮЧЕН

Подтвердите установку нажатием кнопки MODE (M) или подождите 5 секунд для автоматического подтверждения.



### И) Интенсивность обогрева рукояток руля

Сегментный указатель отображающий интенсивность обогрева.

**ПРИМЕЧАНИЕ:** Интенсивность обогрева имеет 9 степеней. При повторном нажатии на выключатель электрообогрева рукояток руля, на дисплей будет вновь выведен указатель температуры охлаждающей жидкости (если ваша модель снегохода им оснащена).

Обратитесь к подразделу **ВЫКЛЮЧАТЕЛЬ ЭЛЕКТРООБОГРЕВА РУКОЯТОК РУЛЯ И РЫЧАГА УПРАВЛЕНИЯ ДРОССЕЛЬНОЙ ЗАСЛОНКОЙ** для получения дополнительной информации.

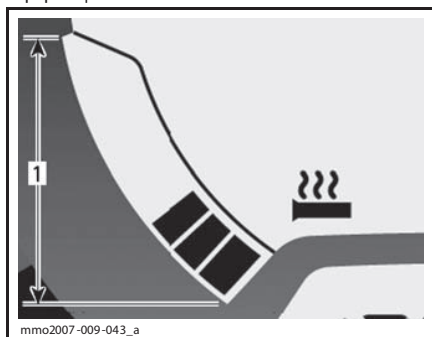

ОБОГРЕВ РУКОЯТОК РУЛЯ  
1. Рабочий диапазон

### Ж) Интенсивность обогрева рычага управления дроссельной заслонкой

Сегментный указатель отображающий интенсивность обогрева.

Данный указатель будет включаться автоматически при нажатии на выключатель электрообогрева рычага управления дроссельной заслонкой. Интенсивность обогрева имеет 9 степеней. При повторном нажатии на выключатель, на дисплей будет вновь выведен указатель уровня топлива.

Обратитесь к подразделу **ВЫКЛЮЧАТЕЛЬ ЭЛЕКТРООБОГРЕВА РУКОЯТОК РУЛЯ И РЫЧАГА УПРАВЛЕНИЯ ДРОССЕЛЬНОЙ ЗАСЛОНКОЙ** для получения дополнительной информации.

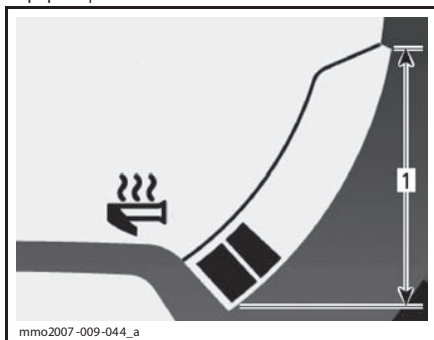

ОБОГРЕВ РЫЧАГА УПРАВЛЕНИЯ ДРОССЕЛЬНОЙ ЗАСЛОНКОЙ

1. Рабочий диапазон

### К) Мгновенный расход топлива

Рассчитывает средний расход топлива при движении.

Для вывода значения мгновенного расхода топлива, выполните следующее:

Нажмите кнопку MODE (M) для выбора дисплея 1.

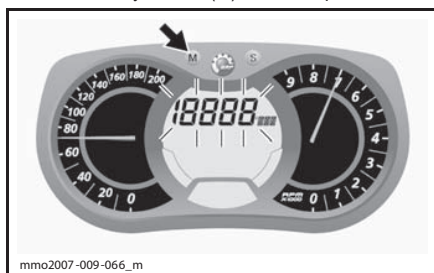

Пока выбранный дисплей мигает нажмите кнопку SET (S) для отображения значения мгновенного расхода топлива.

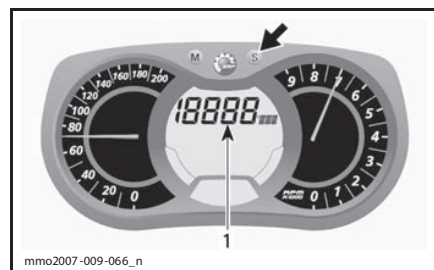

1. Мгновенный расход топлива

Подтвердите установку нажатием кнопки MODE (M) или подождите 5 секунд для автоматического подтверждения.

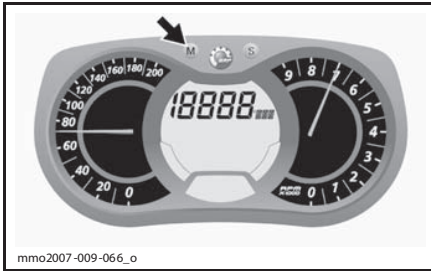

### L) Общий расход топлива

Хранит информацию о значении общего расхода топлива со времени последнего обнуления.

Для вывода значения общего расхода топлива, выполните следующее:

Нажмите кнопку MODE (M) для выбора дисплея.

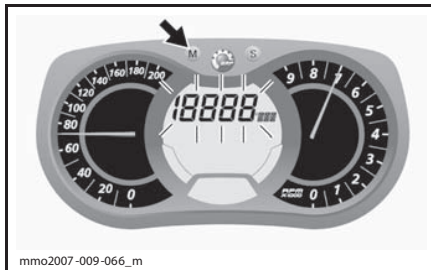

Пока выбранный дисплей мигает нажмите кнопку SET (S) для отображения значения общего расхода топлива.

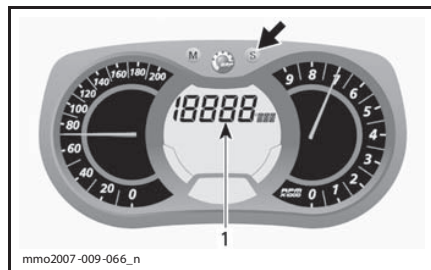

1. Общий расход топлива

При включении данного режима на экране будет отображаться пиктограмма TC (ОБЩИЙ РАСХОД).

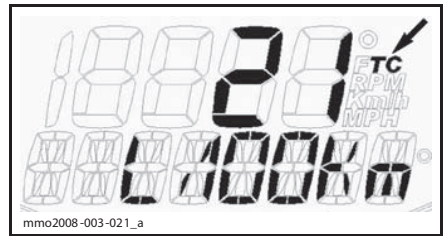

ТИПОВОЙ ВАРИАНТ

Подтвердите установку нажатием кнопки MODE (M) или подождите 5 секунд для автоматического подтверждения.



Для обнуления сохраненных данных, установите в качестве счетчика пути СЧЕТЧИК В (TRIP B). Обратитесь к подразделу СЧЕТЧИК ПУТИ "А" ИЛИ "В" для получения дополнительной информации.

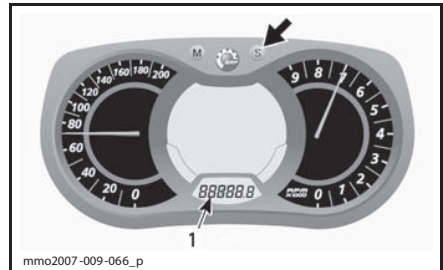

1. Показания счетчика пути В (TRIP B)

Нажмите и удерживайте кнопку SET (S) для обнуления счетчика.



mmo2007-009-066\_o

### М) Экран для сообщений

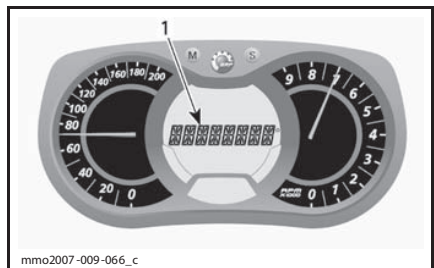

mmo2007-009-066\_c

#### 1. Экран для сообщений

Обратитесь к подразделу **КОНТРОЛЬНЫЕ ЛАМПЫ И СООБЩЕНИЯ** для получения информации о типовых сообщениях.

Обратитесь к разделу **СИСТЕМА МОНИТОРИНГА** для детального описания контрольных ламп и сообщений, относящихся к системе D.E.S.S.

### Н) Температура охлаждающей жидкости

Сегментный указатель непрерывно отображает температуру охлаждающей жидкости.

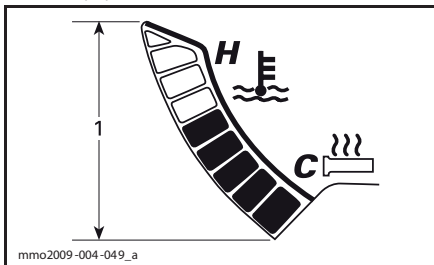

mmo2009-004-049\_a

#### ТЕМПЕРАТУРА ОХЛАЖДАЮЩЕЙ ЖИДКОСТИ 1. Рабочий диапазон

### О) Режим работы подвески с пневмоподкачкой

Отображает установку и текущее значение давления в подвеске ACS.

### Р) Режим консервации двигателя E-TEC

При начале процедуры консервации отображает сообщение OIL.

### Настройка панели приборов

#### Установка часов

**ПРИМЕЧАНИЕ:** Формат отображения данных часов исключительно 24-часовой.

Нажмите кнопку SET (S) для выбора часов.

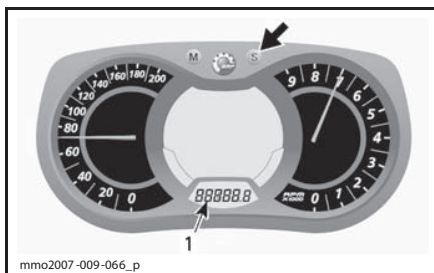

mmo2007-009-066\_p

#### 1. Часы

Нажмите и удерживайте кнопку SET (S) для начала установки часов.

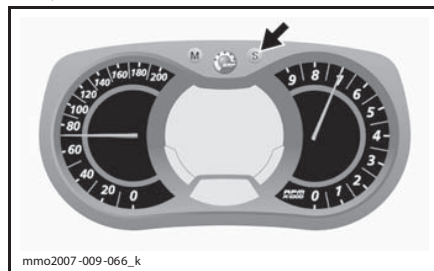

mmo2007-009-066\_k

Для изменения значения ЧАСОВ воспользуйтесь кнопкой SET (S), пока мигает соответствующее поле.

Для изменения значения МИНУТ воспользуйтесь кнопкой MODE (M) для перехода на соответствующее поле. Для изменения значения воспользуйтесь кнопкой SET (S).

Повторное нажатие на кнопку MODE (M) приведет к сохранению текущих установок и вернет вас на исходный экран.

### Выбор единиц измерения скорости (километры или мили в час)

Показания спидометра могут отображаться как в метрических, так и в неметрических единицах. Обратитесь к авторизованному дилеру Ski-Doo.

## Языковые настройки

Язык дисплея панели приборов может быть изменен. Обратитесь к авторизованному дилеру Ski-Doo за информацией о доступных языковых настройках и изменением таковых на вашей модели снегохода.

## 13) Аналоговая панель приборов с цифровым дисплеем

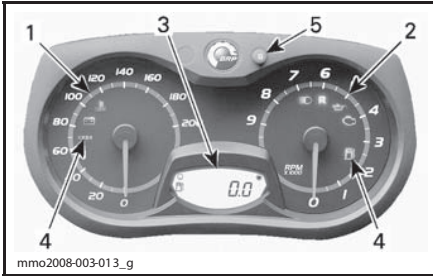

### АНАЛОГОВАЯ/ЦИФРОВАЯ ПАНЕЛЬ ПРИБОРОВ (СТАНДАРТНЫЙ ВАРИАНТ)

1. Спидометр
2. Тахометр (об/мин)
3. Цифровой дисплей панели приборов
4. Контрольные лампы
5. Кнопка SET (S) панели приборов

**ПРИМЕЧАНИЕ:** Данная панель приборов настроена производителем на отображение Британских имперских единиц измерения, для изменения на единицы метрической системы измерения обратитесь к авторизованному дилеру Ski-Doo.

### 1) Спидометр

Измеряет скорость транспортного средства (в милях или километрах в час в зависимости от установок).

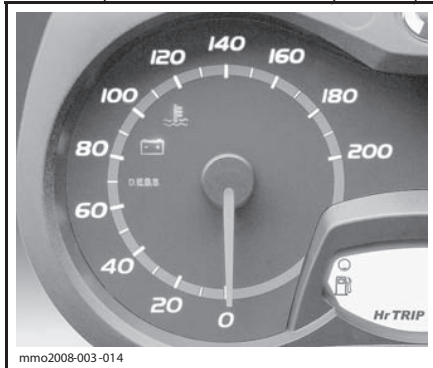

### ЛЕВАЯ СТОРОНА ПАНЕЛИ ПРИБОРОВ

### 2) Тахометр

Отображает частоту вращения коленчатого вала двигателя (об/мин). Для получения дей-

ствительного значения частоты вращения коленчатого вала двигателя необходимо показания прибора умножить на 1000.

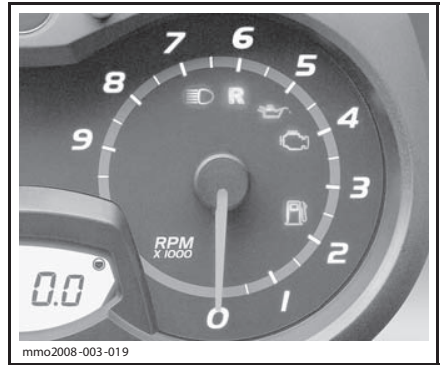

### ПРАВАЯ СТОРОНА ПАНЕЛИ ПРИБОРОВ

### 3) Цифровой дисплей панели приборов

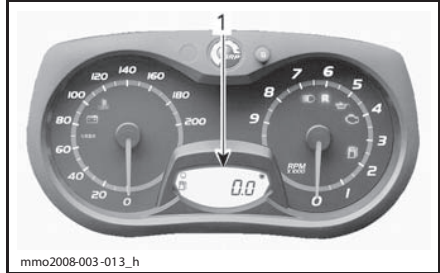

### 1. Цифровой дисплей

## ⚠ ПРЕДОСТЕРЕЖЕНИЕ

**Работа с панелью приборов во время движения категорически запрещена, так как это может привести к потере управления.**

Многофункциональный дисплей используется для:

- Отображения приветственного сообщения при включении
- Отображения сообщения о распознавании ключа
- Отображения различных параметров, указанных водителем
- Включения и настройки различных функций и режимов эксплуатации
- Отображения в виде бегущей строки сообщений о включении функций или неисправностях компонентов снегохода
- Отображения кодов неисправностей

## 4) Контрольные лампы и сообщения



ТИПОВОЙ ВАРИАНТ – КОНТРОЛЬНЫЕ ЛАМПЫ

Обратитесь к таблице ниже, для информации о работе контрольных ламп. Обратитесь к разделу СИСТЕМА МОНИТОРИНГА для детального описания контрольных ламп.

КОНТРОЛЬНАЯ ЛАМПА	ЗВУКОВОЙ СИГНАЛ	ОПИСАНИЕ
	4 коротких звуковых сигнала каждые 5 минут	2-тактные двигатели: Низкий уровень инжекционного масла. Остановите снегоход в безопасном месте, после чего долейте масло в масляный бак. 4-тактные двигатели: Низкое давление масла. Остановите снегоход в безопасном месте, после чего проверьте уровень масла. При необходимости долейте масло. В случае, если уровень масла был надлежащим, прекратите эксплуатацию снегохода и обратитесь к авторизованному дилеру Ski-Doo.
	—	Низкий уровень топлива. Отображается один (1) сегмент на указателе уровня топлива. Незамедлительно заправьте снегоход.
	Медленно повторяющиеся длинные звуковые сигналы	Включена передача заднего хода.
	3 коротких звуковых сигнала	Передача заднего хода не включилась. Попробуйте еще раз.
	—	Включен дальний свет фар.
Только на моделях ACE		
	—	Включен режим экономии топлива
	—	Включен стандартный режим
	—	Включен спортивный режим

## 5) Кнопка SET (S)

Используется для перемещения по многофункциональному дисплею, настроек или обнуления различных функций. Изменения настроек применяются только при работающем двигателе.

### Дополнительные функции панели приборов

ДОСТУПНЫЕ ПОКАЗАНИЯ ЦИФРОВОГО ДИСПЛЕЯ	
Функции	SWT 900 ACE
A) Одометр	X
B) Счетчик пути "А" или "В"	X
C) Хронометр поездки	X
D) Уровень топлива.	X
X = стандартная функция    Opt = дополнительная функция    Н.Д. = Не доступно	

При включении инфоцентра, на цифровой дисплей по умолчанию будут выведены последние выбранные показания.

#### A) Одометр

Отображает общую пройденную дистанцию.

Нажмите кнопку SET (S) для отображения показаний одометра.

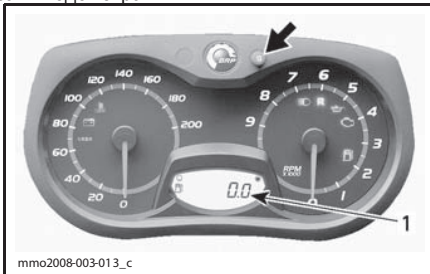

1. Показания одометра (километры или мили)

#### B) Счетчик пути «А» или «В»

Отображает пройденную дистанцию с момента последнего обнуления.

Нажмите кнопку SET (S) для отображения показаний счетчика пути (TRIP A / TRIP B).

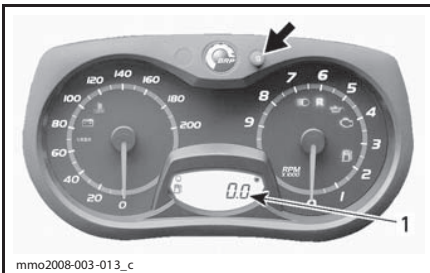

1. Показания счетчика пути (TRIP A / TRIP B)

Нажмите и удерживайте кнопку SET (S) для обнуления счетчика.

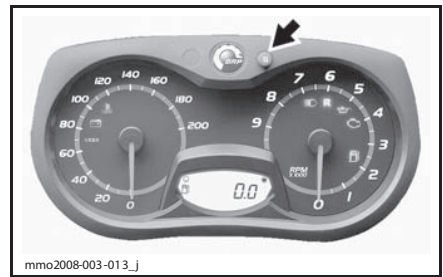

#### C) Хронометр поездки

Отображает время работы снегохода с включенным электрооборудованием с момента последнего обнуления.

Нажмите кнопку SET (S) для отображения показаний хронометра поездки (HrTRIP).

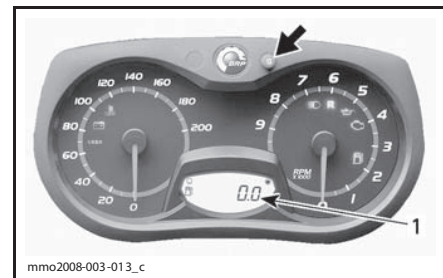

1. Показания хронометра (HrTRIP)

Нажмите и удерживайте кнопку SET (S) для обнуления хронометра.

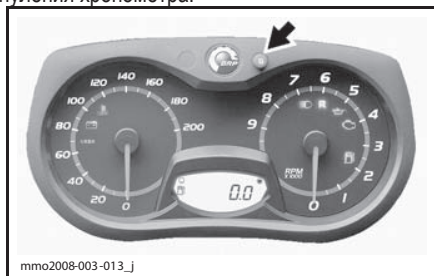

#### D) Уровень топлива

Сегментный указатель непрерывно отображает остаток топлива в баке.

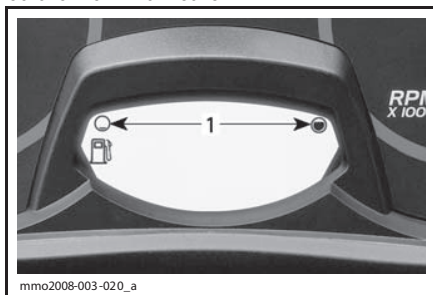

#### УРОВЕНЬ ТОПЛИВА

1. Рабочий диапазон

#### 14) Спинка сиденья (если применимо)

Фиксированная спинка устанавливается на пассажирское сиденье.

#### 15) Пассажирское (1+1) сиденье (если применимо)

Пассажирское сиденье 1+1 входит в стандартный комплект поставки снегохода.

### ⚠ ПРЕДОСТЕРЕЖЕНИЕ

Каждый пассажир снегохода должен иметь возможность надежно упереть ноги в подножки и крепко держаться за поручни в течение всего времени, пока он находится на снегоходе. Важно следовать этим критериям, так как пассажир, сохраняющий равновесие, со значительно меньшей вероятностью будет выброшен со снегохода.

#### Снятие пассажирского сиденья

Для снятия пассажирского сиденья выполните следующее:

1. Отсоедините разъем для подключения дополнительного оборудования, повернув его корпус против часовой стрелки.

**ПРИМЕЧАНИЕ:** Разъем располагается слева на багажном отсеке.

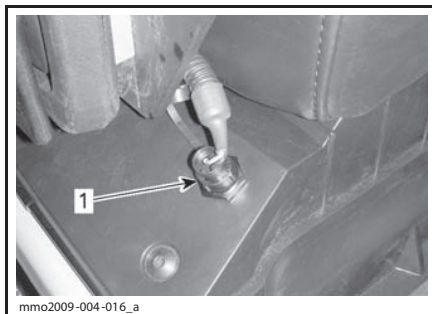

1. Разъем для подключения дополнительного оборудования

2. Установите на разъем резиновую заглушку.

3. Нажмите на фиксатор и поднимите заднюю часть сиденья.

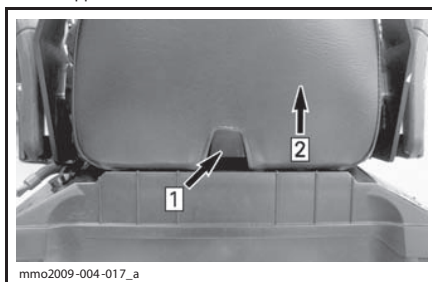

Шаг 1: Нажать на фиксатор

Шаг 2: Поднять заднюю часть сиденья

4. Сдвиньте сиденье в сторону задней части снегохода и отложите в сторону.

#### Установка пассажирского сиденья

Для установки пассажирского сиденья выполните следующее:

1. Установите сиденье на крышку багажного отсека.

2. Слегка наклоните кресло вперед так, чтобы крюки под сиденьем вошли в прорези на крышке багажного отсека.

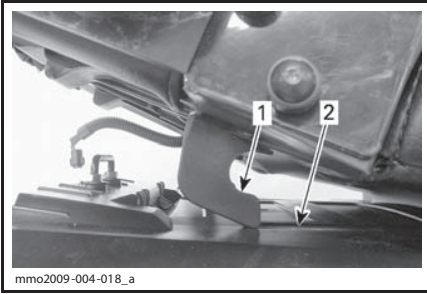

mmo2009-004-018\_a

1. Крюк под сиденьем
2. Прорезь

3. Нажмите на пассажирское сиденье в сторону водительского сиденья и уверенно нажмите на его заднюю часть, чтобы зафиксировать сиденье.

**ПРИМЕЧАНИЕ:** Вы должны услышать отчетливый щелчок. Удостоверьтесь, что сиденье надежно закреплено, потянув его вверх.

### ⚠ ПРЕДОСТЕРЕЖЕНИЕ

**Удостоверьтесь, что сиденье надежно закреплено перед тем как начать движение.**

4. Подсоедините разъем для подключения дополнительного оборудования.

## 16) Пассажирские поручни (если применимо)

Поручни могут быть установлены в три различных положения:

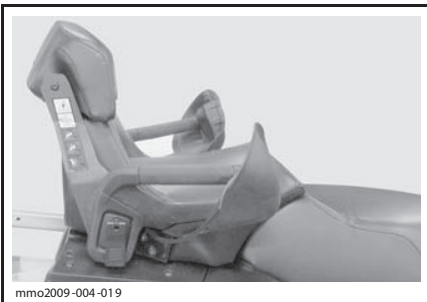

mmo2009-004-019

НИЗКОЕ

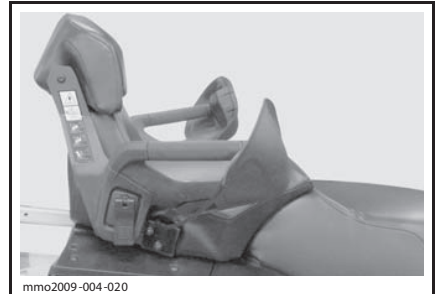

mmo2009-004-020

ВЫСОКОЕ



mmo2009-004-021

ПОРУЧНИ ПОДНЯТЫ

Для установки поручней в желаемое положение выполните следующее:

1. Поднимите и ослабьте ручку так, чтобы поручень мог свободно перемещаться.

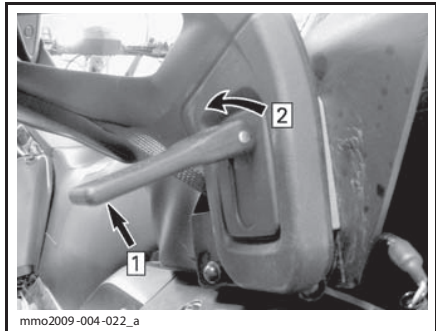

mmo2009-004-022\_a

Шаг 1: Вытащить  
Шаг 2: Ослабить

2. Обратитесь к наклейке размещенной справа на кронштейне спинки и установите поручни в желаемое положение.

**ПРИМЕЧАНИЕ:** Данную наклейку можно найти в разделе **ПРЕДУПРЕЖДАЮЩИЕ НАКЛЕЙКИ** настоящего Руководства.

3. Затяните ручку для получения достаточного напряжения.

4. Опустите ручку, чтобы зафиксировать поручень.

## 17) Водительский поручень

Используется водителем при движении вдоль склона.

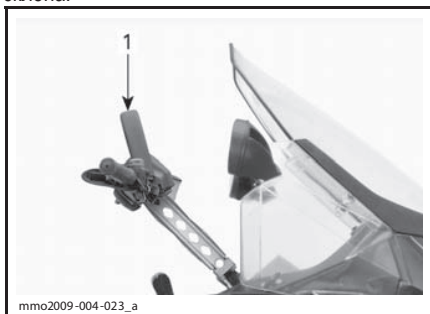

mmo2009-004-023\_a

ТИПОВОЙ ВАРИАНТ

1. Водительский поручень

### ▲ ПРЕДОСТЕРЕЖЕНИЕ

Водительский поручень не может быть использован для буксировки, подъема или иных операций. Его назначение служить опорной точкой при движении с очень низкой скоростью вдоль склона.

## 18) Багажный отсек

Багажный отсек располагается под водителем сиденьем.

В данном отсеке хранится лебедка (Модели Expedition SE)

### ▲ ПРЕДОСТЕРЕЖЕНИЕ

Багажный отсек должны быть надлежащим образом заперт. В нем не следует держать тяжелые или хрупкие предметы.

Для открытия крышки потяните вбок и удерживайте резиновый фиксатор, после чего поднимите крышку или пассажирское сиденье (если установлено) за правую часть.

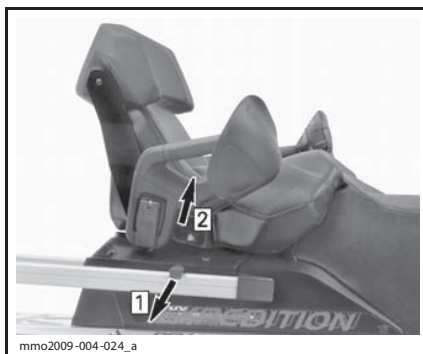

mmo2009-004-024\_a

Шаг 1: Потянуть резиновый фиксатор

Шаг 2: Поднять за правую часть

Для того, чтобы закрыть крышку, нажмите ее вниз до щелчка.

Кроме того, при установке пассажирского сиденья закрепите удерживающий ремень на заднем бампере, как показано на рисунке.

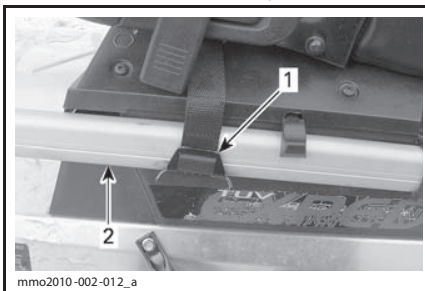

mmo2010-002-012\_a

1. Удерживающий ремень

2. Задний бампер

**▲ ОСТОРОЖНО** Закрывая крышку с установленным пассажирским сиденьем, закрепляйте ее удерживающим ремнем.

## 19) Задний багажник

Багажник предназначен для перевозки личных вещей и багажа, топливной канистры или перчаточного ящика.

### ▲ ПРЕДОСТЕРЕЖЕНИЕ

Все предметы, перевозимые на заднем багажнике должны быть надлежащим образом закреплены. Не перевозите хрупкие предметы. Чрезмерная нагрузка на багажник может привести к ухудшению возможностей рулевого управления.

**⚠ ПРЕДОСТЕРЕЖЕНИЕ**

В зависимости от нагрузки выполняйте регулировку подвески. Грузоподъемность багажника ограничена. **МАКСИМАЛЬНАЯ** грузоподъемность составляет 30 кг. В случае, если вы перевозите груз в багажнике, двигайтесь с очень низкой скоростью. Избегайте пересечения препятствий с высокой скоростью.

**20) Выключатель электрообогрева пассажирских поручней**

Выключатель располагается на левом пассажирском поручне.

Отрегулируйте интенсивность обогрева как указано ниже.

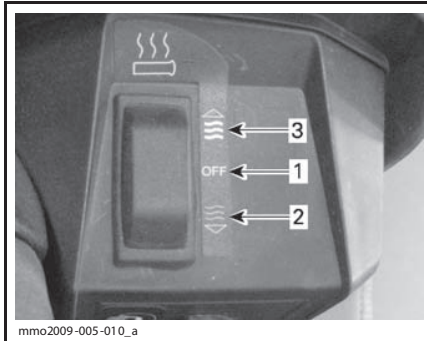

1. Выключение обогрева
2. Средняя интенсивность обогрева
3. Максимальная интенсивность обогрева

**21) Электрическая розетка 12 В**

Электрическая розетка установлена в передней части снегохода рядом с рулевой колонкой.

На моделях Expedition™ SE, оснащенных двигателями 900 ACE или 1200 4-TEC, дополнительная розетка 12 В установлена в задней части багажного отсека. Задняя розетка может включаться и выключаться при помощи соответствующего выключателя, расположенного рядом с рулевой колонкой.

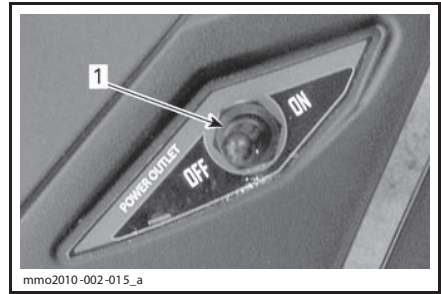
**МОДЕЛИ EXPEDITION SE**

1. Выключатель задней электрической розетки 12 В

Электрооборудование на 12 В может быть подключено к данному разъему.

**22) Сцепное устройство**

Буксировка груза при использовании сцепного устройства допускается только на жесткой сцепке.

Перед установкой дополнительного оборудования обратитесь к инструкциям изготовителя.

**ПРИМЕЧАНИЕ:** Обратитесь к наклейке на корпусе снегохода для информации о максимально допустимом весе буксируемого груза.

**⚠ ПРЕДОСТЕРЕЖЕНИЕ**

Буксировка груза на гибкой сцепке категорически запрещена. Используйте только жесткую сцепку. Использование гибкой сцепки может привести к столкновению груза и снегохода, а также к опрокидыванию последнего в случае резкого торможения или при движении вниз по склону.

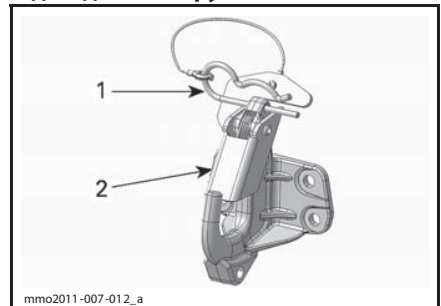
**Буксирный крюк (Европейские модели)****Подсоединение груза**

1. Шплинт
2. Предохранитель

1. Снимите фиксирующий шплинт.
2. Установите серьгу буксируемого груза на буксирный крюк.
3. Нажав на серьгу заведите ее за предохранитель.
4. Зафиксируйте предохранитель шплинтом.

### Отсоединение груза

1. Снимите фиксирующий шплинт.
2. Нажмите на предохранитель, чтобы снять серьгу с буксирного крюка.
3. Отсоедините буксируемый груз.
4. Установите на место шплинт.

## 23) Регулируемая рулевая колонка

### Модели Expedition SE

Положение рулевой колонки по высоте на моделях Expedition SE может быть отрегулировано. Для выполнения регулировки выполните следующее:

1. Поднимите запорный рычаг.

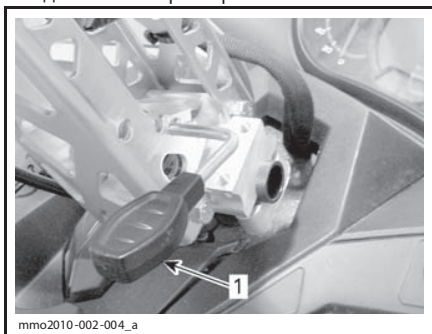

1. Запорный рычаг регулируемой рулевой колонки

2. Установите рулевую колонку в требуемое положение, после чего опустите запорный рычаг.

**ПРИМЕЧАНИЕ:** На прочих моделях положение рулевой колонки также может быть отрегулировано. Обратитесь к авторизованному дилеру Ski-Doo.

## 24) Лебедка (Модели Expedition SE)

Лебедка с возможностью временной установки спереди или сзади поставляется вместе с данной моделью снегохода.

### Хранение лебедки

Лебедка хранится в заднем багажном отсеке.

Для того, чтобы извлечь лебедку, откройте крышку багажного отсека согласно инструкциям подраздела **БАГАЖНЫЙ ОТСЕК**, после чего просто достаньте лебедку.

Для того, чтобы убрать лебедку в багажный отсек, выполните следующее:

1. Откройте крышку багажного отсека согласно инструкциям подраздела **БАГАЖНЫЙ ОТСЕК**.
2. Совместите вырезы в монтажной пластине лебедки с лапками в левой части днища багажного отсека.

**ВНИМАНИЕ** Следите, чтобы провода не оказались зажаты между лебедкой и днищем багажного отсека.

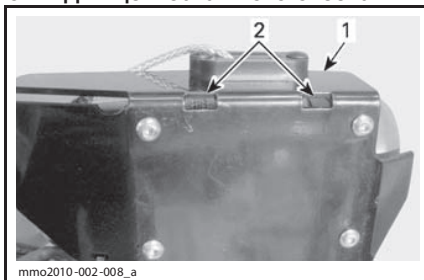

1. Монтажная пластина  
2. Прорези

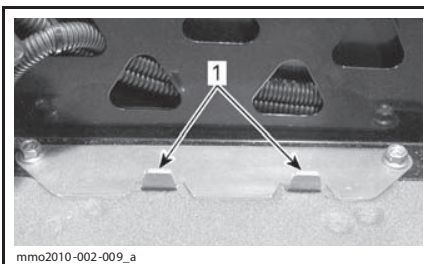

ВНУТРИ БАГАЖНОГО ОТСЕКА  
1. Лапки

3. Плотно закройте крышку багажного отсека.

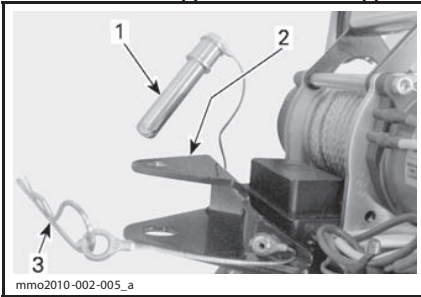
**Установка лебедки на снегоход**

mmo2010-002-005\_a

1. Палец
2. Монтажные пластины
3. Шплинт

**Установка лебедки спереди**

1. Поместите передний бампер между монтажными пластинами.
2. Вставьте палец в отверстия пластин так, чтобы он оказался за бампером.

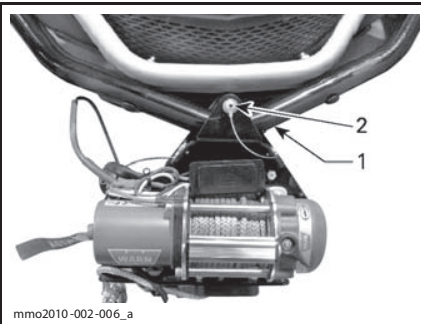

mmo2010-002-006\_a

**УСТАНОВКА СПЕРЕДИ**

1. Передний бампер
  2. Палец
3. Зафиксируйте положение пальца шплинтом.

**⚠ ПРЕДОСТЕРЕЖЕНИЕ**

**Эксплуатация лебедки без фиксации пальца шплинтом категорически запрещена.**

**Установка лебедки сзади****Все модели, кроме европейских**

1. Поместите выступ сцепного устройства между монтажными пластинами.
2. Вставьте палец в отверстия пластин и выступ сцепного устройства.
3. Зафиксируйте положение пальца шплинтом.

**⚠ ПРЕДОСТЕРЕЖЕНИЕ**

**Эксплуатация лебедки без фиксации пальца шплинтом категорически запрещена.**

**Европейские модели**

Подсоедините нижнюю монтажную пластину к сцепному устройству. Обратитесь к подразделу **ЛЕБЕДКА** данного раздела для описания надлежащей процедуры.

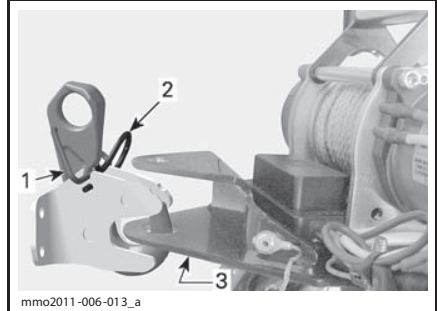

mmo2011-006-013\_a

1. Запорный механизм
2. Нижняя монтажная пластина лебедки
3. Шплинт

**⚠ ПРЕДОСТЕРЕЖЕНИЕ**

**Эксплуатация лебедки без фиксации буксировочного крюка категорически запрещена.**

**Подача электропитания на лебедку**

1. Пропустите питающий провод через вырез справа в задней части багажного отсека.

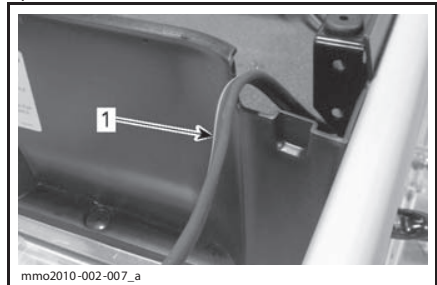

mmo2010-002-007\_a

**ЗАДНЯЯ ЧАСТЬ БАГАЖНОГО ОТСЕКА**

1. Питающий провод
2. Соедините питающий провод и электрический провод лебедки.

**▲ ПРЕДОСТЕРЕЖЕНИЕ**

Обратитесь к соответствующим руководствам (РУКОВОДСТВУ ПО УСТАНОВКЕ ЛЕБЕДКИ и БАЗОВОМУ РУКОВОДСТВУ ПО ИСПОЛЬЗОВАНИЮ ЛЕБЕДКИ), входящим в комплект поставки снегохода. Неукоснительно соблюдайте требования безопасности обозначенные в данных руководствах.

**Эксплуатация лебедки**

Обратитесь к руководствам, предоставленным производителем лебедки.

**ПРИМЕЧАНИЕ:** Интенсивное использование лебедки в течение длительного времени может привести к разряду аккумуляторной батареи.

Следующие советы помогут вам сократить риск разряда аккумуляторной батареи:

Всегда разматывайте трос лебедки вручную: расфиксируйте кабель, используя рукоятку, после чего начните разматывать трос используя имеющуюся на крюке троса петлю.

Рекомендуется не выключать двигатель при работе с лебедкой. Не глушите двигатель сразу же после окончания работы с лебедкой, позвольте АКБ зарядиться.

Кроме того, при использовании лебедки более 30 секунд рекомендуется увеличить частоту вращения коленчатого вала двигателя до 3000 об/мин для увеличения мощности направляемой на заряд АКБ.

**ПРИМЕЧАНИЕ:** Перед тем как увеличить частоту вращения коленвала убедитесь, что включена НЕЙТРАЛЬ (N).

Обратитесь к БАЗОВОМУ РУКОВОДСТВУ ПО ИСПОЛЬЗОВАНИЮ ЛЕБЕДКИ для инструкций по эксплуатации.

**▲ ПРЕДОСТЕРЕЖЕНИЕ**

Неукоснительно соблюдайте требования безопасности обозначенные в данных руководствах.

**25) Перчаточный ящик (Модели Expedition SE)****Открытие/закрытие перчаточного ящика**

Для того, чтобы открыть крышку перчаточного ящика, снимите оба резиновых фиксатора.



1. Резиновый фиксатор

Для того, чтобы закрыть крышку перчаточного ящика, надавите на нее так, чтобы штырьки крышки попали в фиксаторы, расположенные на корпусе перчаточного ящика. Закрепите резиновые фиксаторы.

**Снятие/установка перчаточного ящика**

Для снятия перчаточного ящика со снегохода, откройте его крышку и выкрутите 4 винта крепления перчаточного ящика к заднему багажнику. Сохраните винты для последующей установки.

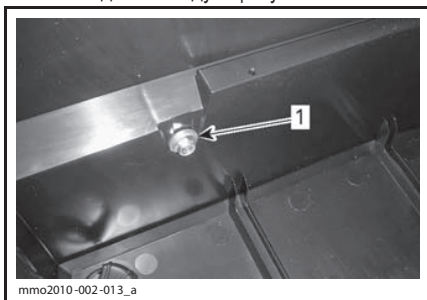

ВНУТРИ ПЕРЧАТОЧНОГО ЯЩИКА

1. Винт крепления

Перед установкой перчаточного ящика, убедитесь, что на поверхности туннеля отсутствует загрязнение. Установите перчаточный ящик внутри заднего багажника.

Закрепите его, используя 4 соответствующих винта. Затяните винты указанным моментом:  $(10 \pm 1) \text{ Н} \cdot \text{м}$ .

## 26) Элементы крепления

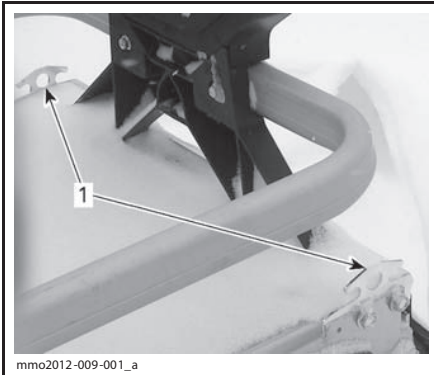

mmo2012-009-001\_a

ЗАДНЯЯ ЧАСТЬ СНЕГОХОДА  
1. Элементы крепления

Снегоход оснащен 2 элементами крепления, необходимыми для закрепления груза на заднем багажнике.

**ВНИМАНИЕ** Не превышайте максимально допустимую нагрузку на задний багажник. **МАКСИМАЛЬНАЯ** грузоподъемность багажника 30 кг.

## 27) Защита ремня вариатора

Снятие защиты ремня вариатора

### ⚠ ПРЕДОСТЕРЕЖЕНИЕ

Эксплуатация двигателя **КАТЕГОРИЧЕСКИ** запрещена, если:

- Отсутствуют установленные надлежащим образом элементы защиты ремня вариатора.
- Открыты или сняты боковые панели и/или капот.

Регулировка движущихся деталей при работающем двигателе **КАТЕГОРИЧЕСКИ** запрещена.

**ПРИМЕЧАНИЕ:** Защита ремня вариатора специально изготовлена чуть большего размера, чтобы обеспечить натяг в сопряжении с фиксаторами. Это позволяет снизить уровень шума и вибраций. При установке защиты необходимо сохранить этот натяг.

Снимите колпачок шнура безопасности с выключателя двигателя.

Обратитесь к разделу **ОРГАНЫ УПРАВЛЕНИЯ, ПРИБОРЫ И ОБОРУДОВАНИЕ** для описания процедуры снятия левой боковой панели моторного отсека.

Снимите шплинт.

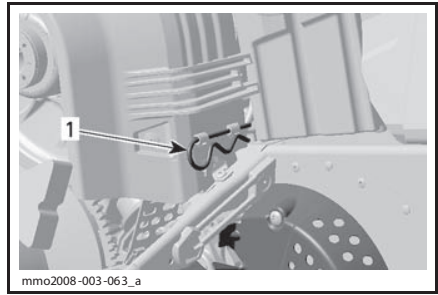

mmo2008-003-063\_a

ТИПОВОЙ ВАРИАНТ

1. Шплинт

Поднимите заднюю часть защиты приводного ремня, после чего освободите ее из фиксаторов.

### Установка защиты ремня вариатора

При установке защиты ремня вариатора установите ее вырез в направлении передней части снегохода.

Поместите прорези в передней части защиты ремня вариатора над выступами.

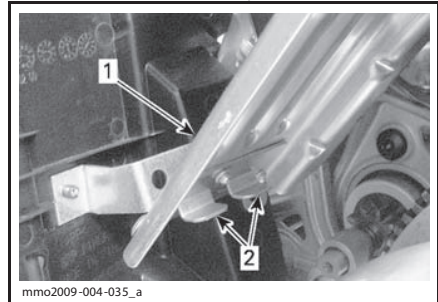

mmo2009-004-035\_a

1. Защита ремня вариатора

2. Выступы

Установите уплотнитель на фиксирующий палец.

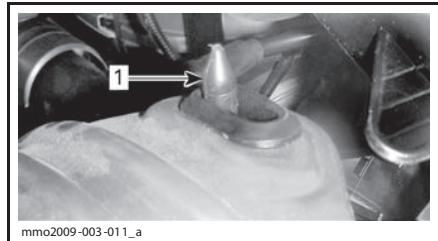

mmo2009-003-011\_a

1. Фиксирующий палец

Установите заднюю часть защиты на фиксатор и закрепите ее с помощью шплинта.

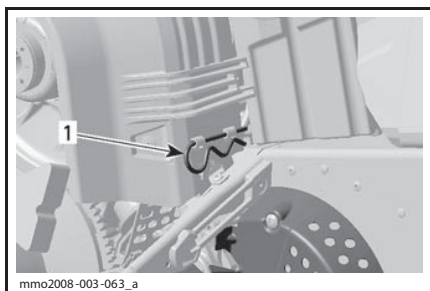

1. Шплинт

## 28) Капот

### ⚠ ПРЕДОСТЕРЕЖЕНИЕ

**Запуск и эксплуатация снегохода со снятым капотом категорически запрещены.**

#### Снятие капота

1. Снимите верхние боковые панели, как описано ниже.
2. Отсоедините резиновые фиксаторы с обеих сторон капота

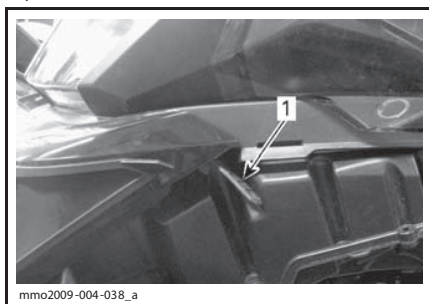

1. Резиновый фиксатор

3. Чтобы вытащить лапки капота из прорезей сдвиньте капот вперед.

#### Установка капота

1. Установите лапки, расположенные в передней и средней частях капота в соответствующие прорези.

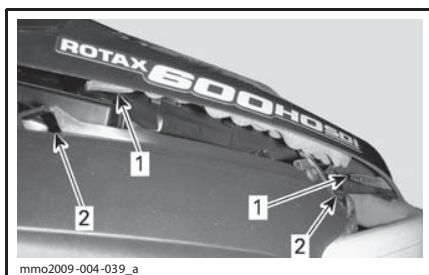

#### ТИПОВОЙ ВАРИАНТ

1. Выступы
2. Прорези

2. До конца сдвиньте капот в сторону фар.
3. Закрепите резиновые фиксаторы.

## 29) Верхние боковые панели

### ⚠ ПРЕДОСТЕРЕЖЕНИЕ

**Запуск и эксплуатация снегохода со открытыми или снятыми боковыми панелями категорически запрещены.**

#### Снятие верхней боковой панели

1. Отсоедините резиновый фиксатор.

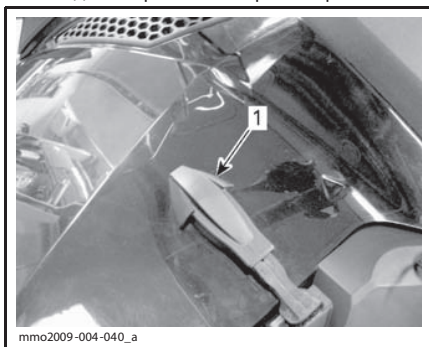

1. Резиновый фиксатор

2. Поднимите заднюю часть панели, чтобы освободить лапку панели из консоли.
3. Сдвиньте панель в направлении задней части снегохода.

## Установка верхней боковой панели

1. Установите нижние лапки панели в соответствующие прорезы.

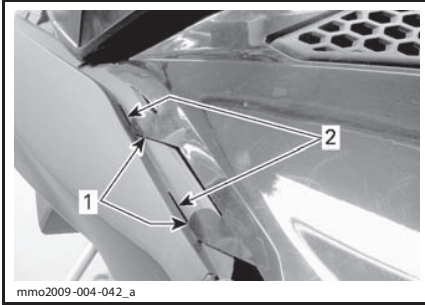

1. Нижние лапки панели
2. Прорезы нижнего поддона

2. Закрепите верхние лапки на консоли.

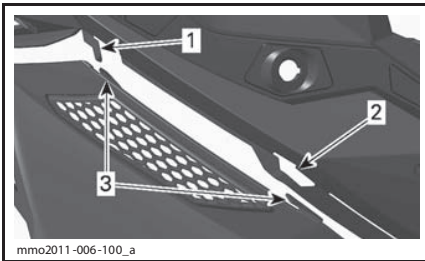

1. Крюк консоли
2. Отверстие консоли
3. Верхние лапки панели

3. Вставьте заднюю лапку в отверстие консоли.

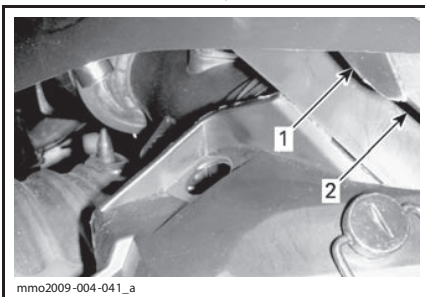

1. Задняя лапка
2. Отверстие консоли

4. Закрепите резиновый фиксатор.

## 30) Нижние боковые панели

### ⚠ ПРЕДОСТЕРЕЖЕНИЕ

Запуск и эксплуатация снегохода со открытыми или снятыми боковыми панелями категорически запрещены.

### Как открыть нижнюю боковую панель

1. Снимите верхнюю боковую панель, как описано выше.
2. Отсоедините резиновый фиксатор.

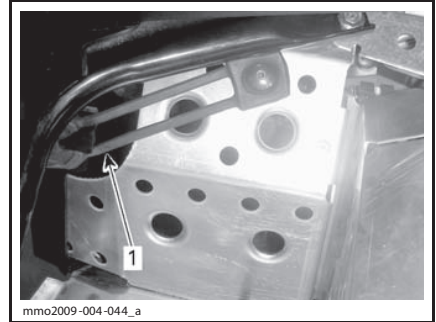

1. Резиновый фиксатор

3. Поверните фиксатор против часовой стрелки на четверть оборота, чтобы расфиксировать панель.

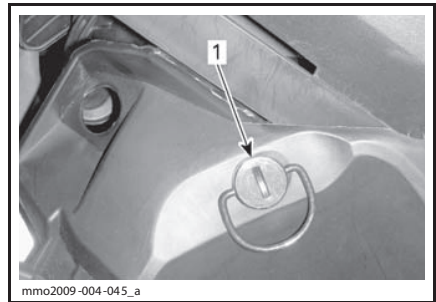

1. Фиксатор

4. Немного приподнимите заднюю часть боковой панели, после чего откройте боковую панель.

## Как закрыть нижнюю боковую панель

1. Установите лапку панели в соответствующую прорезь нижнего поддона.

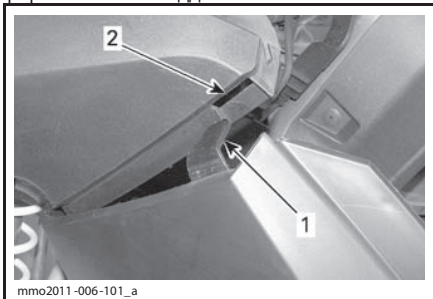

1. Лапка нижней боковой панели
2. Прорезь нижнего поддона

2. Поместите нижнюю часть боковой панели на раму, вставьте лапку рамы в вырез панели.

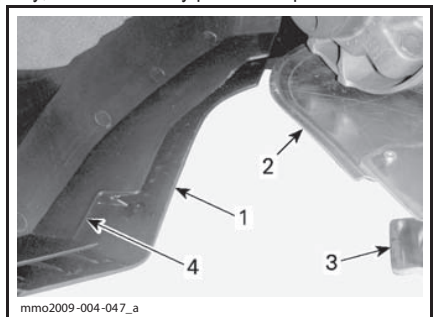

1. Нижняя часть боковой панели
2. Рама
3. Лапка рамы
4. Вырез панели

3. Вставьте штырь панели в отверстие на туннеле.

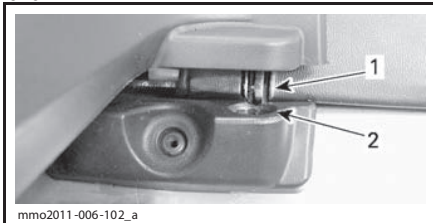

1. Штырь
2. Отверстие

4. Закрепите резиновый фиксатор.
5. Поворотом фиксатора на четверть оборота по часовой стрелке зафиксируйте панель.

## Снятие и установка нижней боковой панели

1. Откройте нижнюю боковую панель, как описано выше.
2. Подняв переднюю часть боковой панели извлеките нижний стержень панели из его посадочного места.
3. Опустив панель извлеките верхний стержень панели из его посадочного места.

Установка осуществляется в порядке, обратном снятию.

## 31) Переключатель режимов эксплуатации (модели 900 ACE и 1200 4-TEC)

Располагается слева на топливном баке.

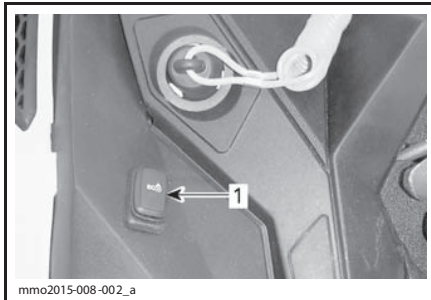

ТИПОВОЙ ВАРИАНТ - ЛЕВАЯ СТОРОНА ТОПЛИВНОГО БАКА

1. Переключатель режимов эксплуатации

Данный переключатель используется для включения/выключения следующих режимов эксплуатации: режим экономии топлива / стандартный режим / спортивный режим.

Обратитесь к разделу РЕЖИМЫ ЭКСПЛУАТАЦИИ для получения дополнительной информации.

# ТОПЛИВО И МАСЛО

## Требования к топливу

**ВНИМАНИЕ** Всегда используйте только свежий бензин. Бензин подвержен окислению, результатом чего является снижение его октанового числа, испарение летучих фракций и образование смол и лаковых отложений, способных стать причиной повреждения компонентов топливной системы.

Технические регламенты и требования к составу и качеству топлива могут отличаться в зависимости от региона и страны. Ваше снегоход был спроектирован для использования рекомендованных типов топлива, тем не менее необходимо помнить следующее:

– Использование в составе топлива этилового спирта в количествах, превышающих установленные правительством, не рекомендуется так как может повлечь следующие проблемы с системой подачи топлива:

- Затрудненный запуск и неустойчивая работа двигателя.
- Повреждение резиновых и пластиковых компонентов.
- Коррозия металлических частей.
- Повреждение внутренних частей и деталей двигателя.

– Регулярно проводите проверки на предмет отсутствия течи топлива и других неисправностей системы подачи топлива, если вы подозреваете, что содержание в составе топлива этилового спирта превышает установленные нормы.

– Топливо, содержащее этанол, гигроскопично, т.е. имеет способность поглощать водяные пары из воздуха, что может привести к разложению топливного компонента, что, в свою очередь, может повлечь снижение эффективности работы двигателя или его поломку.

## Рекомендуемое топливо

Используйте неэтилированный бензин с МАКСИМАЛЬНЫМ содержанием этанола 10%. Бензин должен отвечать следующим требованиям:

БЕНЗИН	ДВИГАТЕЛЬ	МИНИМАЛЬНОЕ ОКТАНОВОЕ ЧИСЛО
Бензин НЕ содержащий этанол	1200 4-TEC 900 ACE	92 RON
	600 HO E-TEC 800R E-TEC	95 RON
Бензин, содержащий МАКСИМАЛЬНО до 10% этанола	600 HO E-TEC 800R E-TEC 1200 4-TEC 900 ACE	95 RON

**ВНИМАНИЕ** Никогда не экспериментируйте с прочими видами топлива. Неподходящее топливо может привести к поломкам двигателя и топливной системы.

**ВНИМАНИЕ** Не заправляйте снегоход из топливораздаточных колонок помеченных как E85.

Использование топлива E15 запрещено нормами Агентства по защите окружающей среды США.

## Топливный антифриз

При использовании кислородосодержащего топлива не следует добавлять в систему подачи топлива присадки, предотвращающие замерзание топлива, или осушающие присадки. Однако, при использовании топлива, не содержащего кислород, для защиты системы подачи топлива следует использовать присадку на основе изопропила в пропорции 150 мл присадки на 40 л топлива.

Использование данного типа присадок необходимо для предотвращения образования льда в карбюраторе или иных компонентах системы подачи топлива, что, при определенных условиях, может привести к серьезнейшим повреждениям двигателя.

**ПРИМЕЧАНИЕ:** Используйте только присадки, не содержащие метанол.

## Заправка топливом

Для долива топлива отверните пробку, а после заправки плотно заверните ее.

### ▲ ПРЕДОСТЕРЕЖЕНИЕ

- Всегда останавливайте двигатель перед заправкой. Медленно отворачивайте крышку топливного бака.

- В случае, если вы заметили признаки недостаточного/избыточного давления в баке (при ослаблении пробки слышен свист), необходимо провести осмотр и/или ремонт снегохода перед его дальнейшей эксплуатацией.

- Пары топлива в определенных условиях легковоспламенимы и взрывоопасны.

- Не используйте источники открытого огня для проверки уровня топлива.

- Не курите и не допускайте нахождения поблизости открытых источников огня или искр.

- Всегда производите работы в хорошо проветриваемом помещении.

- Не заполняйте топливный бак полностью в случае, если собираетесь оставить снегоход в теплом месте. При повышении температуры топливо расширяется и может вытечь из топливного бака.

- Всегда насухо вытирайте любые потеки топлива.

**ПРИМЕЧАНИЕ:** В случае, если крышка топливного бака не установлена надлежащим способом, не садитесь на сиденье и не прислоняйтесь к нему.

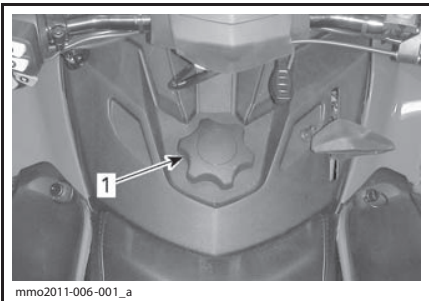

1. Крышка топливного бака

## Рекомендованное масло

600 HO E-TEC и 800R E-TEC

ДВИГАТЕЛЬ	РЕКОМЕНДОВАННОЕ ИНЖЕКЦИОННОЕ МАСЛО
600 HO E-TEC 800R E-TEC	2T E-TEC SYNTHETIC OIL (P/N 779126)

**ВНИМАНИЕ** Двигатели данных моделей снегоходов разрабатывались и тестировались для работы с рекомендованным синтетическим маслом для 2-тактных двигателей BRP XPS™. Компания BRP настоятельно рекомендует в течение всего срока эксплуатации снегохода использовать синтетическое масло XPS для 2-тактных двигателей. При использовании эквивалентного решения, оно должно соответствовать следующим стандартам: 1) JASO FD (M345-2004) и 2) SAE Grade 4 (F/M 4). Данные стандарты являются минимально необходимыми, однако соответствие им не является гарантией бесперебойной эксплуатации. Повреждения, вызванные использованием нереконмендованного масла, не покрываются ограниченными гарантийными обязательствами компании BRP.

1200 4-TEC и 900 ACE

ДВИГАТЕЛЬ	РЕКОМЕНДОВАННОЕ МОТОРНОЕ МАСЛО
1200 4-TEC 900 ACE	4T 0W40 SYNTHETIC OIL (P/N 779139)

**ВНИМАНИЕ** Двигатели данных моделей снегоходов разрабатывались и тестировались для работы с рекомендованным синтетическим маслом для 4-тактных двигателей BRP XPS™. Компания BRP настоятельно рекомендует в течение всего срока эксплуатации снегохода использовать синтетическое масло XPS для 4-тактных двигателей. Повреждения, вызванные использованием нереконмендованного масла, не покрываются ограниченными гарантийными обязательствами компании BRP.

В случае, если рекомендованное масло недоступно, используйте масло на синтетической основе SAE 0W-40 класса SM или выше по классификации API.

## Проверка уровня инжекторного масла

Масляный бак располагается за правой боковой панелью. Обратитесь к разделу *ОРГАНЫ УПРАВЛЕНИЯ, ПРИБОРЫ И ОБОРУДОВАНИЕ* для ознакомления с процедурой снятия панелей.

Всегда поддерживайте надлежащий уровень масла в баке.



ТИПОВОЙ ВАРИАНТ  
1. Масляный бак

**ВНИМАНИЕ** Проверяйте уровень масла и при необходимости доливайте при каждой заправке.

### Для того, чтобы долить масло

Снимите крышку масляного бака.

Долейте масло.

Установите на место и надежно затяните крышку.

**ПРИМЕЧАНИЕ:** Не допускайте перелива. Не переливайте масло за метку MAX на горловине бака.

**ВНИМАНИЕ** Не перепутайте крышку масляного бака с крышкой топливного бака.

### **⚠ ПРЕДОСТЕРЕЖЕНИЕ**

Вытирайте любые потеки масла. При нагреве масло легковоспламеняемо.

---

# ПЕРИОД ОБКАТКИ

## Эксплуатация в период обкатки

Данному снегоходу необходим период обкатки продолжительностью 10 моточасов или 500 км.

После завершения периода обкатки необходимо предоставить снегоход авторизованному дилеру Ski-Doo для проведения осмотра. Обратитесь к части *ТЕХНИЧЕСКОЕ ОБСЛУЖИВАНИЕ*.

### Двигатель

Во время периода обкатки:

- Избегайте продолжительного полного открытия дроссельной заслонки.
- Избегайте продолжительных ускорений.
- Избегайте продолжительного движения с постоянной скоростью.
- Избегайте перегрева двигателя.

Однако в период обкатки кратковременные ускорения и различные скоростные режимы будут полезны для вашего снегохода.

В течение нескольких первых часов периода обкатки система управления двигателем ограничивает его максимальную производительность, путем управления некоторыми из его характеристик.

### Модели E-TEC

В течение определенного периода времени система управления двигателем контролирует некоторые из его характеристик.

Продолжительность этого периода зависит от количества использованного топлива. В среднем для завершения периода обкатки потребуется два топливных бака.

В течение этого периода:

- Производительность двигателя не будет оптимальной.
- Расход топлива и масла будет повышен.

### Ремень вариатора

Новый ремень вариатора требует прохождения обкатки на протяжении 50 км.

Во время периода обкатки:

- Избегайте резких ускорений и торможений.
- Избегайте буксировки грузов.
- Избегайте движения с постоянной высокой скоростью.

# РЕЖИМЫ ЭКСПЛУАТАЦИИ (ТОЛЬКО ДЛЯ МОДЕЛЕЙ 900 ACE И 1200 4-ТЕС)

## ⚠ ПРЕДОСТЕРЕЖЕНИЕ

При смене режима эксплуатации не теряйте контроль над происходящим вокруг вас.

### Режим экономии топлива

При включении режима экономии топлива (ECO) частота вращения коленчатого вала двигателя ограничивается, что позволяет поддерживать оптимальную крейсерскую скорость и снизить расход топлива.

Данный режим не имеет автоматического отключения и выключается водителем.

### Стандартный режим

Контрольная лампа стандартного режима на панели приборов будет гореть для подтверждения текущего режима эксплуатации.

### Спортивный режим

## ⚠ ПРЕДОСТЕРЕЖЕНИЕ

Перед включением спортивного режима, убедитесь, что пассажир осведомлен о необходимости держаться крепче за поручни. Разгонные характеристики снегохода улучшаются при использовании спортивного режима.

В спортивном режиме доступны мгновенный отклик дроссельной заслонки и улучшенные разгонные характеристики, по сравнению со стандартным режимом или режимом экономии топлива.

Данный режим не имеет автоматического отключения и выключается водителем.

### Выбор режима эксплуатации

Используйте переключатель режимов эксплуатации для выбора подходящего режима от режима экономии топлива (пониженная мощность двигателя) к стандартному (полная мощность двигателя) и к спортивному (уменьшенное время отклика на управляющие воздействия).

Для включения следующего режима эксплуатации нажмите на верхнюю часть переключателя. Для включения предыдущего режима эксплуатации нажмите на нижнюю часть переключателя.

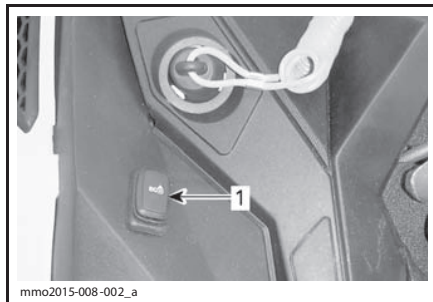

ТИПОВОЙ ВАРИАНТ - ЛЕВАЯ СТОРОНА ТОПЛИВНОГО БАКА

1. Переключатель режимов эксплуатации

Для переключения из спортивного режима в стандартный, нажмите на нижнюю часть переключателя один раз.

Для переключения из спортивного режима в режим экономии топлива, нажмите на нижнюю часть переключателя два раза.

Для переключения из стандартного режима в режим экономии топлива, нажмите на нижнюю часть переключателя один раз.

## ⚠ ПРЕДОСТЕРЕЖЕНИЕ

Перед включением спортивного режима, убедитесь, что пассажир осведомлен о необходимости держаться крепче за поручни. Разгонные характеристики снегохода улучшаются при использовании спортивного режима.

Для переключения из стандартного режима в спортивный нажмите на верхнюю часть переключателя один раз.

Для переключения из режима экономии топлива в спортивный, нажмите на верхнюю часть переключателя два раза.

Для переключения из режима экономии топлива в стандартный, нажмите на верхнюю часть переключателя один раз.

## ⚠ ПРЕДОСТЕРЕЖЕНИЕ

При смене режима эксплуатации не теряйте контроль над происходящим вокруг вас: следите за другими снегоходами, препятствиями и людьми.

## Режимы работы учебного ключа

Использование учебного ключа позволяет ограничить максимальную частоту вращения коленчатого вала двигателя и передаваемый крутящий момент.

**ПРИМЕЧАНИЕ:** Первоначальное программирование учебного ключа позволяет ограничить скорость снегохода 40 км/ч или 70 км/ч. Обратитесь к авторизованному дилеру Ski-Doo для изменения этого ограничения.

При использовании ключа доступны три уровня передаваемого крутящего момента.

## Изменение настроек учебного ключа

Изменение настроек учебного ключа производится следующим образом:

1. Нажмите кнопку ЗАПУСКА двигателя/включения заднего хода для вывода электрооборудования из режима ожидания. Установите ОБЫЧНЫЙ ключ на выключатель двигателя.
2. Дождитесь окончания самодиагностики информационного центра и отображения сообщения о распознавании ключа.

### Аналоговая/Цифровая панель приборов

3. Нажимайте кнопку SET до появления сообщения LEARN (УЧЕБНЫЙ) на цифровом дисплее.

### Многофункциональная аналогово-цифровая панель приборов.

4. Нажмите на кнопку MODE (M), после чего нажимайте кнопку SET (S) пока на дисплее не отобразится сообщение LEARN (УЧЕБНЫЙ)

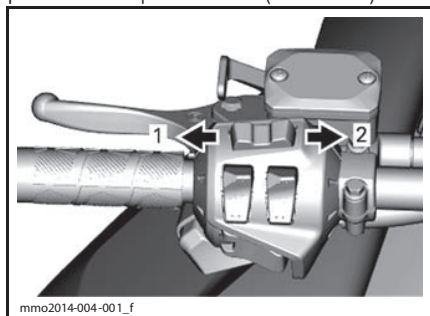

МНОГОФУНКЦИОНАЛЬНЫЙ ПЕРЕКЛЮЧАТЕЛЬ

1. Как кнопка MODE
2. Как кнопка SET

## Все модели

5. Используйте кнопку обогрева рукояток руля для выбора установок от 1 до 3.

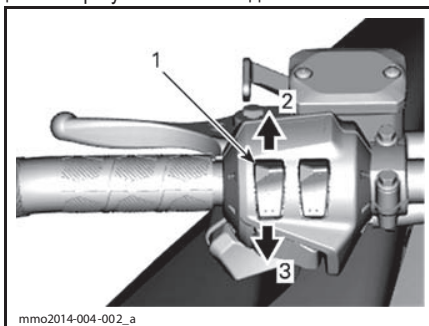

ТИПОВОЙ ВАРИАНТ

1. Выключатель электрообогрева рукояток руля
2. Следующая настройка
3. Предыдущая настройка

**ПРИМЕЧАНИЕ:** При выборе установки 1 будет передаваться минимально возможный для учебного ключа крутящий момент, а при выборе установки 3 - максимально возможный.

6. Через несколько секунд произойдет автоматическое подтверждение и запоминание выбранной установки.

**ПРИМЕЧАНИЕ:** Выбранная установка будет активна с любым ключом одного типа, используемым с данным снегоходом. Однако этот же ключ на другом снегоходе может активировать другую установку.

**ПРИМЕЧАНИЕ:** Эксплуатационные характеристики могут изменяться в зависимости от условий движения.

# УКАЗАНИЯ ПО ЭКСПЛУАТАЦИИ

## Процедура запуска двигателя Последовательность действий

1. Приведите в действие стояночный тормоз.
2. Заново проверьте работу рычага управления дроссельной заслонкой.
3. Наденьте шлем.
4. Убедитесь, что колпачок шнура безопасности установлен на выключатель двигателя, а сам шнур присоединен к петле на вашей экипировке.
5. Удостоверьтесь, что кнопка аварийной остановки двигателя находится в положении ВКЛ (отжата).
6. Нажмите кнопку ЗАПУСКА двигателя для включения электрического стартера и запуска двигателя. Незамедлительно отпустите ее после запуска двигателя.

### ⚠ ПРЕДОСТЕРЕЖЕНИЕ

Нажатия на рычаг управления дроссельной заслонкой во время запуска двигателя категорически запрещены.

**ВНИМАНИЕ** Не позволяйте электрическому стартеру работать более 10 секунд за раз. Между последовательными попытками пуска двигателя делайте паузы не менее 30 секунд, необходимые для охлаждения стартера.

7. Снимите стояночный тормоз.

**ПРИМЕЧАНИЕ:** При первоначальном холодном запуске не снимайте стояночный тормоз в данный момент. Прогрейте двигатель, как описано ниже.

## Аварийный запуск двигателя Модели 1200 4-ТЕС и 900 АСЕ

Не производите аварийный запуск двигателя. Зарядите или замените АКБ.

**ПРИМЕЧАНИЕ:** Возможность аварийного запуска двигателей типа АСЕ и 1200 4-ТЕС не предусмотрена.

### Модели Е-ТЕС

В случае, если стартер не работает и вы выполнили все шаги из ПРОЦЕДУРЫ ЗАПУСКА

ДВИГАТЕЛЯ, запустите двигатель, используя ручной стартер или аварийный пусковой шнур.

## Запуск двигателя при помощи аварийного пускового шнура

Двигатель снегохода может быть запущен с помощью аварийного пускового шнура, входящего в возимый комплект инструментов. Выполните следующее:

1. Снимите защиту ремня вариатора.

### ⚠ ПРЕДОСТЕРЕЖЕНИЕ

Не наматывайте шнур на руку. Держите шнур только за рукоятку. Не используйте этот способ кроме случаев крайней необходимости. Как можно скорее проведите ремонт снегохода.

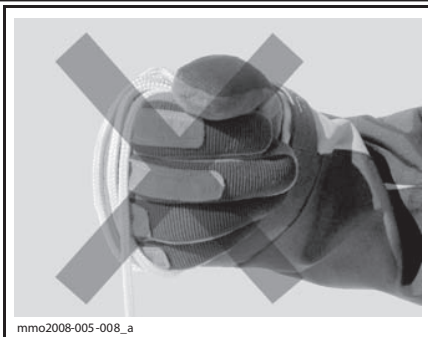

2. Присоедините один конец шнура к рукоятке.

**ПРИМЕЧАНИЕ:** В качестве рукоятки можно использовать свечной ключ.

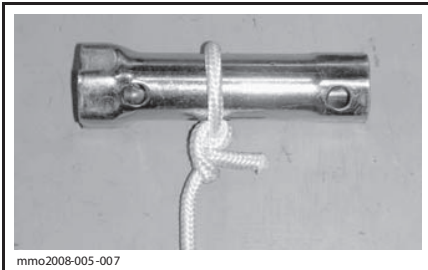

3. Другой конец шнура подсоедините к пусковому зажиму, входящему в возимый комплект инструментов.

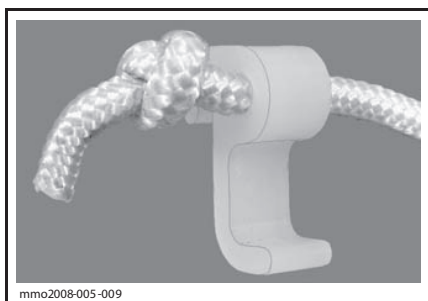

mmo2008-005-009

4. Подсоедините зажим к ведущему шкиву.

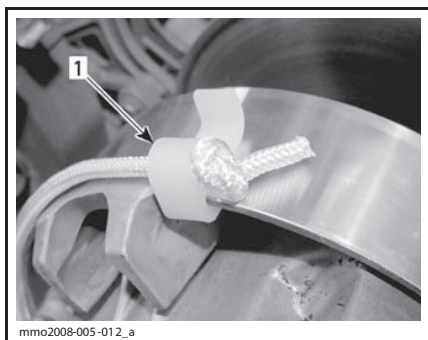

mmo2008-005-012\_a

1. Место установки зажима

5. Плотно обмотайте шнур вокруг шкива. При разматывании шнура шкив должен вращаться против часовой стрелки.

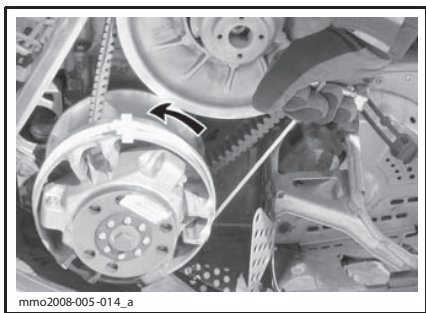

mmo2008-005-014\_a

6. Резким движением потяните шнур на себя так, чтобы он полностью разматался и соскочил со шкива.

### **⚠ ПРЕДОСТЕРЕЖЕНИЕ**

После запуска двигателя подобным образом не устанавливайте на место защиту ремня вариатора. Двигайтесь с низкой скоростью к месту ремонта.

## **Прогрев снегохода**

Перед каждой поездкой снегоход следует прогревать следующим образом:

1. Запустите двигатель как указано в **ПРОЦЕДУРЕ ЗАПУСКА ДВИГАТЕЛЯ** выше.
2. Для прогрева дайте двигателю поработать на оборотах холостого хода в течение одной-двух минут.

**ПРИМЕЧАНИЕ:** Не рекомендуется держать двигатель работающим на оборотах холостого хода более 10 минут.

3. Снимите стояночный тормоз.

4. Нажимайте на рычаг управления дроссельной заслонкой до включения ведущего шкива вариатора. В течение первых двух-трех минут двигайтесь с низкой скоростью.

**ВНИМАНИЕ** В случае, если после нажатия на рычаг управления дроссельной заслонкой снегоход не двигается с места, остановите двигатель и снимите колпачок шнура безопасности с выключателя двигателя. После чего выполните следующее:

- Проверьте, не застряли ли лыжи снегохода. Поочередно поднимите за рукоятку и опустите лыжи.
- Проверьте, не застряла ли гусеница снегохода. Поднимите заднюю часть снегохода, чтобы гусеница оторвалась от земли, после чего опустите.
- Проверьте наличие плотных скоплений снега или льда, препятствующих вращению гусеницы, на задней подвеске. При необходимости очистите.

**⚠ ОСТОРОЖНО** Используйте правильную технику поднятия тяжестей, используйте для этого силу ног. Не пытайтесь поднять какую-либо часть снегохода в случае, если это выше ваших сил.

### **⚠ ПРЕДОСТЕРЕЖЕНИЕ**

Убедитесь, что колпачок шнура безопасности снят с выключателя двигателя перед тем, как встать перед снегоходом, гусеницей или компонентами подвески.

**ПРИМЕЧАНИЕ:** На моделях E-TEC процедура прогрева двигателя управляется автоматически. В течение этого периода (до 10 минут в зависимости от температуры воздуха) частота вращения коленчатого вала двигателя ограничена.

## Переключение передач

### **ВНИМАНИЕ**

- При буксировке груза всегда включайте 1<sup>ую</sup> передачу.
- При стоянке снегохода всегда включайте нейтральную передачу.
- Перед переключением на передачу заднего хода или из нее полностью останавливайте снегоход и удерживайте нажатым рычаг тормоза. Перед нажатием на рычаг управления дроссельной заслонкой дождитесь звуковых сигналов, предупреждающих о включении передачи заднего хода.

### Нейтральная передача

При включении нейтральной передачи коробка переключения передач размыкает шкивы и гусеницу.

### Включение передачи заднего хода

Для включения передачи заднего хода выполните следующее:

1. Полностью остановите снегоход.
2. Нажмите и удерживайте рычаг тормоза.
3. Когда частота вращения коленчатого вала двигателя опустится до холостого хода включите передачу заднего хода (R), используя рычаг переключения передач.

**ПРИМЕЧАНИЕ:** Для включения передачи заднего хода необходимо нажать на рычаг перед тем как переместить его в это положение.

4. Плавно нажмите на рычаг управления дроссельной заслонкой.

### **▲ ПРЕДОСТЕРЕЖЕНИЕ**

**Скорость движения задним ходом не ограничена. Всегда проявляйте осторожность, так как быстрое движение задним ходом может привести к потере устойчивости. Оставайтесь в сидячем положении. Перед тем как начать движение задним ходом убедитесь, что позади снегохода отсутствуют люди и препятствия.**

## Включение передачи переднего хода

Данный снегоход имеет две передачи переднего хода.

Для включения передачи переднего хода выполните следующее:

1. Полностью остановите снегоход.
2. Нажмите и удерживайте рычаг тормоза.
3. Когда частота вращения коленчатого вала двигателя опустится до холостого хода включите понижающую (1) или повышающую (2) передачу, используя рычаг переключения передач.
4. Плавно нажмите на рычаг управления дроссельной заслонкой.

**ПРИМЕЧАНИЕ:** Не переключайте передачи в движении.

## Остановка двигателя

Отпустите рычаг управления дроссельной заслонкой и дождитесь, когда частота вращения коленчатого вала двигателя опустится до холостого хода.

Остановите двигатель либо используя кнопку аварийной остановки двигателя, либо сняв колпачок шнура безопасности с выключателя двигателя.

### **▲ ПРЕДОСТЕРЕЖЕНИЕ**

**Всегда снимайте колпачок шнура безопасности с выключателя двигателя в случае, если снегоход не используется, для того, чтобы предотвратить несанкционированный запуск двигателя детьми или иными лицами, а также для исключения возможности хищения снегохода.**

## Буксировка груза

Используйте только жесткую сцепку. Любой буксируемый груз должен быть оснащен отражателями с обеих сторон и сзади. Проверьте требования местного законодательства, относящиеся к стоп-сигналам.

**▲ ПРЕДОСТЕРЕЖЕНИЕ**

Буксировка груза на гибкой сцепке категорически запрещена. Используйте только жесткую сцепку. Использование гибкой сцепки может привести к столкновению груза и снегохода, а также к опрокидыванию последнего в случае резкого торможения или при движении вниз по склону.

**Буксировка другого снегохода**

Для буксировки неисправного снегохода используйте жесткую сцепку. Снимите ремень вариатора с неисправного снегохода, обратитесь к подразделу *РЕМЕНЬ ВАРИАТОРА* раздела *ПРОЦЕДУРЫ ТЕХНИЧЕСКОГО ОБСЛУЖИВАНИЯ*. Буксировку производите на средней скорости.

**ВНИМАНИЕ** Всегда снимайте ремень вариатора с буксируемого снегохода, чтобы предотвратить повреждения ремня или трансмиссии.

Использование гибкой сцепки разрешено только в исключительных случаях, когда отсутствует возможность использовать жесткую сцепку. Двигайтесь, соблюдая особую осторожность. В некоторых странах буксировка снегохода на гибкой сцепке незаконна. Проконсультируйтесь с государственным и местным законодательством.

Снимите ремень вариатора и присоедините трос к лыжным стойкам буксируемого снегохода. На буксируемом снегоходе должен находиться водитель для того, чтобы приводить в действие тормоза. Буксировку производите на малой скорости.

**ВНИМАНИЕ** Для предотвращения повреждения рулевого управления, ни в коем случае не закрепляйте буксировочный трос за рукоятки лыж.

**▲ ПРЕДОСТЕРЕЖЕНИЕ**

Движение с высокой скоростью при буксировке неисправного снегохода категорически запрещено. Двигайтесь медленно, соблюдая особую осторожность.

# НАСТРОЙКА СНЕГОХОДА

## ▲ ПРЕДОСТЕРЕЖЕНИЕ

Настройка подвески может повлиять на управляемость снегохода. Всегда уделяйте достаточно времени для ознакомления с изменениями в поведении снегохода после выполнения настроек.

Управляемость и плавность хода снегохода зависят от настроек подвески.

Выбор настроек подвески зависит от веса водителя, личных предпочтений, скорости движения и условий эксплуатации.

## ▲ ПРЕДОСТЕРЕЖЕНИЕ

Перед тем, как производить настройку подвески, помните о необходимости:

– Остановитесь в безопасном месте.  
– Снимите колпачок шнура безопасности с выключателя двигателя.

– Используйте подходящее подъемное устройство или по возможности обратитесь за помощью, чтобы распределить нагрузку. Используйте правильную технику поднятия тяжестей, используя силу ног, в случае, если подъемное устройство недоступно.

– Не пытайтесь поднять какую-либо часть снегохода в случае, если это выше ваших сил.

– Поднимите переднюю часть снегохода и поместите ее на подходящую опору перед выполнением настроек подвески.

– Поднимите заднюю часть снегохода и поместите ее на широкую механическую опору с отражающей панелью.

– Убедитесь, что используемые опоры устойчивы и надежны.

Изменяйте настройки по одной. Например, после регулировки передних пружин может потребоваться регулировка центральной пружины. Проверяйте настройки подвески тестовым заездом на снегоходе в идентичных условиях: трасса, скорость движения, состояние снежного покрова, положение водителя на сиденье и т. д. После проверки внесите корректировку и снова совершите тестовый заезд. Продолжай-

те регулировку, пока не добьетесь требуемого результата.

Указания, размещенные ниже, необходимы для тонкой настройки подвески.

## Регулировка задней подвески (SC-5U)

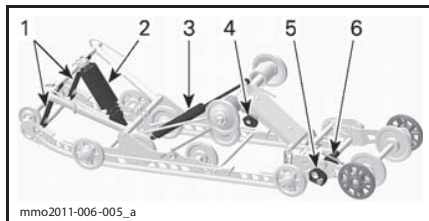

### РЕГУЛИРУЕМЫЕ КОМПОНЕНТЫ ПОДВЕСКИ SC-5U

1. Ленточные ограничители
2. Центральная пружина
3. Задний амортизатор (SC-5U с модулем ACS или модулем Easy Adjust)
4. Задние пружины
5. Стабилизатор удлинителя подвески
6. Регулятор пружины удлинителя подвески

**ВНИМАНИЕ** Всякий раз после регулировки задней подвески проверяйте и, при необходимости, регулируйте натяжение гусеницы.

### Ленточные ограничители

Длина ленточных ограничителей влияет на нагрузку, приходящуюся на центральную пружину, особенно при наборе скорости, и, таким образом, на величину подъема передней части снегохода.

Длина ленточных ограничителей также оказывает влияние на величину хода центральной пружины.

**ВНИМАНИЕ** Устанавливайте одинаковую длину для обоих ленточных ограничителей. После изменения длины ленточных ограничителей, необходимо проверить натяжение гусеницы.

ДЕЙСТВИЕ	РЕЗУЛЬТАТ
Увеличение длины ленточных ограничителей	Уменьшение давления лыж при наборе скорости
	Увеличение хода центральной пружины
	Увеличение амортизирующих способностей
Уменьшение длины ленточных ограничителей	Увеличение давления лыж при наборе скорости
	Уменьшение хода центральной пружины
	Уменьшение амортизирующих способностей

**ПРИМЕЧАНИЕ:** Ленточный ограничитель может быть установлен в одно из 5 положений. Ниже представлены иллюстрации для положений 1, 2, 3. Чем меньше цифра в наименовании положения, тем больше длина ленточного ограничителя.

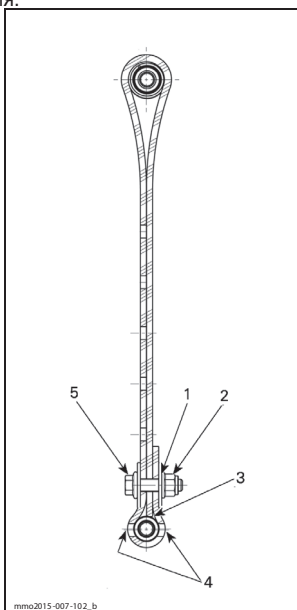

**ПОЛОЖЕНИЕ 1 ЛЕНТОЧНОГО ОГРАНИЧИТЕЛЯ (ОТВЕРСТИЕ 1, САМОЕ ДЛИННОЕ ПОЛОЖЕНИЕ ОГРАНИЧИТЕЛЯ)**

1. Первое отверстие с конца
2. В сторону задней части снегохода
3. Кончик ленточного ремня упирается в стержень
4. Два отверстия ограничителя между головкой винта и гайкой
5. В сторону передней части снегохода

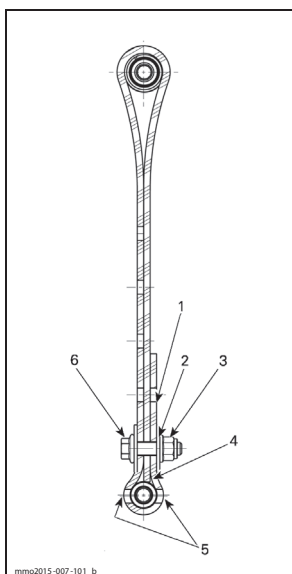

**ПОЛОЖЕНИЕ 2 ЛЕНТОЧНОГО ОГРАНИЧИТЕЛЯ (ОТВЕРСТИЕ 2)**

1. Свободное отверстие
2. Второе отверстие с конца
3. В сторону задней части снегохода
4. Кончик ленточного ремня упирается в стержень
5. Два отверстия ограничителя между головкой винта и гайкой
6. В сторону передней части снегохода

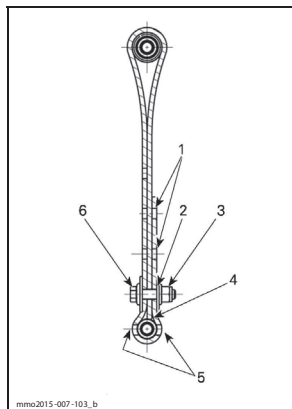

**ПОЛОЖЕНИЕ 3 ЛЕНТОЧНОГО ОГРАНИЧИТЕЛЯ (ОТВЕРСТИЕ 3)**

1. Свободные отверстия
2. Третье отверстие с конца
3. В сторону задней части снегохода
4. Кончик ленточного ремня упирается в стержень
5. Два отверстия ограничителя между головкой винта и гайкой
6. В сторону передней части снегохода

**ПРИМЕЧАНИЕ:** Уменьшение длины ленточного ограничителя может снизить комфорт во время движения. В случае, если вы чувствуете что на гусеницу приходится большая нагрузка, прежде всего отрегулируйте положение ограничителя хода рычагов задней подвески. Всегда устанавливайте болт ленточного ограничителя как можно ближе к нижней оси.

При движении по глубокому снегу может потребоваться изменение длины ленточного ограничителя и/или изменение положения тела для изменения угла соприкосновения гусеницы с поверхностью. Знание различных регулировок и состояние снежного покрова подскажут водителю наиболее эффективную комбинацию.

В общем случае, увеличение длины ленточного ограничителя благотворно скажется при движении по глубокому снегу или равнинному участку.

**Задние пружины**

Преднатяг задней пружины влияет на комфорт водителя, высоту посадки и компенсацию нагрузки при перевозке груза.

Кроме того регулировка преднатяга задней пружины позволяет увеличить или уменьшить нагрузку на переднюю подвеску снегохода. Таким образом увеличить или уменьшить давление лыж на поверхность. Это позволяет улучшить эксплуатационные качества при движении в глубоком снегу, а также уменьшить или увеличить усилие необходимое для поворота руля и, тем самым, улучшить управляемость снегохода.

Показателем правильной регулировки преднатяга являются минимальные пробои подвески при движении по местности со сложным рельефом.

ДЕЙСТВИЕ	РЕЗУЛЬТАТ
Увеличение преднатяга	Увеличение жесткости задней подвески
	Увеличение подъема задней части снегохода
	Увеличение амортизирующих способностей
	Увеличение усилия, необходимого для поворота руля
Уменьшение преднатяга	Уменьшение жесткости задней подвески
	Уменьшение подъема задней части снегохода
	Уменьшение амортизирующих способностей
	Уменьшение усилия, необходимого для поворота руля
	Улучшение эксплуатационных характеристик и управляемости при движении по глубокому снегу

Обратитесь к иллюстрации, чтобы проверить правильность регулировки преднатяга.

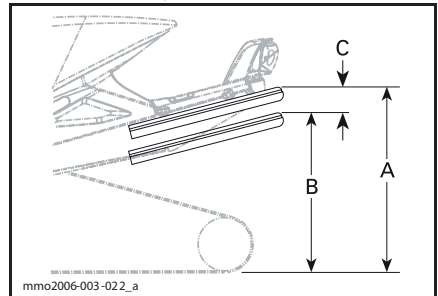

ТИПОВОЙ ВАРИАНТ - ПРАВИЛЬНАЯ РЕГУЛИРОВКА

- A. Максимально растянутая подвеска
- B. Подвеска под нагрузкой (вес водителя, пассажира и груза)
- C. Расстояние между A и B; обратитесь к таблице ниже

ВЕЛИЧИНА "С"	ВАШИ ДЕЙСТВИЯ
50 мм - 75 мм	Регулировка не требуется
Более 75 мм	Подвеска слишком мягкая, увеличьте преднатяг
Менее 50 мм	Подвеска слишком жесткая, уменьшите преднатяг

**ПРИМЕЧАНИЕ:** В случае, если необходимой величины "С" невозможно достичь, используя оригинальные пружины, обратитесь к авторизованному дилеру Ski-Doo для замены пружин.

**ВНИМАНИЕ** Для увеличения преднатяга всегда поворачивайте регулятор слева по часовой стрелке, а регулятор справа против часовой стрелки.

**⚠ ОСТОРОЖНО** Перемещение регуляторов непосредственно с 5 на 1 положение и наоборот категорически запрещено.

Регуляторы имеют 5 регулировочных позиций, позиция 1 соответствует самым мягким настройкам подвески.

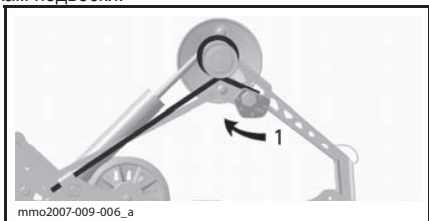

ТИПОВОЙ ВАРИАНТ - ЛЕВАЯ СТОРОНА

1. Регулировка преднатяга пружины

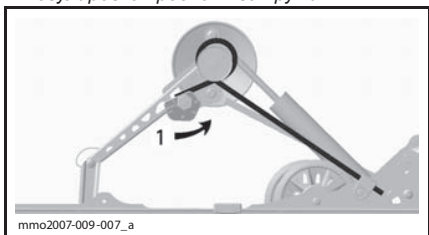

ТИПОВОЙ ВАРИАНТ - ПРАВАЯ СТОРОНА

1. Регулировка преднатяга пружины

## Задний амортизатор (подвеска SC-5U с модулем пневмоподкачки ACS)

Регулируя давление в пневматической камере заднего амортизатора, водитель может отрегулировать уровень комфорта и величину клиренса.

Для выполнения регулировки выполните следующее:

1. Запустите двигатель.
2. Нажмите кнопку MODE (M) для выбора режима работы подвески с пневмоподкачкой.

Когда будет выбран соответствующий режим, на дисплее отобразится сообщение AIR\_SUSP (ДАВЛЕНИЕ В ПНЕВМАТИЧЕСКОЙ КАМЕРЕ). Кроме того, на дисплей будет выведена текущая установка давления (от 1 до 5, где 1 соответствует самой мягкой работе подвески).

3. Нажимайте на кнопку подогрева рычага управления дроссельной заслонкой, как показано на рисунке, для увеличения или уменьшения давления в пневматической камере амортизатора.

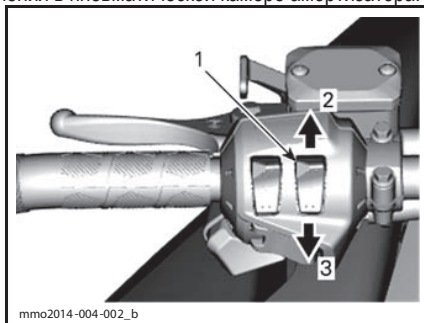

ТИПОВОЙ ВАРИАНТ

1. Выключатель электрообогрева рычага управления дроссельной заслонкой
2. Увеличить давление
3. Уменьшить давление

4. На дисплее будет выведено значение выбранной установки. Подтвердите установку нажатием кнопки MODE (M) или подождите 5 секунд для автоматического подтверждения.

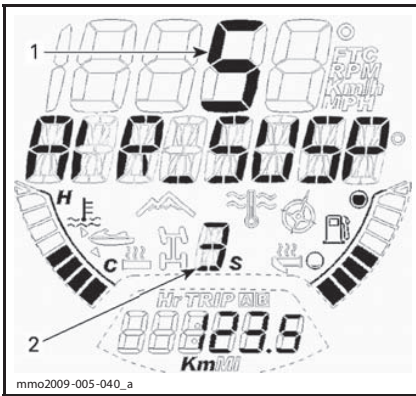

1. Установка
2. Текущее значение

### Задний амортизатор (подвеска SC-5U с модулем быстрой регулировки)

Демпфирование сжатия заднего амортизатора

**ПРИМЕЧАНИЕ:** Регулировка силы демпфирования быстрого и медленного сжатия производится одновременно.

Регулировка демпфирования медленного сжатия определяет то, каким образом амортизатор будет вести себя при невысокой скорости движения снегохода.

Регулировка демпфирования быстрого сжатия определяет то, каким образом амортизатор будет вести себя при высокой скорости движения снегохода.

ДЕЙСТВИЕ	РЕЗУЛЬТАТ ПРИ ДВИЖЕНИИ ЧЕРЕЗ КРУПНЫЕ И МЕЛКИЕ НЕРОВНОСТИ
Увеличение силы демпфирования	Работа подвески становится жестче
Уменьшение силы демпфирования	Работа подвески становится мягче

Выполните регулировку силы демпфирования поворотом регулятора, размещенного на масляном бачке амортизатора. Поворот по часовой стрелке приведет к увеличению силы демпфирования, против часовой стрелки - к ее уменьшению.

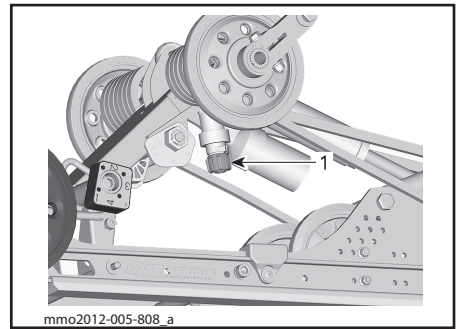

1. Регулятор силы демпфирования сжатия

### Центральная пружина

Преднатяг центральной пружины влияет на величину усилия, необходимого для поворота руля, управляемость и амортизационные способности.

Кроме того регулировка преднатяга центральной пружины позволяет увеличить или уменьшить нагрузку на переднюю часть гусеницы, изменяя, таким образом, эксплуатационные характеристики снегохода при движении по глубокому снегу.

ДЕЙСТВИЕ	РЕЗУЛЬТАТ
Увеличение преднатяга	Уменьшение усилия, необходимого для поворота руля
	Увеличение амортизирующих способностей
	Облегчение начала движения в глубоком снегу
Уменьшение преднатяга	Улучшение эксплуатационных характеристик и управляемости при движении по глубокому снегу
	Увеличение усилия, необходимого для поворота руля
	Уменьшение амортизирующих способностей
	Улучшение управляемости при движении по трассе

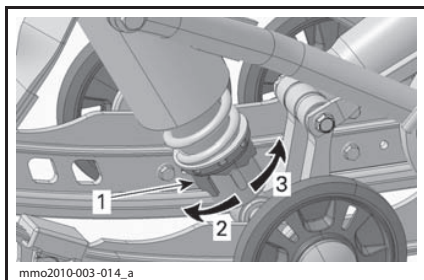

mmo2010-003-014\_a

**ТИП РЕГУЛЯТОРА – АМОРТИЗАТОР С РЕГУЛИРУЕМЫМ ПОЛОЖЕНИЕМ**

1. Регулятор преднатяга пружины
2. Увеличение преднатяга
3. Уменьшение преднатяга

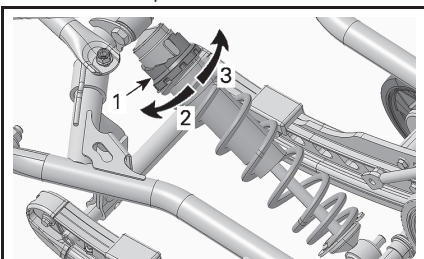

mmo2010-003-015\_a

**ТИП РЕГУЛЯТОРА - АМОРТИЗАТОР С ГАЗОВЫМ ПОДДПОРОМ ВЫСОКОГО ДАВЛЕНИЯ (HPG™)**

1. Регулятор преднатяга пружины
2. Уменьшение преднатяга
3. Увеличение преднатяга

**ПРИМЕЧАНИЕ:** Для регулировки преднатяга используйте ключ для регулировки подвески из возимого комплекта инструментов.

**Пружина удлинителя задней подвески**

Преднатяг пружины удлинителя подвески влияет на способность снегохода двигаться задним ходом и сцепление гусеницы с поверхностью.

Для регулировки преднатяга пружины вращайте регулятор.

ДЕЙСТВИЕ	РЕЗУЛЬТАТ
Увеличение преднатяга	Увеличение площади контактного пятна гусеницы
	Уменьшение подъема удлинителя
Уменьшение преднатяга	Улучшение способности снегохода двигаться задним ходом, особенно в глубоком снегу
	Увеличение подъема удлинителя

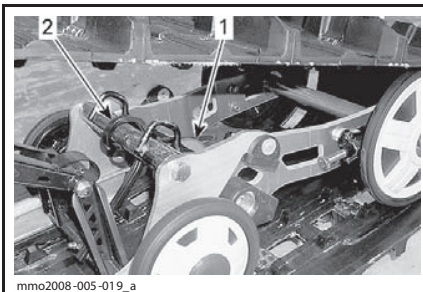

mmo2008-005-019\_a

**ТИПОВОЙ ВАРИАНТ**

1. Пружина
2. Регулятор

**Стабилизатор удлинителя задней подвески**

Стабилизатор используется для управления ходом удлинителя задней подвески.

Стабилизатор влияет на маневренность снегохода, силу сцепления с поверхностью и способность двигаться задним ходом.

ПОЛОЖЕНИЕ СТАБИЛИЗАТОРА	РЕЗУЛЬТАТ
Разблокирован	Удлинитель подвески свободно движется на полный рабочий ход
	Подходит для повседневного применения
	Улучшается способность двигаться задним ходом

ПОЛОЖЕНИЕ СТАБИЛИЗАТОРА	РЕЗУЛЬТАТ
Заблокирован	Удлинитель подвески блокируется на одном уровне с направляющими подвески
	Улучшается сцепление с поверхностью (максимально возможное контактное пятно гусеницы)
	Улучшается способность буксировать грузы

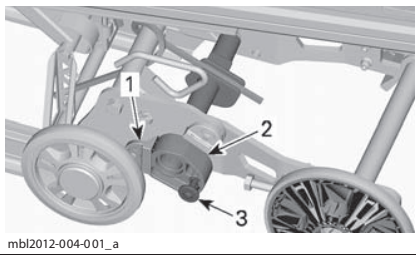

1. Ограничитель хода
2. Стабилизатор
3. Фиксатор

## Регулировка передней подвески

### Передние пружины

Преднатяг передних пружин влияет на жесткость передней подвески.

Кроме того преднатяг передних пружин влияет на поведение рулевого управления.

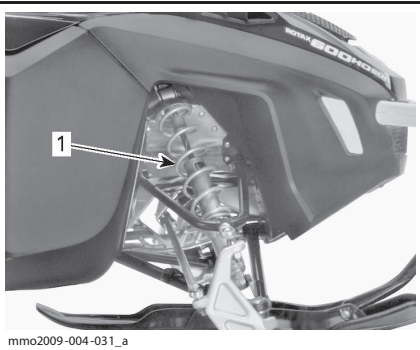

ТИПОВОЙ ВАРИАНТ - ПЕРЕДНЯЯ ПОДВЕСКА  
1. Регулируемые пружины

## ⚠ ПРЕДОСТЕРЕЖЕНИЕ

**Всегда устанавливайте одинаковые регулировки на обеих передних пружинах.**

## СПРАВОЧНАЯ ТАБЛИЦА

УПРАВЛЯЕМОСТЬ	ВАШИ ДЕЙСТВИЯ
<b>Хорошая:</b> комфортная работа рулевого управления	Регулировка не требуется
<b>Плохая:</b> для поворота руля требуется слишком малое усилие	Подвеска слишком мягкая, увеличьте преднатяг
<b>Плохая:</b> для поворота руля требуется слишком большое усилие	Подвеска слишком жесткая, уменьшите преднатяг



ТИПОВОЙ ВАРИАНТ - РЕГУЛЯТОР ПРЕДНАТЯГА  
1. Регулятор

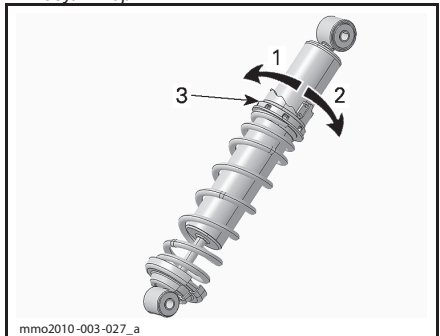

ТИП РЕГУЛЯТОРА - АМОРТИЗАТОР С ГАЗОВЫМ ПОДПОРОМ ВЫСОКОГО ДАВЛЕНИЯ (HFG)

1. Уменьшение преднатяга
2. Увеличение преднатяга
3. Регулятор преднатяга пружины

**Влияние регулировки подвески на поведение снегохода**

ПРОБЛЕМА	МЕТОДЫ УСТРАНЕНИЯ
Рысканье передней подвески	Проверьте юстировку лыж и регулировку угла развала. Обратитесь к авторизованному дилеру Ski-Doo. Уменьшите давление лыж на поверхность. – Уменьшите преднатяг пружин передней подвески. – Увеличьте преднатяг центральной пружины. – Уменьшите преднатяг задней пружины.
Снегоход кажется неустойчивым. Создается впечатление, что он поворачивается вокруг своего центра	Уменьшите наружку на передний рычаг задней подвески. – Уменьшите преднатяг центральной пружины. – Увеличьте преднатяг задней пружины. – Увеличьте преднатяг пружин передней подвески.
Для поворота руля требуется значительное усилие	Уменьшите давление лыж на поверхность. – Уменьшите преднатяг пружин передней подвески. – Увеличьте преднатяг центральной пружины.
Задняя подвеска кажется слишком жесткой	Уменьшите преднатяг задней пружины.
Задняя подвеска кажется слишком мягкой	Увеличьте преднатяг задней пружины.
Часто происходит пробой переднего амортизатора задней подвески	Увеличьте длину ленточного ограничителя Увеличьте преднатяг центральной пружины.
Гусеница сильно проворачивается при начале движения	Увеличьте длину ленточного ограничителя

---

## ТРАНСПОРТИРОВКА СНЕГОХОДА

Убедитесь, что крышки масляного и топливного баков надежно закрыты.

Прицепы с наклонной грузовой платформой можно легко оснастить лебедкой для максимально безопасной погрузки снегохода. Самостоятельный въезд на прицеп или иное транспортное средство категорически запрещен. Простота этого маневра мнимая. Въезд на прицеп и падение с него стали причинами множества серьезных травм. Надежно закрепляйте переднюю и заднюю части снегохода даже при поездке на небольшие расстояния. Убедитесь, что все оборудование надежно закреплено. При транспортировке накрывайте снегоход чехлом для защиты от грязи.

Убедитесь, что ваш прицеп отвечает требованиям федерального и местного законодательства. Убедитесь, что сцепное устройство и предохранительные цепи обеспечивают надежное сцепление с прицепом. Убедитесь, что тормоз прицепа, указатели поворота и габаритный фонарь работают в штатном режиме.



***ТЕХНИЧЕСКОЕ  
ОБСЛУЖИВАНИЕ***

## ОСМОТР СНЕГОХОДА ПОСЛЕ ОБКАТКИ

Компания BRP рекомендует предоставить ваш снегоход к осмотру авторизованному дилеру Ski-Doo, представителям мастерской или частному лицу по вашему выбору. Проведение этого осмотра снегохода имеет важное значение — не следует им пренебрегать.

**ПРИМЕЧАНИЕ:** Проведение осмотра после обкатки производится за счет средств владельца снегохода.

\_\_\_\_\_  
Дата осмотра после обкатки

\_\_\_\_\_  
Подпись представителя авторизованного дилера,

\_\_\_\_\_  
Наименование дилера

### ОСМОТР ПОСЛЕ ПЕРВЫХ 1500 КМ (ВСЕ МОДЕЛИ)

Модели, оснащенные шестеренчатой коробкой передач: Проверить уровень масла

Отрегулировать и отъюстировать гусеницу

### ОСМОТР ПОСЛЕ ПЕРВЫХ 3000 КМ ИЛИ 1 ГОДА ЭКСПЛУАТАЦИИ, В ЗАВИСИМОСТИ ОТ ТОГО, ЧТО НАСТУПИТ РАНЬШЕ (МОДЕЛИ 1200 4-ТЕС И 900 АСЕ)

Заменить моторное масло и масляный фильтр

# РЕГЛАМЕНТ ТЕХНИЧЕСКОГО ОБСЛУЖИВАНИЯ

Регулярное проведение технического обслуживания очень важно для поддержания транспортного средства в безопасном для эксплуатации состоянии.

Обслуживание, замена, или ремонт устройств и систем управления выбросами двигателя может осуществляться мастерской или частными лицами по вашему выбору. Выполнения данных процедур не требует вмешательства или запасных частей со стороны компании BRP или авторизованного дилера. Однако помните, что представители авторизованного дилера надлежащим образом подготовлены и располагают необходимым инструментом для выполнения технического обслуживания. Положения гарантийных обязательств, относящиеся к выбросам вредных веществ, не регулируют обращение к авторизованному дилеру Ski-Doo или иной организации, состоящей в коммерческих отношениях с компанией BRP. При выставлении гарантийных требований в отношении выбросов вредных веществ, компанией BRP предусматривается диагностика и ремонт компонентов, покрываемых гарантийными обязательствами, только авторизованным дилером Ski-Doo. Ответственность за своевременное проведение технического обслуживания несет владелец. В удовлетворении рекламации по гарантии может быть отказано в случае, если, помимо прочего, владелец или водитель ненадлежащим образом эксплуатировали или обслуживали снегоход. Необходимо строго следовать указаниям и требованиям, размещенным в разделе ТОПЛИВО настоящего Руководства. Несмотря на то, что содержание в топливе более 10% спирта не накладывает технических ограничений на его использование, Агентство по защите окружающей среды США установило запрет на использование такого типа топлива, который относится и к данному снегоходу. Эксплуатация данного двигателя с топливом, содержащим более 10% этанола, может привести к повреждению системы управления выбросами.

Регулярное выполнение технического обслуживания мотовездехода не отменяет необходимость проведения осмотра снегохода перед поездкой.

## **▲ ПРЕДОСТЕРЕЖЕНИЕ**

**Отказ от проведения регулярного технического обслуживания транспортного средства в соответствии с графиком технического обслуживания может сделать его эксплуатацию опасной.**

### **Модели 600 HO E-TEC**

#### **КАЖДЫЕ 3000 КМ ИЛИ 1 ГОД ВО ВРЕМЯ ПРЕДСЕЗОННОЙ ПОДГОТОВКИ (В ЗАВИСИМОСТИ ОТ ТОГО, ЧТО НАСТУПИТ РАНЬШЕ)**

Выполнить процедуры предсезонной подготовки
Проверить наличие кодов ошибок
Зарядить АКБ (модели, оснащенные электрическим стартером)
Осмотреть теплозащитные экраны
Заменить масло коробки передач
Осмотреть шланг тормозной системы, тормозные колодки и диск
Проверить плотность охлаждающей жидкости
Осмотреть ремень вариатора
Осмотреть и очистить ведущий шкив вариатора
Затянуть винт крепления ведущего шкива необходимым моментом
Очистить ведомый шкив вариатора
Осмотреть систему выпуска отработавших газов и проверить ее герметичность
Затянуть винты и гайки крепления выпускного коллектора необходимым моментом

**КАЖДЫЕ 3000 КМ ИЛИ 1 ГОД  
(В ЗАВИСИМОСТИ ОТ ТОГО, ЧТО НАСТУПИТ РАНЬШЕ)**

Отрегулировать и отъюстировать гусеницу
Осмотреть заднюю подвеску (включая ленточные ограничители и накладки полюзьев)
Смазать заднюю и переднюю подвески. Смазывать всякий раз после эксплуатации в условиях повышенной влажности (дождь, лужи)
Осмотреть переднюю подвеску
Проверить юстировку рулевых тяг и осмотреть их наконечники
Осмотреть шланги и соединения топливной системы
Отрегулировать направление светового пучка фар головного освещения

**КАЖДЫЕ 6000 КМ ИЛИ 2 ГОДА  
(В ЗАВИСИМОСТИ ОТ ТОГО, ЧТО НАСТУПИТ РАНЬШЕ)**

Осмотреть сетчатый фильтр топливного насоса и при необходимости заменить
Заменить тормозную жидкость.
Осмотреть трос привода дроссельной заслонки
Долить масло в коробку передач и смазать шлицевое соединение приводного вала
Отрегулировать упор двигателя

**КАЖДЫЕ 10000 КМ ИЛИ 3 ГОДА  
(В ЗАВИСИМОСТИ ОТ ТОГО, ЧТО НАСТУПИТ РАНЬШЕ)**

Заменить свечи зажигания.
Осмотреть сетчатый фильтр масляного насоса и при необходимости очистить

**КАЖДЫЕ 5 ЛЕТ**

Заменить охлаждающую жидкость.
Заменить встроенный топливный фильтр

**Модели 800R E-TEC**

**КАЖДЫЕ 3000 КМ ИЛИ 1 ГОД  
(В ЗАВИСИМОСТИ ОТ ТОГО, ЧТО НАСТУПИТ РАНЬШЕ)**

Выполнить процедуры предсезонной подготовки
Проверить наличие кодов ошибок
Зарядить АКБ (модели, оснащенные электрическим стартером)
Заменить масло коробки передач
Осмотреть шланг тормозной системы, тормозные колодки и диск
Проверить плотность охлаждающей жидкости
Осмотреть ремень вариатора

**КАЖДЫЕ 3000 КМ ИЛИ 1 ГОД  
(В ЗАВИСИМОСТИ ОТ ТОГО, ЧТО НАСТУПИТ РАНЬШЕ)**

Осмотреть и очистить ведущий шкив вариатора
Затянуть винт крепления ведущего шкива необходимым моментом
Очистить ведомый шкив вариатора
Осмотреть систему выпуска отработавших газов и проверить ее герметичность
Затянуть винты и гайки крепления выпускного коллектора необходимым моментом
Отрегулировать и отъюстировать гусеницу
Осмотреть заднюю подвеску (включая ленточные ограничители и накладки полозьев)
Смазать заднюю и переднюю подвески. Смазывать всякий раз после эксплуатации в условиях повышенной влажности (дождь, лужи)
Осмотреть переднюю подвеску
Проверить юстировку рулевых тяг и осмотреть их наконечники
Осмотреть шланги и соединения топливной системы
Отрегулировать направление светового пучка фар головного освещения

**КАЖДЫЕ 6000 КМ ИЛИ 2 ГОДА  
(В ЗАВИСИМОСТИ ОТ ТОГО, ЧТО НАСТУПИТ РАНЬШЕ)**

Осмотреть сетчатый фильтр топливного насоса и при необходимости заменить
Заменить тормозную жидкость.
Осмотреть трос привода дроссельной заслонки
Очистить и смазать ручной стартер (если применимо)
Заменить следующие изнашиваемые компоненты ведущего шкива: опоры скольжения, кольцевые уплотнения, втулка подвижного фланца шкива
Смазать шлицевые соединения передаточного вала коробки передач
Отрегулировать упор двигателя

**КАЖДЫЕ 10000 КМ ИЛИ 3 ГОДА  
(В ЗАВИСИМОСТИ ОТ ТОГО, ЧТО НАСТУПИТ РАНЬШЕ)**

Заменить свечи зажигания.
Осмотреть сетчатый фильтр масляного насоса и при необходимости заменить
Заменить следующие изнашиваемые компоненты ведущего шкива: втулка крышки пружины и ramпы

**КАЖДЫЕ 5 ЛЕТ**

Заменить охлаждающую жидкость.
Заменить встроенный топливный фильтр

**Модели 1200 4-ТЕС**

<b>КАЖДЫЕ 3000 КМ ИЛИ 1 ГОД (В ЗАВИСИМОСТИ ОТ ТОГО, ЧТО НАСТУПИТ РАНЬШЕ)</b>
Выполнить процедуры предсезонной подготовки
Проверить наличие кодов ошибок
Зарядить АКБ (модели, оснащенные электрическим стартером)
Заменить масло коробки передач
Осмотреть шланг тормозной системы, тормозные колодки и диск
Проверить плотность охлаждающей жидкости
Осмотреть ремень вариатора
Осмотреть и очистить ведущий шкив вариатора
Затянуть винт крепления ведущего шкива необходимым моментом
Очистить ведомый шкив вариатора
Проверить герметичность уплотнений и прокладок двигателя
Осмотреть теплозащитные экраны
Осмотреть систему выпуска отработавших газов и проверить ее герметичность
Затянуть винты и гайки крепления выпускного коллектора необходимым моментом
Отрегулировать и отъюстировать гусеницу
Осмотреть заднюю подвеску (включая ленточные ограничители и накладки полозьев)
Смазать заднюю и переднюю подвески. Смазывать всякий раз после эксплуатации в условиях повышенной влажности (дождь, лужи)
Осмотреть переднюю подвеску
Проверить юстировку рулевых тяг и осмотреть их наконечники
Осмотреть шланги и соединения топливной системы
Отрегулировать направление светового пучка фар головного освещения

<b>КАЖДЫЕ 6000 КМ ИЛИ ВО ВРЕМЯ ПРЕДСЕЗОННОЙ ПОДГОТОВКИ (В ЗАВИСИМОСТИ ОТ ТОГО, ЧТО НАСТУПИТ РАНЬШЕ)</b>
Заменить моторное масло и масляный фильтр

<b>КАЖДЫЕ 6000 КМ ИЛИ 2 ГОДА (В ЗАВИСИМОСТИ ОТ ТОГО, ЧТО НАСТУПИТ РАНЬШЕ)</b>
Заменить выпускной фильтр топливного насоса
Заменить кольцевые уплотнения и опоры скольжения ведущего шкива. Осмотреть ramпы ведущего шкива.
Заменить тормозную жидкость.
Смазать шлицевые соединения передаточного вала коробки передач

**КАЖДЫЕ 10000 КМ ИЛИ 3 ГОДА  
(В ЗАВИСИМОСТИ ОТ ТОГО, ЧТО НАСТУПИТ РАНЬШЕ)**

Заменить свечи зажигания.

**КАЖДЫЕ 5 ЛЕТ**

Заменить охлаждающую жидкость.

**Модели 900 ACE**

**КАЖДЫЕ 3000 КМ ИЛИ 1 ГОД  
(В ЗАВИСИМОСТИ ОТ ТОГО, ЧТО НАСТУПИТ РАНЬШЕ)**

Выполнить процедуры осмотра техники перед поездкой

Проверить наличие кодов ошибок

Зарядить АКБ (модели, оснащенные электрическим стартером)

Заменить масло коробки передач

Осмотреть шланг тормозной системы, тормозные колодки и диск

Проверить плотность охлаждающей жидкости

Осмотреть ремень вариатора

Осмотреть и очистить ведущий шкив вариатора

Затянуть винт крепления ведущего шкива необходимым моментом

Очистить ведомый шкив вариатора

Проверить герметичность уплотнений и прокладок двигателя

Осмотреть теплозащитные экраны

Осмотреть систему выпуска отработавших газов и проверить ее герметичность

Затянуть винты и гайки крепления выпускного коллектора необходимым моментом

Отрегулировать и отъюстировать гусеницу

Осмотреть заднюю подвеску (включая ленточные ограничители и накладки полозьев)

Смазать заднюю и переднюю подвески. Смазывать всякий раз после эксплуатации в условиях повышенной влажности (дождь, лужи)

Осмотреть переднюю подвеску

Проверить юстировку рулевых тяг и осмотреть их наконечники

Осмотреть шланги и соединения топливной системы

Отрегулировать направление светового пучка фар головного освещения

**КАЖДЫЕ 6000 КМ ИЛИ ВО ВРЕМЯ ПРЕДСЕЗОННОЙ ПОДГОТОВКИ  
(В ЗАВИСИМОСТИ ОТ ТОГО, ЧТО НАСТУПИТ РАНЬШЕ)**

Заменить моторное масло и масляный фильтр

**КАЖДЫЕ 6000 КМ ИЛИ 2 ГОДА  
(В ЗАВИСИМОСТИ ОТ ТОГО, ЧТО НАСТУПИТ РАНЬШЕ)**

Заменить выпускной фильтр топливного насоса

Проверить опоры скольжения и рампы ведущего шкива. При необходимости заменить.

Заменить кольцевые уплотнения ведущего шкива

Заменить тормозную жидкость.

Смазать шлицевые соединения передаточного вала коробки передач

**КАЖДЫЕ 10000 КМ ИЛИ 3 ГОДА  
(В ЗАВИСИМОСТИ ОТ ТОГО, ЧТО НАСТУПИТ РАНЬШЕ)**

Заменить свечи зажигания.

**КАЖДЫЕ 5 ЛЕТ**

Заменить охлаждающую жидкость.

# ПРОЦЕДУРЫ ТЕХНИЧЕСКОГО ОБСЛУЖИВАНИЯ

Данный раздел содержит информацию об основных процедурах технического обслуживания.

## ⚠ ПРЕДОСТЕРЕЖЕНИЕ

Все процедуры технического обслуживания должны выполняться при остановленном двигателе и снятом с выключателя двигателя колпачке шнура безопасности строго согласно представленным здесь рекомендациям. Отступление от представленных рекомендаций может привести к термическим и химическим ожогам, механическим повреждениям, поражению электрическим током и иным травмам.

## ⚠ ПРЕДОСТЕРЕЖЕНИЕ

В случае, если требуется снятие фиксирующих деталей (прижимных лапок, самоконтращихся зажимов и т.д.), их следует заменять новыми.

## Воздушный фильтр предварительной очистки

### Осмотр воздушного фильтра предварительной очистки

Убедитесь, что воздушный фильтр предварительной очистки установлен надлежащим образом. Проверьте его загрязненность и состояние.



1. Фильтр предварительной очистки

Для снятия фильтра предварительной очистки, вытащите его из посадочного места.

Для установки фильтра, поместите его в посадочное место и убедитесь в надежности крепления.

## Охлаждающая жидкость

### ⚠ ПРЕДОСТЕРЕЖЕНИЕ

Снятие крышки расширительного бачка при горячем двигателе категорически запрещено.

### Проверка уровня охлаждающей жидкости

Снимите верхнюю правую боковую панель. Обратитесь к подразделу **БОКОВЫЕ ПАНЕЛИ** раздела **ОРГАНЫ УПРАВЛЕНИЯ, ПРИБОРЫ И ОБОРУДОВАНИЕ**.

Метка, соответствующая корректному уровню охлаждающей жидкости, располагается прямо над хомутом крепления расширительного бачка.

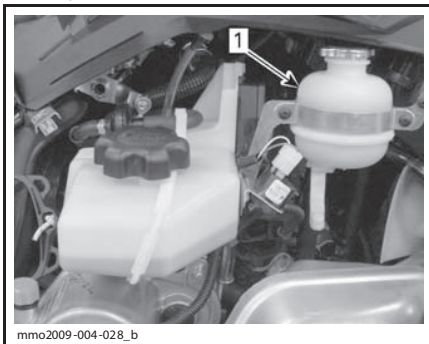

### ТИПОВОЙ ВАРИАНТ

1. Корректный уровень охлаждающей жидкости

Проверку уровня охлаждающей жидкости проводите при комнатной температуре со снятой крышкой расширительного бачка. Жидкость должна находиться на отметке корректного уровня охлаждающей жидкости.

**ПРИМЕЧАНИЕ:** В случае, если проверка производится при низкой температуре, уровень охлаждающей жидкости может быть чуть ниже соответствующей отметки.

Для долива охлаждающей жидкости снимите переднее крепление расширительного бачка и потяните его наружу, чтобы получить возможность снять крышку расширительного бачка.

В случае, если требуется долив большого количества охлаждающей жидкости или полная замена жидкости в системе охлаждения, обратитесь к авторизованному дилеру Ski-Doo.

## Рекомендованная охлаждающая жидкость

ОХЛАЖДАЮЩАЯ ЖИДКОСТЬ		
Рекомендованный BRP продукт	В странах Скандинавии	EXTENDED LIFE P R E - M I X E D COOLANT (EUR) (P/N 779223)
	На территории прочих стран	E X T E N D E D LIFE RE-MIXED COOLANT (P/N 779150)
Альтернативный вариант	—	Водный раствор антифриза (50% дистиллированной воды, 50% антифриза)

**ВНИМАНИЕ** Эффективность работы системы охлаждения обеспечивается 50% раствором антифриза в дистиллированной воде. Использование водопроводной воды может привести к образованию отложений в системе охлаждения и ухудшению ее эксплуатационных характеристик. Подобное может привести к перегреву двигателя.

Для предотвращения ухудшения качества антифриза используйте одну и ту же его марку. Использование различных марок антифриза допускается только при условии предварительного осушения системы охлаждения.

**ВНИМАНИЕ** Для предотвращения образования ржавчины в системе охлаждения или ее замерзания в случае эксплуатации в условиях низких температур следует заливать в систему 50% раствор антифриза в дистиллированной воде. Температура замерзания неразбавленного антифриза выше чем у оптимально приготовленной смеси антифриза и дистиллированной воды. Всегда используйте антифриз на основе этиленгликоля, содержащий ингибиторы коррозии, специально разработанный для двигателей из алюминия.

## Инжекционное масло (Модели 600 HO E-TEC и 800R E-TEC)

### Долив масла

Снимите верхнюю правую боковую панель. Обратитесь к подразделу **БОКОВЫЕ ПАНЕЛИ** раздела **ОРГАНЫ УПРАВЛЕНИЯ, ПРИБОРЫ И ОБОРУДОВАНИЕ**.

Всегда поддерживайте надлежащий уровень масла в баке.

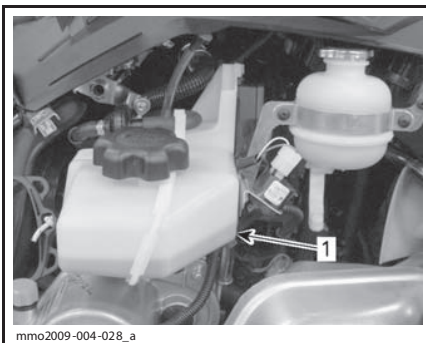

tmo2009-004-028\_a

ТИПОВОЙ ВАРИАНТ  
1. Масляный бак

Снимите крышку масляного бака и долейте масло. Плотно затяните крышку масляного бака.

**ПРИМЕЧАНИЕ:** Не допускайте перелива. Не переливайте масло за метку MAX на горловине бака.

**ВНИМАНИЕ** Проверяйте уровень масла и при необходимости доливайте при каждой заправке.

### ⚠ ПРЕДОСТЕРЕЖЕНИЕ

Не допускайте перелива. Установите на место и надежно затяните крышку. Вытирайте любые потеки масла. При нагреве масло легко воспламеняемо.

## Моторное масло (Модели 1200 4-TEC и 900 ACE)

### Проверка уровня моторного масла

**ВНИМАНИЕ** Проверяйте уровень моторного масла перед каждой поездкой. При необходимости доливайте масло. Не допускайте перелива. Эксплуатация двигателя с ненадлежащим уровнем масла может привести к его поломке. Вытирайте любые подтеки масла.

Установите снегоход на ровную горизонтальную поверхность и проверьте уровень моторного масла следующим образом:

1. Запустите двигатель и дайте ему прогреться до нормальной рабочей температуры. Если задний радиатор становится теплым, сигнализируя об открытии термостата, это значит, что двигатель нагрелся до нормальной рабочей температуры.
2. Дайте двигателю поработать на оборотах холостого хода еще 30 секунд.
3. Остановите двигатель.
4. Откройте левую боковую панель. Обратитесь к разделу **ОРГАНЫ УПРАВЛЕНИЯ, ПРИБОРЫ И ОБОРУДОВАНИЕ**.
5. Снимите защиту ремня вариатора. Обратитесь к подразделу **ЗАЩИТА РЕМНЯ ВАРИАТОРА**.
6. Достаньте и протрите масляный щуп.
7. Полностью поместите щуп в заправочную горловину.
8. Выньте и проверьте уровень масла. Уровень масла должен находиться между отметками MIN и MAX, как показано на рисунке. При необходимости долейте масло.

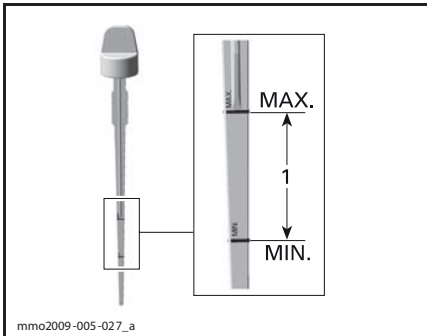

1. Уровень масла между отметками MIN и MAX

**⚠ ОСТОРОЖНО** Моторное масло может быть очень горячим.

**⚠ ПРЕДОСТЕРЕЖЕНИЕ**

Вытирайте любые потеки масла. При нагреве масло легковоспламеняемо.

**Замена моторного масла (Модели 900 ACE)**

**⚠ ОСТОРОЖНО** Компоненты двигателя могут быть очень горячими. Дождитесь, пока двигатель остынет.

**ВНИМАНИЕ** Моторное масло заменяется одновременно с масляным фильтром.

1. Прогрейте двигатель до нормальной рабочей температуры.
2. Установите снегоход на ровной поверхности.
3. Снимите левую боковую панель.
4. Извлеките щуп.

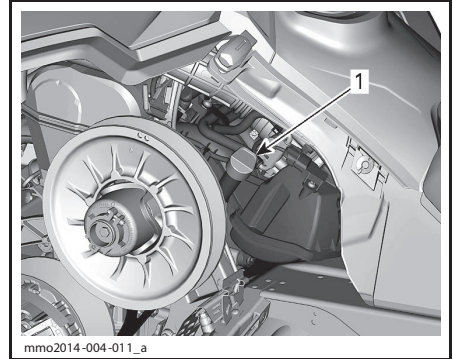

ЛЕВАЯ СТОРОНА СНЕГОХОДА

1. Щуп в масляном баке

5. Снимите масляный фильтр. Обратитесь к описанию, представленному в данном разделе.
6. Доступ к сливным пробкам осуществляется под снегоходом.
  - 6.1 Снимите один из винтов, удерживающих сервисную крышку, ослабьте второй винт.
  - 6.2 Поверните крышку доступа, чтобы получить доступ к отверстию в поддоне днаща.

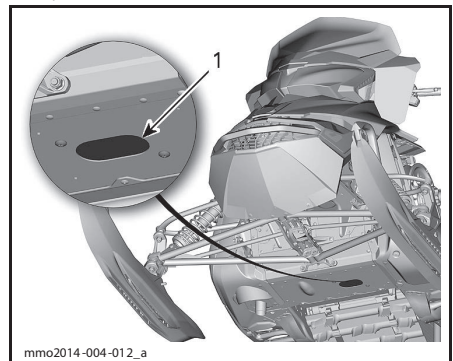

1. Сервисная крышка сливных пробок

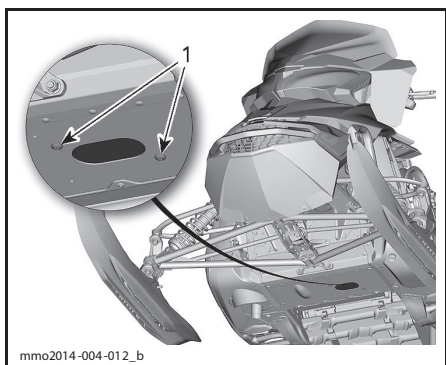

**ПОВОРНИТЕ СЕРВИСНУЮ КРЫШКУ**

1. Фиксирующие винты

7. Очистите участок, прилегающий к сливным пробкам.

8. Установите под отверстием в днище сливной поддон.

9. Снимите сливные пробки в следующем порядке:

9.1 Основная сливная пробка.

9.2 Дополнительная сливная пробка.

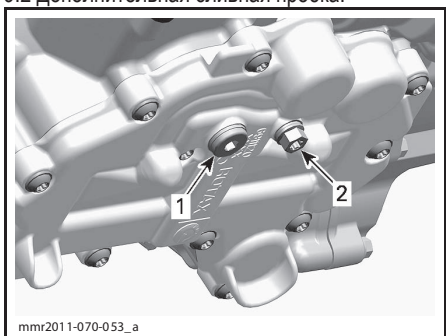

**ПРОСТРАНСТВО ПОД ДВИГАТЕЛЕМ**

1. Основная сливная пробка

2. Дополнительная сливная пробка

10. Дайте маслу полностью стечь в поддон.

11. Установите **НОВЫЕ** уплотнения на сливные пробки.

**ВНИМАНИЕ** Вторичное использование уплотнения категорически запрещено. Всегда заменяйте его новым.

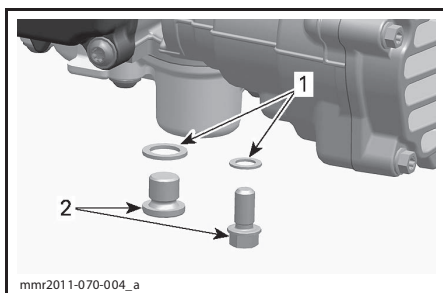

mnr2011-070-004\_a

1. Уплотнения

2. Сливные пробки

12. Установите на место сливные пробки и затяните их указанным моментом.

**МОМЕНТ ЗАТЯЖКИ СЛИВНЫХ ПРОБОК**

(20±2) Нм

13. Замените масляный фильтр. За описанием процедуры обратитесь к соответствующему подразделу.

14. Заправьте маслянный бак необходимым количеством рекомендованного масла.

**ПРИМЕРНЫЙ ОБЪЕМ МОТОРНОГО МАСЛА (С ФИЛЬТРОМ)**

3,3 л

15. Установите на место щуп и надлежащим образом затяните его.

16. Запустите двигатель и дайте ему поработать на холостых оборотах в течение нескольких минут.

17. Убедитесь в отсутствии протечек.

18. Остановите двигатель и проверьте уровень масла так, как указано в данном подразделе. При необходимости долейте масло.

19. Утилизируйте масло и фильтр в соответствии с нормами действующего законодательства.

**Замена моторного масла (Модели 1200 4-ТЕС)**

**⚠ ОСТОРОЖНО** Моторное масло быть очень горячими. Дождитесь, пока двигатель остынет.

**ВНИМАНИЕ** Моторное масло следует заменять вместе с фильтром.

1. Прогрейте двигатель до нормальной рабочей температуры.

2. Установите снегоход на ровной поверхности.

3. Снимите левую боковую панель.
4. Снимите защиту ремня вариатора. Обратитесь к разделу **ОРГАНЫ УПРАВЛЕНИЯ, ПРИБОРЫ И ОБОРУДОВАНИЕ**.
5. Извлеките щуп.

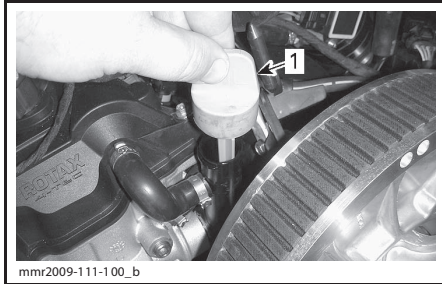

mnr2009-111-100\_b

**ВИД СЛЕВА**

1. Щуп в масляном баке

6. Снимите масляный фильтр. Обратитесь к описанию, представленному в данном разделе.
7. Очистите участок вокруг сливной пробки под снегоходом.

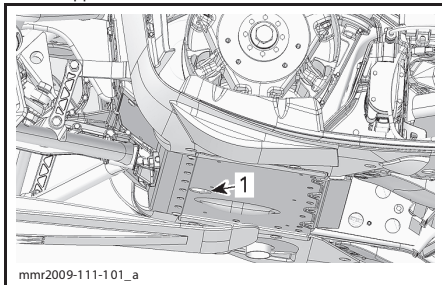

mnr2009-111-101\_a

1. Отверстие в раме для доступа к сливной пробке

8. Поместите под отверстие в раме сливной поддон.
9. Снимите сливную пробку и утилизируйте уплотнительную шайбу.
10. Дождитесь, пока масло полностью вытечет.
11. Установите **НОВЫЕ** уплотнительную шайбу и кольцевое уплотнение сливной пробки.

**ВНИМАНИЕ** Повторное использование уплотнительной шайбы запрещено. Всегда заменяйте ее новой.

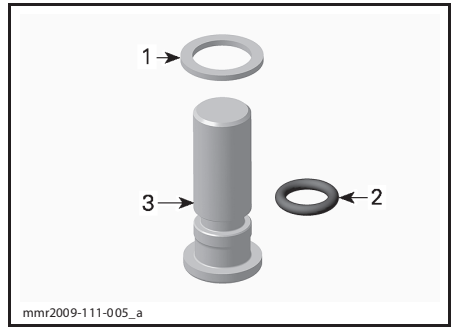

mnr2009-111-005\_a

1. Уплотнительная шайба
2. Кольцевое уплотнение
3. Сливная пробка

12. Установите на место сливную пробку и затяните ее указанным моментом.

**МОМЕНТ ЗАТЯЖКИ СЛИВНОЙ ПРОБКИ**

30 Нм

13. Установите новый масляный фильтр. За описанием процедуры обратитесь к соответствующему подразделу.

14. Заправьте масляный бак необходимым количеством рекомендованного масла.

**ПРИМЕРНЫЙ ОБЪЕМ МОТОРНОГО МАСЛА (С ФИЛЬТРОМ)**

3,5 л

15. Установите на место щуп.
16. Запустите двигатель и дайте ему поработать на холостых оборотах несколько минут.
17. Убедитесь в отсутствии протечек.
18. Остановите двигатель и проверьте уровень масла согласно указаниям в данном подразделе. При необходимости долейте масло.
19. Утилизируйте масло и фильтр в соответствии с местным законодательством

**Масляный фильтр (Модели 900 ACE)**

**Замена масляного фильтра**

**Снятие масляного фильтра**

1. Снимите правую боковую панель.
2. Очистите участок, прилегающий к масляному фильтру.
3. Снимите следующие компоненты:  
– Винты крышки масляного фильтра

– Крышка масляного фильтра с кольцевым уплотнением

– Масляный фильтр

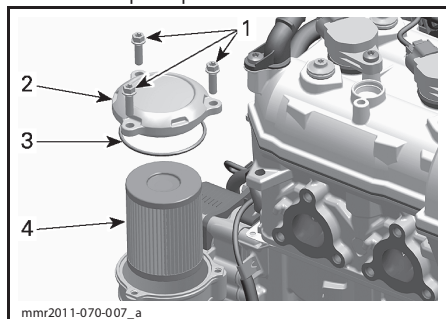

mnr2011-070-007\_a

1. Винты крышки масляного фильтра
2. Крышка масляного фильтра
3. Кольцевое уплотнение
4. Масляный фильтр

4. Утилизируйте масляный фильтр в соответствии с местным законодательством.

### Установка масляного фильтра

1. Проверьте отсутствие загрязнений или воды во впускном и выпускном отверстиях держателя фильтра (совмещен с крышкой магнето).

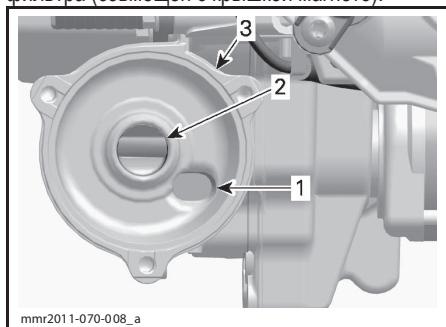

mnr2011-070-008\_a

1. Впускное отверстие от масляного насоса
2. Выпускное отверстие к системе смазки двигателя
3. Держатель фильтра

2. Установите **НОВОЕ** кольцевое уплотнение на крышку масляного фильтра.

3. Установите новый фильтр.

3. Смажьте моторным маслом уплотнение фильтра и кольцевое уплотнение крышки.

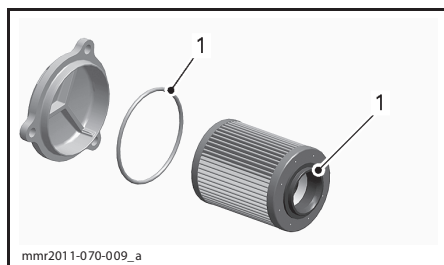

mnr2011-070-009\_a

1. Смажьте моторным маслом

**ВНИМАНИЕ** Будьте осторожны, не прищемите кольцевое уплотнение при установке фильтра или крышки.

5. Установите крышку масляного фильтра.

6. Затяните винты крышки указанным моментом.

МОМЕНТ ЗАТЯЖКИ ВИНТОВ КРЫШКИ

(10±1) Нм

7. Вытрите разливы масла на двигателе.

### Масляный фильтр (Модели 1200 4-ТЕС)

#### Снятие масляного фильтра

1. Снимите правую боковую панель.

2. Снимите глушитель. Обратитесь к подразделу СИСТЕМА ВЫПУСКА ОТРАБОТАВШИХ ГАЗОВ.

3. Очистите участок, прилегающий к масляному фильтру.

4. Снимите следующие компоненты:

– Винты крышки масляного фильтра

– Крышка масляного фильтра с кольцевым уплотнением

– Масляный фильтр

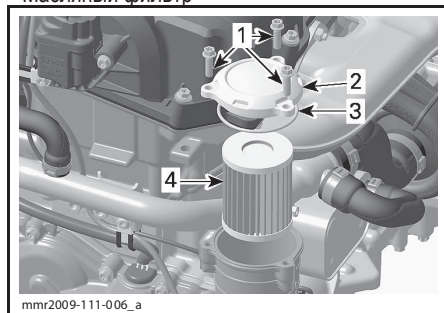

mnr2009-111-006\_a

1. Винты крышки масляного фильтра
2. Крышка масляного фильтра
3. Кольцевое уплотнение
4. Масляный фильтр

5. Утилизируйте масляный фильтр в соответствии с местным законодательством.

### Установка масляного фильтра

1. Проверьте отсутствие загрязнений или воды во впускном и выпускном отверстиях держателя фильтра (совмещен с крышкой магнето).

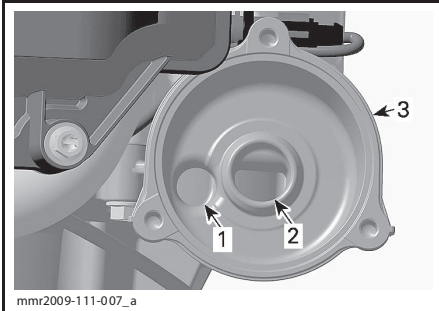

1. Впускное отверстие от масляного насоса
2. Выпускное отверстие к системе смазки двигателя
3. Держатель фильтра

2. Установите **НОВОЕ** кольцевое уплотнение на крышку фильтра.

3. Смажьте моторным маслом уплотнение фильтра и кольцевое уплотнение крышки.

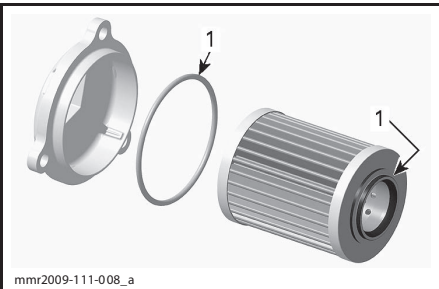

1. Смажьте моторным маслом
4. Установите крышку масляного фильтра.
5. Затяните винты крышки указанным моментом.

МОМЕНТ ЗАТЯЖКИ ВИНТОВ КРЫШКИ
(10±1) Нм

6. Установите на место глушитель.

### Система выпуска отработавших газов

#### Проверка системы выпуска отработавших газов.

Выхлопная труба глушителя должна быть отцентрована с отверстием в нижнем поддоне. Система выпуска не должна иметь коррозион-

ных повреждений, а также должна быть герметичной. Убедитесь, что все компоненты системы выпуска надежно закреплены на своих местах.

Проверьте состояние стопорных пружин. При необходимости замените.

Система выпуска спроектирована для снижения уровня шума работающего двигателя и улучшения его эксплуатационных характеристик. Внесение изменений в систему выпуска может являться нарушением законодательства.

**ВНИМАНИЕ** Снятие или повреждение компонентов системы выпуска, а также внесение изменений в их конструкцию, может привести к серьезнейшим повреждениям двигателя.

### Свечи зажигания

Осмотр или замена свечей зажигания должны производиться авторизованным дилером Ski-Doo, ремонтной мастерской или частным лицом по вашему выбору. Замена свечей требует обширных технических знаний, поэтому мы рекомендуем вам обращаться к авторизованному дилеру Ski-Doo.

### Упор двигателя (Модели 600 HO E-TEC и 800R E-TEC)

#### Регулировка упора двигателя

Упор двигателя находится на левой передней стойке двигателя, перед ведущим шкивом.

1. Снимите колпачок шнура безопасности с выключателя двигателя.
2. Снимите левую нижнюю боковую панель. Обратитесь к разделу **ОРГАНЫ УПРАВЛЕНИЯ, ПРИБОРЫ И ОБОРУДОВАНИЕ**.
3. Снимите защиту ремня вариатора, обратитесь к главе **СНЯТИЕ ЗАЩИТЫ РЕМНЯ ВАРИАТОРА** данного раздела.
4. Ослабьте три винта на пол-оборота, крепящие упор к стойке двигателя, так, чтобы иметь возможность перемещать его в вертикальной плоскости.

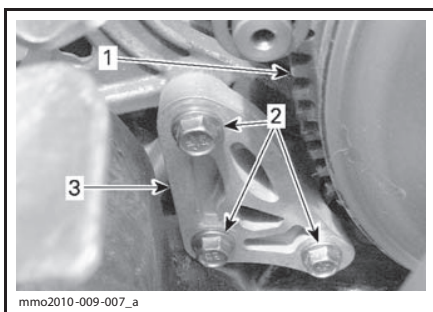

1. Ведущий шкив вариатора
2. Винты крепления упора двигателя
3. Упор двигателя

5. Вставьте измерительный щуп 0,5 мм в зазор упора двигателя (обратитесь к иллюстрации).

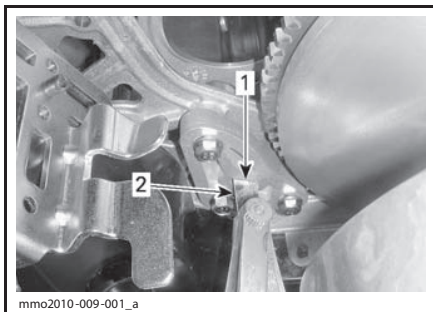

1. Зазор
2. Измерительный щуп

6. Поместите щуп между упором и резиновым ограничителем хода на двигателе.

**ПРИМЕЧАНИЕ:** Не вставляйте щуп слишком далеко, так как он пройдет над выступом на поверхности ограничителя хода, что негативно скажется на регулировке. Обратитесь к иллюстрации.

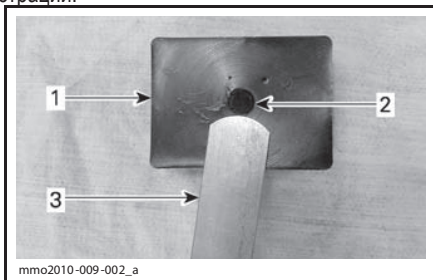

1. Резиновый ограничитель хода
2. Выступ
3. Измерительный щуп

7. Затяните винты указанным моментом, соблюдая указанную очередность. Не зажимайте щуп.

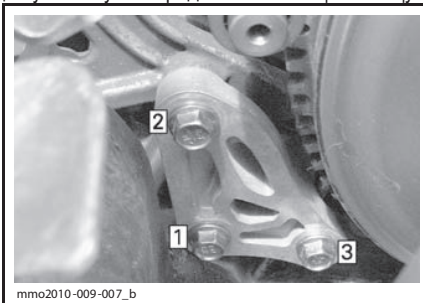

ОЧЕРЕДНОСТЬ ЗАТЯЖКИ

МОМЕНТ ЗАТЯЖКИ ВИНТОВ УПОРА  
ДВИГАТЕЛЯ

(10±2) Н•м

**ВНИМАНИЕ** Некорректная установка упора двигателя и винтов крепления может привести к серьезному повреждению шкива вариатора.

## Тормозная жидкость

### Рекомендованная тормозная жидкость

Используйте тормозную жидкость DOT 4 только из новой, запечатанной упаковки. Жидкость в открытой упаковке может оказаться загрязненной или впитать влагу.

### ⚠ ПРЕДОСТЕРЕЖЕНИЕ

Используйте тормозную жидкость DOT 4 только из новой, запечатанной упаковки. Не используйте отличные от рекомендованных тормозные жидкости, а также не смешивайте различные тормозные жидкости. Это может привести к серьезным повреждениям тормозной системы.

**ВНИМАНИЕ** Тормозная жидкость может повредить пластмассовые и окрашенные поверхности. Обращайтесь осторожно. В случае разлива тщательно смойте все потеки.

### Проверка уровня тормозной жидкости

Установите снегоход на ровной горизонтальной поверхности.

Проверьте уровень тормозной жидкости в компенсационной бачке. При необходимости долейте тормозную жидкость DOT 4.

### ▲ ПРЕДОСТЕРЕЖЕНИЕ

Используйте тормозную жидкость DOT 4 только из новой, запечатанной упаковки. Не используйте отличные от рекомендованных тормозные жидкости, а также не смешивайте различные тормозные жидкости. Это может привести к серьезным повреждениям тормозной системы.

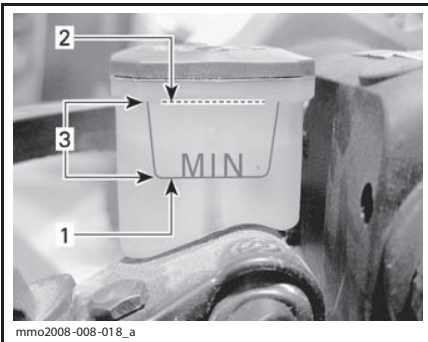

1. Минимальный уровень
2. Максимальный уровень
3. Рабочий диапазон

**ВНИМАНИЕ** Тормозная жидкость может повредить пластмассовые и окрашенные поверхности и обращаться осторожно. В случае разлива тщательномойте все потеки.

## Масло коробки передач

Рекомендованное масло коробки передач

РЕКОМЕНДОВАННОЕ МАСЛО КОРОБКИ ПЕРЕДАЧ	
Страны Скандинавии	SYNCHROMESH TRANSMISSION SYNTHETIC OIL (EUR) (P/N 779211)
Прочие страны	SYNCHROMESH TRANSMISSION SYNTHETIC OIL (P/N 779170)

**ВНИМАНИЕ** В случае, если рекомендованное трансмиссионное масло XPS недоступно, следует использовать масло 75W140, соответствующее требованиям API GL-5. Коробки передач данных моделей снегоходов разрабатывались и тестировались с использованием масла XPS™. Компания BRP настоятельно рекомендует в течение всего срока эксплуатации снегохода использовать масло XPS. Повреждения, вызванные использованием нерекондованного масла, не покрываются ограниченными гарантийными обязательствами компании BRP.

### Проверка уровня масла коробки передач

Установив снегоход на ровной горизонтальной поверхности проверьте уровень масла в коробке передач, сняв контрольную пробку, расположенную слева на коробке передач.

Уровень масла в коробке передач должен доходить до нижней границы резьбового отверстия.

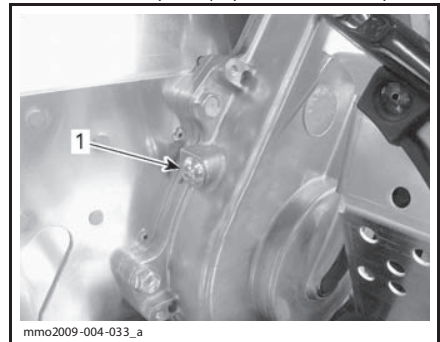

1. Контрольная пробка

Для долива масла выполните следующее:

1. Снимите крышку заливной горловины.

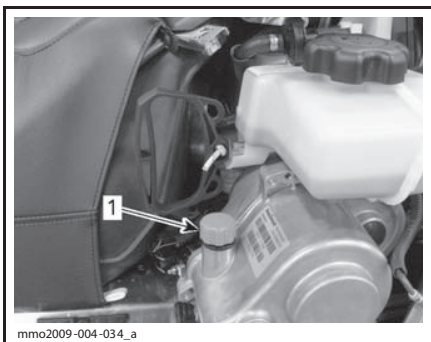

**ТИПОВОЙ ВАРИАНТ**

1. Крышка заливного отверстия

2. Доливайте рекомендованное масло в коробку передач пока оно не начнет вытекать через посадочное отверстие контрольной пробки.
3. Установите на место контрольную пробку и затяните указанным моментом.

**МОМЕНТ ЗАТЯЖКИ КОНТРОЛЬНОЙ ПРОБКИ**

(10±1) Н•м

**Замена масла коробки передач**

**Слив масла**

1. Установите снегоход на ровной горизонтальной поверхности.
2. Разместите поддон для масла под сливной пробкой коробки передач.
3. Снимите крышку заправочной горловины.
4. Извлеките сливную пробку, расположенную на нижней поверхности картера коробки передач.

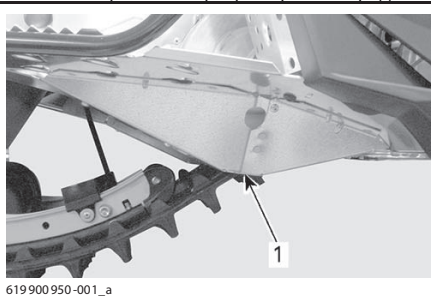

1. Отверстие для доступа к сливной пробке

5. Дождитесь полного слива масла из коробки передач.

6. Установите на место сливную пробку и затяните указанным моментом.

**МОМЕНТ ЗАТЯЖКИ СЛИВНОЙ ПРОБКИ**

8 Н•м

**Заправка маслом**

**ПРИМЕЧАНИЕ:** Снегоход должен располагаться на ровной горизонтальной поверхности.

1. Снимите крышку заправочной горловины.
2. Извлеките контрольную пробку для проверки уровня масла.

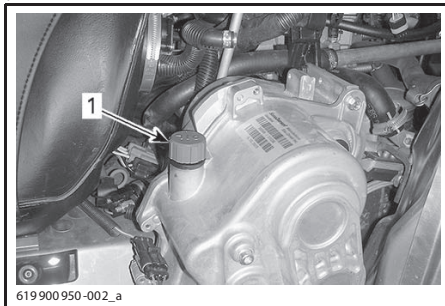

1. Крышка заправочной горловины

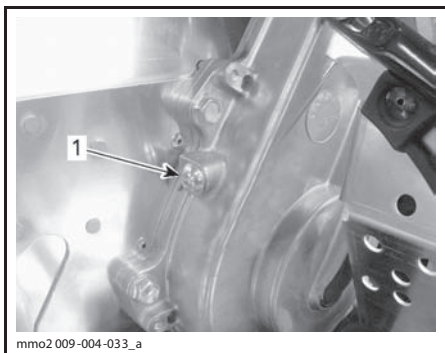

1. Контрольная пробка

3. Долейте рекомендованное масло, используя заправочную горловину

**ПРИМЕЧАНИЕ:** Доливайте рекомендованное масло в коробку передач пока оно не начнет вытекать через посадочное отверстие контрольной пробки.

4. Установите на место контрольную пробку и затяните указанным моментом.

**МОМЕНТ ЗАТЯЖКИ КОНТРОЛЬНОЙ ПРОБКИ**

10 Н•м

## Ремень вариатора

### Осмотр ремня вариатора

Осмотрите ремень вариатора на отсутствие трещин, истирания или аномального износа (неравномерный износ, износ только с одной стороны, отсутствие зубцов, потрескавшаяся ткань). Причинами аномального износа могут быть: разъюстировка шкивов, чрезмерная частота вращения коленчатого вала двигателя при замерзшей гусенице, быстрый запуск без должного прогрева, коррозионные повреждения желоба шкива или заусенцы на желобе, масло на ремне вариатора, деформированный запасной ремень вариатора. Обратитесь к авторизованному дилеру Ski-Doo.

### Запасной ремень вариатора

Запасной ремень вариатора можно хранить в багажном отсеке.

### Замена ремня вариатора

#### Снятие ремня вариатора

1. Снимите колпачок шнура безопасности с выключателя двигателя.
2. Откройте левую боковую панель. Обратитесь к разделу **ОРГАНЫ УПРАВЛЕНИЯ, ПРИБОРЫ И ОБОРУДОВАНИЕ**.
3. Снимите защиту ремня вариатора. Обратитесь к главе **СНЯТИЕ ЗАЩИТЫ РЕМНЯ ВАРИАТОРА**.
4. Вставьте приспособление для разведения ведомого шкива из возимого комплекта инструментов в резьбовое отверстие регулировочной муфты.

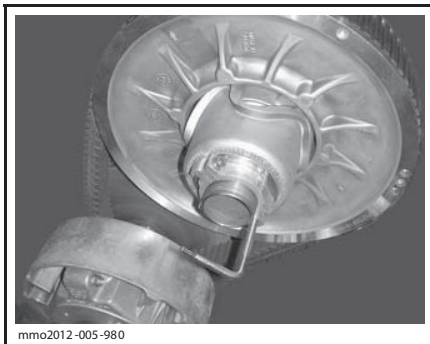

ПРИСПОСОБЛЕНИЕ ДЛЯ РАЗВЕДЕНИЯ ВЕДОМОГО ШКИВА УСТАНОВЛЕНО В РЕГУЛИРОВОЧНУЮ МУФТУ

5. Разведите половинки шкива, вкручивая приспособление.

6. Для снятия ремня перетащите его через верхний край ведомого шкива, после чего снимите ремень с ведущего шкива.

### Установка ремня вариатора

1. При необходимости разведите ведомый шкив, следуйте процедуре описанной выше.
2. Наденьте ремень сначала на ведущий шкив, а затем на ведомый.

**ВНИМАНИЕ** Для установки ремня не используйте приспособления и не прикладывайте большого усилия, так как это может привести к разрыву или повреждению корда ремня вариатора.

**ПРИМЕЧАНИЕ:** Максимальный срок службы ремня обеспечивается при установке ремня в направлении, указанном стрелками.

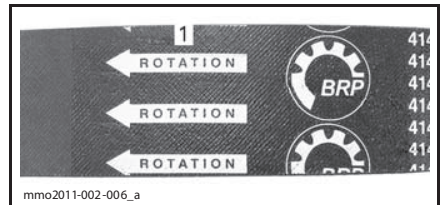

1. Расположить в направлении вращения

3. Выкрутите из ведомого шкива устройство для его разведения.
4. Несколько раз проверните ведомый шкив, чтобы ремень вариатора занял свое место в желобе шкива.
5. В случае, если устанавливается новый ремень, необходимо отрегулировать его по высоте. Обратитесь к главе **РЕГУЛИРОВКА РЕМНЯ ВАРИАТОРА ПО ВЫСОТЕ**.
6. Установите защиту ремня вариатора. Обратитесь к главе **УСТАНОВКА ЗАЩИТЫ РЕМНЯ ВАРИАТОРА**.
7. Закройте боковую панель. Обратитесь к подразделу **БОКОВЫЕ ПАНЕЛИ** раздела **ОРГАНЫ УПРАВЛЕНИЯ, ПРИБОРЫ И ОБОРУДОВАНИЕ**.

## Регулировка ремня вариатора по высоте

Данная регулировка проводится каждый раз при установке нового ремня.

Для регулировки ремня вариатора по высоте выполните следующее:

1. Снимите колпачок шнура безопасности с выключателя двигателя.
2. Откройте левую боковую панель. Обратитесь к подразделу **БОКОВЫЕ ПАНЕЛИ** раздела **ОРГАНЫ УПРАВЛЕНИЯ, ПРИБОРЫ И ОБОРУДОВАНИЕ**.
3. Снимите защиту ремня вариатора. Обратитесь к главе **СНЯТИЕ ЗАЩИТЫ РЕМНЯ ВАРИАТОРА**.
4. Ослабьте фиксирующий болт.

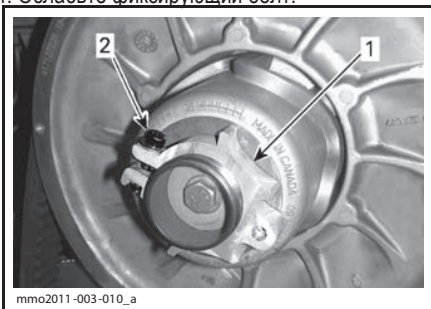

АЛЮМИНИЕВАЯ РЕГУЛИРОВОЧНАЯ МУФТА

1. Регулировочная муфта
2. Фиксирующий болт

5. Используя ключ для регулировки подвески, входящий в возимый комплект инструментов, поворачивайте муфту по четверти оборота за один раз, после чего проворачивайте шкив, чтобы ремень занял правильное положение в желобе.

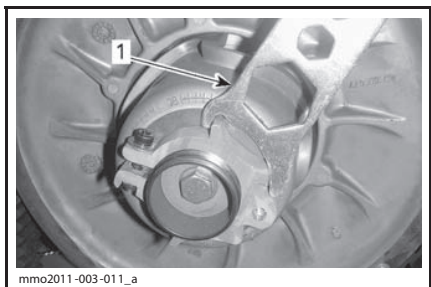

АЛЮМИНИЕВАЯ РЕГУЛИРОВОЧНАЯ МУФТА

1. Ключ для регулировки подвески

**ПРИМЕЧАНИЕ:** Регулировочная муфта имеет левую резьбу.

Повторяйте шаг 5 пока внешняя поверхность ремня вариатора не будет выступать над кромкой шкива не более чем на 2 мм.

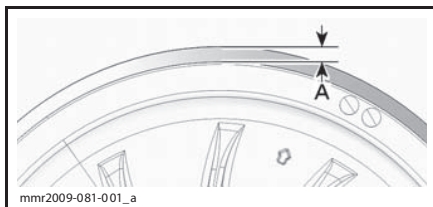

ПРЕДВАРИТЕЛЬНАЯ УСТАНОВКА

A. Не более 2 мм

**ПРИМЕЧАНИЕ:** Поворот муфты против часовой стрелки опустит ремень ниже в желоб шкива. Поворот муфты по часовой стрелки поднимет ремень выше в желобе шкива.

6. Затяните фиксирующий болт указанным моментом.

### МОМЕНТ ЗАТЯЖКИ ФИКСИРУЮЩЕГО БОЛТА

$(5,5 \pm 0,5) \text{ Н} \cdot \text{м}$

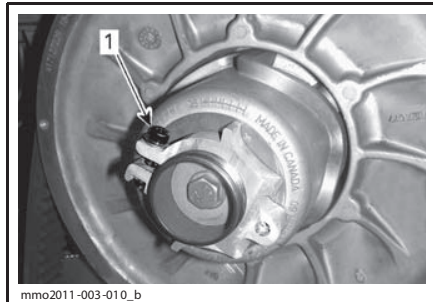

1. Фиксирующий болт

7. Установите защиту ремня вариатора. Обратитесь к главе **УСТАНОВКА ЗАЩИТЫ РЕМНЯ ВАРИАТОРА**.

8. Закройте боковую панель. Обратитесь к подразделу **БОКОВЫЕ ПАНЕЛИ** раздела **ОРГАНЫ УПРАВЛЕНИЯ, ПРИБОРЫ И ОБОРУДОВАНИЕ**.

**ПРИМЕЧАНИЕ:** Данная установка является предварительной и подходит для большинства моделей снегоходов. В некоторых случаях при запуске двигателя, снегоход может медленно смещаться вперед. Это сигнал того, что ремень перетянут.

В этом случае, опустите ремень чуть ниже пред-варительной установки. Повторяйте процедуру, пока подобное не прекратится.

### Включение передачи заднего хода

**ПРИМЕЧАНИЕ:** В случае, если ремень вариатора располагается слишком высоко в желобе шкива, включения передачи заднего хода может не происходить или оно может быть затруднено. Проверьте регулировку ремня в случае, если передача заднего хода не функционирует в штатном режиме. Расположите ремень ниже в желобе шкива.

## Ведущий шкив вариатора

### Регулировка ведущего шкива вариатора

Все ведущие шкивы откалиброваны производителем для эксплуатации на уровне моря.

#### Модели 900 ACE и 1200 4-TEC

Не регулируется

#### Модели E-TEC

Ведущие шкивы на моделях 600 HO E-TEC полностью регулируются.

### ⚠ ПРЕДОСТЕРЕЖЕНИЕ

**Снимите колпачок шнура безопасности с выключателя двигателя перед выполнением любых регулировок. Снегоход должен находиться на безопасной площадке в стороне от трассы.**

Ведущий шкив вариатора откалиброван производителем чтобы передавать максимальный крутящий момент на заданной частоте вращения коленчатого вала двигателя. Ряд факторов, например температура окружающей среды, высота над уровнем моря, состояние поверхности и др. могут повлиять на это значение и, таким образом, на эксплуатационные характеристики снегохода.

Регулировка ведущего шкива позволит согласовать работу вариатора с работой двигателя, что позволит последнему развивать максимальную мощность.

Калибровочные винты должны быть отрегулированы так, чтобы фактическая максимальная частота вращения коленчатого вала двигателя совпадала с частотой вращения для максимальной мощности двигателя.

ДВИГАТЕЛЬ	ЧАСТОТА ВРАЩЕНИЯ КОЛЕНЧАТОГО ВАЛА ДЛЯ МАКСИМАЛЬНОЙ МОЩНОСТИ
600 HO E-TEC	(8100 ± 100) об/мин
800R E-TEC	(7900 ± 100) об/мин

**ПРИМЕЧАНИЕ:** Используйте прецизионный цифровой тахометр для регулировки частоты вращения коленчатого вала двигателя. Приведенная ниже регулировка оказывает влияние на работу снегохода только при высокой частоте вращения коленчатого вала двигателя.

На головке калибровочного винта имеется паз.

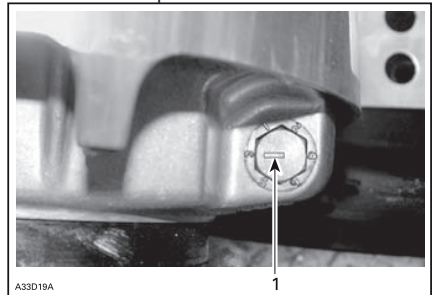

#### ТИПОВОЙ ВАРИАНТ

##### 1. Паз

Шесть регулировочных позиций пронумерованы от 1 до 6.

Каждая следующая или предыдущая регулировочная позиция изменяет максимальную частоту вращения коленчатого вала примерно на 200 об/мин.

Двигаясь от первоначальной регулировочной позиции к позиции 1, вы будете дискретно уменьшать максимальную частоту вращения коленчатого вала на 200 об/мин. Двигаясь от первоначальной регулировочной позиции к позиции 6, вы будете дискретно увеличивать максимальную частоту вращения коленчатого вала на 200 об/мин.

#### Пример:

Калибровочный винт перемещен с позиции 4 на позицию 6. Максимальная частота вращения коленчатого вала двигателя увеличена на 400 об/мин.

#### Последовательность действий

Достаточно ослабить контргайку так, чтобы калибровочный винт можно было установить в желаемую позицию. Не отвинчивайте гайку до конца. Затяните контргайку указанным моментом.

### МОМЕНТ ЗАТЯЖКИ

Контргайки

(10±2) Н•м

**ВНИМАНИЕ** Не выкручивайте калибровочные винты до конца, это может привести к выпадению шайб. Всегда производите регулировку всех 3 калибровочных винтов. Устанавливайте калибровочные винты в одинаковую регулировочную позицию.

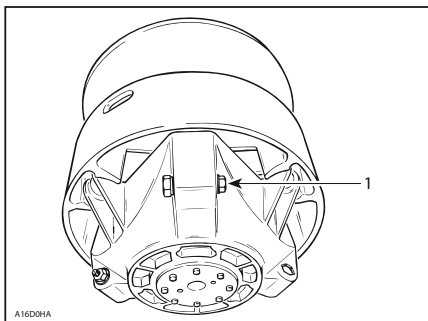

#### ТИПОВОЙ ВАРИАНТ

1. Гайка ослаблена для вращения калибровочного винта

### ⚠ ПРЕДОСТЕРЕЖЕНИЕ

Разборка и внесение изменений в конструкцию ведущего шкива категорически запрещены. Неправильная сборка или внесение изменений в конструкцию шкива, могут привести к его разрушению из-за высокой скорости вращения. Обратитесь к авторизованному дилеру Ski-Doo для обслуживания ведущего шкива. Неправильное обслуживание может негативно повлиять на эксплуатационные характеристики снегохода и сократить срок службы ремня вариатора. Всегда следуйте графику проведения технического обслуживания.

### ⚠ ПРЕДОСТЕРЕЖЕНИЕ

Эксплуатация двигателя **КАТЕГОРИЧЕСКИ** запрещена, если:

- Отсутствуют установленные надлежащим образом элементы защиты ремня вариатора.
- Открыты или сняты боковые панели и/или капот.
- Регулировка движущихся деталей при работающем двигателе **КАТЕГОРИЧЕСКИ** запрещена.

## Гусеница

### Состояние гусеницы

### ⚠ ПРЕДОСТЕРЕЖЕНИЕ

Снимите колпачок шнура безопасности с выключателя двигателя перед выполнением любых регулировок или операций технического обслуживания, кроме особо обозначенных случаев. Снегоход должен находиться на безопасной площадке в стороне от трассы.

Снимите колпачок шнура безопасности с выключателя двигателя.

Поднимите заднюю часть снегохода и поместите ее на широкую механическую опору с отражающей панелью. Убедитесь, что двигатель выключен, после чего вручную проверните гусеницу, осмотрев ее и оценив ее состояние. Обратитесь к авторизованному дилеру Ski-Doo в случае, если обнаружены износ или разрывы гусеницы, видны отдельные волокна гусеницы, отсутствие или повреждение вставок и направляющих.

***Снегоходы, оснащенные изделиями, улучшающими сцепление с поверхностью.***

В случае, если ваш снегоход оснащен шипованной гусеницей, разрешенной BRP к использованию, **ПЕРЕД КАЖДОЙ ПОЕЗДКОЙ ОСМАТРИВАЙТЕ ГУСЕНИЦУ.**

Проверяйте отсутствие таких дефектов, как:

- Отверстия в гусенице
- Разрывы гусеницы (в особенности вокруг шипов на шипованных гусеницах)
- Поврежденные или оторванные грунтозацепы (видна их внутренняя структура)
- Расслоение резины

- Сломанные стержни
- Сломанные шипы (шипованные гусеницы)
- Погнутые шипы (шипованные гусеницы)
- Отсутствующие шипы
- Шипы, оторванные от гусеницы
- Отсутствие направляющей (-их) гусеницы
- Кроме того, проверяйте момент затяжки гаек крепления шипов.

Незамедлительно заменяйте сломанные или поврежденные шипы. В случае, если вы обнаружили следы повреждения гусеницы, ее следует незамедлительно заменить. В случае сомнений, обратитесь к авторизованному дилеру Ski-Doo.

### ⚠ ПРЕДОСТЕРЕЖЕНИЕ

**Эксплуатация снегохода с поврежденными гусеницей или шипами может привести к потере управления, что в свою очередь может стать причиной тяжелых травм и летального исхода.**

Обратитесь к разделу *ИЗДЕЛИЯ, УЛУЧШАЮЩИЕ СЦЕПЛЕНИЕ С ПОВЕРХНОСТЬЮ* части *ИНФОРМАЦИЯ ПО БЕЗОПАСНОСТИ*.

### Натяжение и юстировка гусеницы

**ПРИМЕЧАНИЕ:** Регулировка натяжения и юстировка гусеницы взаимосвязаны. Не выполняйте их по отдельности.

### ⚠ ПРЕДОСТЕРЕЖЕНИЕ

**Для предотвращения травмирования лиц, находящихся рядом со снегоходом:**

- Находиться позади или рядом с вращающейся гусеницей **КАТЕГОРИЧЕСКИ** запрещено.
- Всегда используйте широкую опору с отражающей панелью в случае, если необходимо проверить гусеницу.
- При вывешивании гусеницы поддерживайте минимально возможную скорость.

Центробежная сила может выбросить посторонние предметы, поврежденные или ослабшие шипы, обрывки гусеницы, а также поврежденную гусеницу целиком, за снегоход со значительной силой.

### Проверка натяжения гусеницы

**ПРИМЕЧАНИЕ:** Перед тем, как выполнять регулировку натяжения гусеницы, снегоход должен находиться в движении в течение 15-20 минут.

1. Снимите колпачок шнура безопасности с выключателя двигателя.
2. Поднимите заднюю часть и установите ее на опору.

**⚠ ОСТОРОЖНО** Используйте правильную технику поднятия тяжестей, используйте для этого силу ног. Не пытайтесь поднять какую-либо часть снегохода в случае, если это выше ваших сил.

3. Подождите пока задняя подвеска не придет в полностью свободное положение.
4. Воспользуйтесь ИЗМЕРИТЕЛЕМ НАТЯЖЕНИЯ ГУСЕНИЦЫ (P/N 414 348 200).



5. Используя кольцо в нижней части измерителя задайте величину провисания.

### ПРОВИСАНИЕ

от 40 мм до 50 мм



#### УСТАНОВКА ВЕЛИЧИНЫ ПРОВИСАНИЯ

1. Нижнее кольцо установлено на заданную величину
6. Установите верхнее кольцо в положение 0 кгс.
7. Расположите измеритель на гусенице посередине между передним и задним натяжными катками.
8. Нажмите на измеритель, чтобы его нижнее кольцо выровнялось с нижней кромкой накладки полоза.

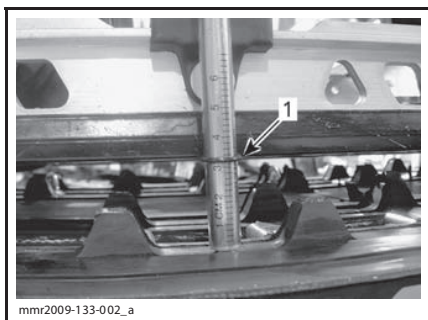

mnr2009-133-002\_a

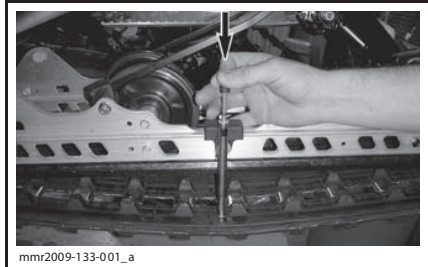

mnr2009-133-001\_a

1. Нижнее кольцо вровень с нижней кромкой накладки полоза

9. Считайте показания, зафиксированные верхним кольцом измерителя.



mnr2009-133-003\_a

**ПОКАЗАНИЯ**

1. Верхнее кольцо измерителя

10. Полученное значение нагрузки должно соответствовать приведенному в таблице.

<b>ХАРАКТЕРИСТИКИ ПРОВИСАНИЯ ГУСЕНИЦЫ</b>	
ВЕЛИЧИНА ПРОВИСАНИЯ ГУСЕНИЦЫ	от 40 мм до 50 мм
ПОЛУЧЕННОЕ ЗНАЧЕНИЕ НАГРУЗКИ	7,3 кгс

11. В случае, если полученная величина нагрузки отличается от приведенной в таблице, необходимо отрегулировать натяжение гусеницы. Обратитесь к главе РЕГУЛИРОВКА НАТЯЖЕНИЯ ГУСЕНИЦЫ.

**ВНИМАНИЕ** Избыточное натяжение приведет к потере мощности и чрезмерному давлению на компоненты подвески.

**Регулировка натяжения гусеницы**

1. Снимите колпачок шнура безопасности с выключателя двигателя.
2. Снимите колпаки задних катков (если установлены).

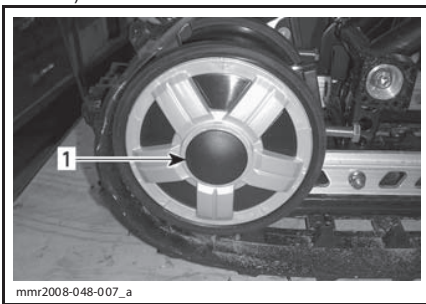

mnr2008-048-007\_a

1. Колпак правого заднего натяжного катка

3. Ослабьте болты крепления катка.

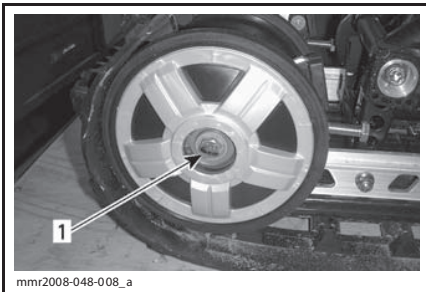

mnr2008-048-008\_a

1. Болт крепления правого заднего натяжного катка

4. Подтяните или ослабьте оба регулировочных винта для увеличения или уменьшения натяжения гусеницы.

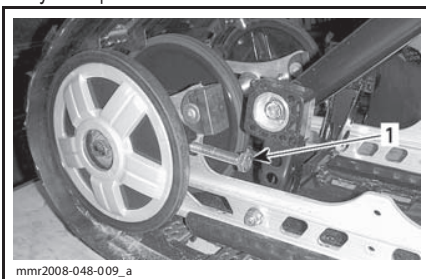

mnr2008-048-009\_a

1. Первый регулировочный винт

5. В случае, если корректную регулировку произвести невозможно, обратитесь к авторизованному дилеру Ski-Doo.

6. Затяните болты крепления указанным моментом.

### МОМЕНТ ЗАТЯЖКИ

(48±6) Н•м

7. Проверьте юстировку гусеницы согласно процедуре, изложенной ниже.

### Юстировка гусеницы

#### ⚠ ПРЕДОСТЕРЕЖЕНИЕ

Перед тем, как проверять юстировку гусеницы, убедитесь, что на ней отсутствуют предметы, которые могут быть выброшены центробежной силой при вращении гусеницы. Не касайтесь гусеницы руками, инструментами, ногами или деталями одежды. Всегда устанавливайте заднюю часть снегохода на широкую стойку с отражающей панелью. Убедитесь, что вблизи снегохода и особенно задней части гусеницы отсутствуют люди. Не проворачивайте гусеницу на высокой скорости. Центробежная сила может выбросить посторонние предметы, поврежденные или ослабшие шипы, обрывки гусеницы, а также поврежденную гусеницу целиком, за снегоход со значительной силой.

Запустите двигатель и задействуйте рычаг управления дроссельной заслонкой так, чтобы гусеница едва двигалась. Эта операция должна занять не более 5 секунд.

Проверьте юстировку гусеницы; расстояние между кромками направляющих и накладок полозьев и гусеницей должно быть равным с обеих сторон.

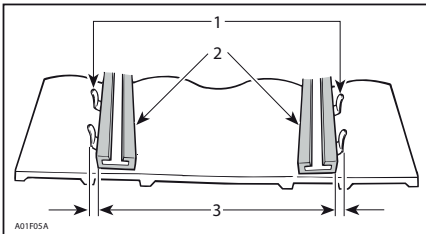

1. Направляющие
2. Накладки полозьев
3. Равное расстояние

В случае, если юстировка гусеницы нарушена, выполните следующее:

#### ⚠ ПРЕДОСТЕРЕЖЕНИЕ

Снимите колпачок шнура безопасности с выключателя двигателя перед выполнением любых регулировок или операций технического обслуживания, кроме особо обозначенных случаев. Снегоход должен находиться на безопасной площадке в стороне от трассы.

1. Снимите колпачок шнура безопасности с выключателя двигателя.
2. Ослабьте болты крепления заднего натяжного катка.
3. Подтяните регулировочный винт с той стороны, где расстояние между накладкой полоза и направляющей наибольшее.

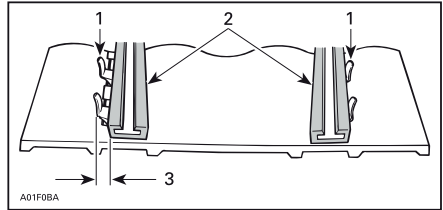

1. Направляющие
2. Накладки полозьев
3. Подтянуть винт с этой стороны
4. Затяните стопорные гайки.
5. Затяните болты крепления натяжного катка указанным моментом.

### МОМЕНТ ЗАТЯЖКИ

Болты крепления натяжного катка

(48±6) Н•м.

#### ⚠ ПРЕДОСТЕРЕЖЕНИЕ

Убедитесь, что все крепления надлежащим образом затянуты, чтобы предотвратить люфт натяжного катка или блокировку гусеницы.

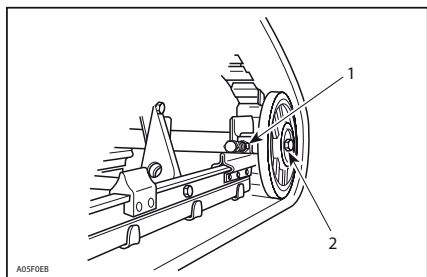

**ТИПОВОЙ ВАРИАНТ**

- 1. Стопорная гайка
- 2. Болты крепления

6. Запустите двигатель и медленно проверните гусеницу, чтобы повторно проверить ее юстировку.

7. Снимите снегоход со стойки.

8. Установите колпачки задних катков, если применимо.

**Подвеска**

**Состояние задней подвески**

Осмотрите все компоненты подвески, включая накладку полозьев, пружины, катки и т.д.

**ПРИМЕЧАНИЕ:** В условиях нормальной эксплуатации снег будет выполнять роль смазки и одновременно охладителя для накладок полозьев. Продолжительное движение по льду или снегу, посыпанному песком, приведет к чрезмерному нагреву накладок и их преждевременному износу.

**Состояние ленточного ограничителя**

Осмотрите ленточный ограничитель на отсутствие следов износа и повреждений. Проверьте надежность затяжки болта и гайки. В случае, если ленточный ограничитель провисает, проверьте отсутствие деформации посадочных отверстий. При необходимости замените. Затяните гайку указанным моментом.

МОМЕНТ ЗАТЯЖКИ	
Гайка ленточного ограничителя	(9±1) Н•м

**Смазка задней подвески**

Добавьте смазку в пресс-масленки задней подвески. Обратитесь к **ГРАФИКУ ПРОВЕДЕНИЯ ТЕХНИЧЕСКОГО ОБСЛУЖИВАНИЯ** для информации о периодичности обслуживания.

СМАЗКА ДЛЯ ПОДВЕСКИ	
Страны Скандинавии	SYNTHETIC GREASE SUSPENSION (EUR) (P/N 779226)
Прочие страны	SYNTHETIC GREASE SUSPENSION (P/N 779163)

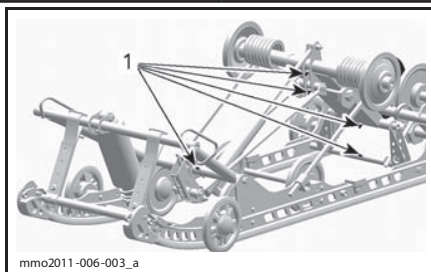

1. Пресс-масленки

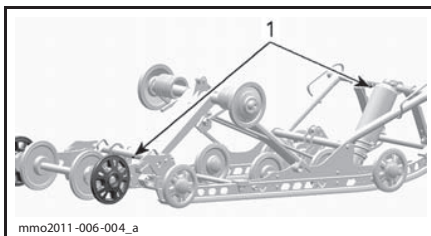

1. Пресс-масленки

**Состояние рулевого управления и передней подвески**

Проверьте надежность креплений элементов рулевого управления и передней подвески (рулевые сошки, рулевые тяги и соединения, поперечные рулевые тяги, шаровые шарниры, болты крепления и стойки лыж и т.д.). При необходимости обратитесь к авторизованному дилеру Ski-Doo.

**Лыжи**

**Состояние и износ лыж и коньков**

Проверьте состояние лыж и твердосплавных полозьев. В случае износа обратитесь к авторизованному дилеру Ski-Doo.

**⚠ ПРЕДОСТЕРЕЖЕНИЕ**

Чрезмерный износ лыж и/или полозьев негативно повлияет на управляемость снегохода.

**Предохранители**

**Осмотр предохранителей**

Для защиты электрооборудования снегохода используются предохранители.

Проверьте состояние предохранителей и при необходимости замените.

Потяните предохранитель, чтобы вытащить его из блока. Проверьте не расплавлена ли плавкая вставка предохранителя.

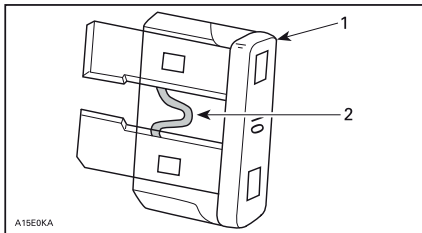

A15E6KA

1. Предохранитель
2. Плавкая вставка, которую нужно проверить

**⚠ ПРЕДОСТЕРЕЖЕНИЕ**

Не используйте предохранители более высокого номинала.

**⚠ ПРЕДОСТЕРЕЖЕНИЕ**

В случае, если предохранитель перегорел, перед повторным запуском двигателя причина неисправности должна быть обнаружена и устранена. С этой целью обратитесь к авторизованному дилеру Ski-Doo.

**Расположение предохранителей**

Блок предохранителей располагается под обивкой водительского сиденья в его нижней левой передней части.

Обратитесь к наклейкам в блоке предохранителей или разделу **ТЕХНИЧЕСКИЕ ХАРАКТЕРИСТИКИ** для информации о назначении предохранителей.

Для доступа к блоку предохранителей, осторожно снимите обивку сиденья с выступа, потянув вниз и одновременно в сторону пластиковый язычок.

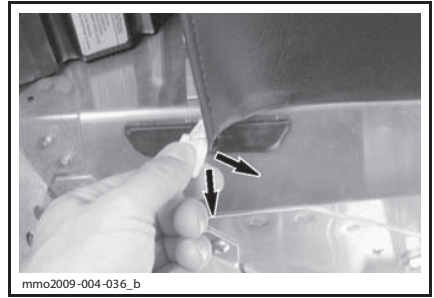

mmo2009-004-036\_b

ТИПОВОЙ ВАРИАНТ - ПОТЯНИТЕ ЯЗЫЧОК



mmo2009-004-037\_a

1. Блок предохранителей

Установите на место обивку, зацепив язычок за выступ.

**Осветительные приборы**

Проверьте функционирование освещения после замены лампы.

**Замена ламп фар головного освещения**

**ВНИМАНИЕ** Ни в коем случае не прикасайтесь к стеклянной части галогенной лампы голыми пальцами, это сокращает срок ее службы. В противном случае протрите стеклянную часть лампы изопропиловым спиртом не оставляющим следов на лампе.

1. Воспользовавшись маленькой отверткой, расфиксируйте защелки панели приборов.

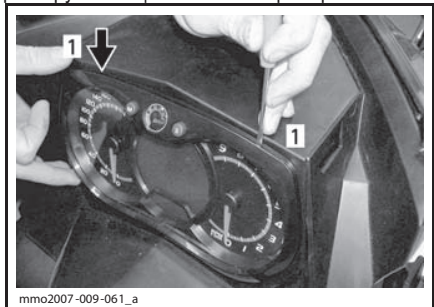

mmo2007-009-061\_a

1. Защелка

2. Осторожно вытащите и отложите в сторону панель приборов.

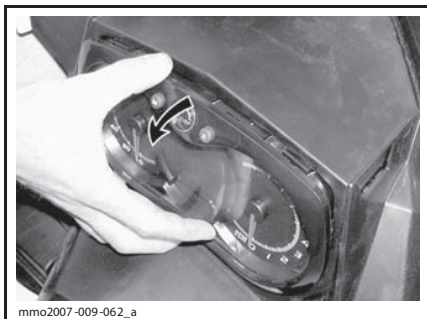

mmo2007-009-062\_a

3. Отсоедините разъем перегоревшей лампы. Снимите резиновый кожух.

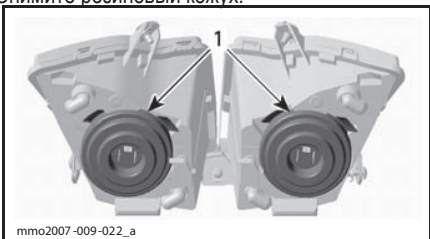

mmo2007-009-022\_a

1. Резиновые кожухи

4. Нажмите и одновременно с этим потяните фиксатор с обеих сторон, чтобы освободить лампу.

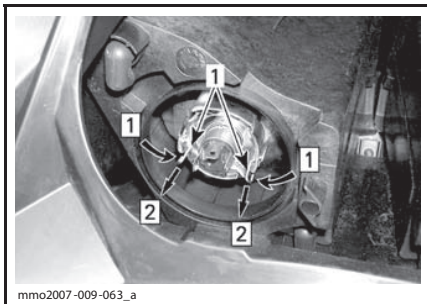

mmo2007-009-063\_a

Шаг 1: Нажать с обеих сторон

Шаг 2: Потянуть, чтобы освободить лампу

1. Фиксатор

5. Вытащите и замените лампу. Правильно установите детали в обратном порядке.

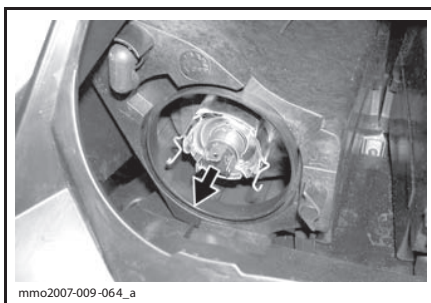

mmo2007-009-064\_a

ВЫТАЩИТЕ И ЗАМЕНИТЕ ЛАМПУ

### Регулировка направления светового пучка фар головного освещения

Снимите панель приборов как описано в главе ЗАМЕНА ЛАМП ФАР ГОЛОВНОГО ОСВЕЩЕНИЯ. Вращением ручки настройте направление светового пучка фар.

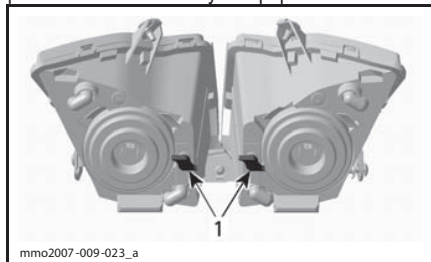

mmo2007-009-023\_a

ТИПОВОЙ ВАРИАНТ

1. Ручки

### Замена лампы в заднем фонаре

1. Удерживая задний фонарь с обеих сторон, извлеките его из посадочного места.

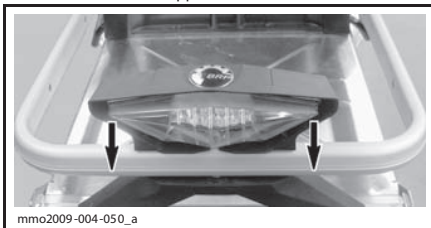

mmo2009-004-050\_a

**ВНИМАНИЕ** В случае, если извлекать задний фонарь, раскачивая его из стороны в сторону, можно сломать пластиковые шпильки заднего фонаря. Избегайте подобного при извлечении заднего фонаря.

2. Вытащите разъем лампы из корпуса заднего фонаря.

2.1 Поверните разъем против часовой стрелки.

- 2.2 Достаньте разъем лампы.
3. Замените лампу.
4. Зафиксируйте разъем лампы в корпусе заднего фонаря.
5. Установите на место корпус заднего фонаря.

# УХОД ЗА СНЕГОХОДОМ

## Уход за снегоходом после поездки

Удалите скопления снега и льда с компонентов задней подвески, гусеницы, компонентов передней подвески, рулевого управления и лыж.

### **⚠ ПРЕДОСТЕРЕЖЕНИЕ**

**Убедитесь, что колпачок шнура безопасности снят с выключателя двигателя перед тем, как встать перед снегоходом, гусеницей или компонентами задней подвески.**

В случае, если вы оставляете снегоход на улице на ночь, а также в течение длительных перерывов в эксплуатации, всегда накрывайте снегоход чехлом. Это поможет защитить его от мороза, снега и сохранить его внешний вид.

## Чистка и защитная обработка снегохода

Удаляйте любые загрязнения и проявления коррозии.

Для очистки снегохода используйте только фланелевую ткань или подобную мягкую ткань.

**ВНИМАНИЕ** Для того, чтобы избежать появления царапин на поверхности ветрового стекла и капота следует пользоваться фланелевой тканью или соответствующим эквивалентом.

Для удаления смазки, масла и сажи используйте чистящее средство повышенной силы BRP HEAVY DUTY CLEANER (P/N 293 110 001).

**ВНИМАНИЕ** Не используйте данное чистящее средство для чистки наклеек или виниловых деталей.

Для удаления налипшей грязи с пластиковых и виниловых элементов используйте чистящее средство CLEANER AND DEGREASER PRO C1 (P/N 779262).

**ВНИМАНИЕ** Чистка пластиковых частей сильными моющими средствами, обезжиривающими веществами, растворителями, ацетоном, а также средствами на основе хлора категорически запрещена.

Для лучшей защиты окрашенных элементов снегохода нанесите на них восковую полировальную пасту

**ПРИМЕЧАНИЕ:** Пасту следует наносить только на глянцевоое покрытие.

## ХРАНЕНИЕ

В случае, если не предполагается эксплуатация снегохода в течение 3-х и более месяцев, а также в летний период, следует подготовить его к хранению.

ХРАНЕНИЕ
Очистите снегоход
Защитите систему подачи топлива, добавив стабилизатор в топливо, следуя рекомендациям производителя. После добавления стабилизатора топлива запустите двигатель и дайте ему поработать.
Модели E-TEC: смажьте двигатель. Обратитесь к главе <b>ПРОЦЕДУРА СМАЗКИ ДВИГАТЕЛЯ (E-TEC)</b> данного раздела.
Смажьте шарнир рычага тормоза
Осмотрите и смажьте заднюю подвеску
Ежемесячно заряжайте АКБ для поддержания ее полного заряда в течение периода хранения
Заткните глушитель ветошью
Поднимите заднюю часть, оторвав гусеницу от поверхности. Не ослабляйте натяжения гусеницы

**ОСТОРОЖНО** Используйте подъемное устройство или по возможности обратитесь за помощью, чтобы распределить нагрузку. Используйте правильную технику поднятия тяжелой, используя силу ног, в случае, если подъемное устройство недоступно. Не пытайтесь поднять какую-либо часть снегохода в случае, если это выше ваших сил.

**ВНИМАНИЕ** Снегоход следует хранить в прохладном сухом месте, накрытым светонепроницаемым, но пропускающим воздух тарпаулином. Это предотвратит повреждение полировки и пластиковых элементов снегохода солнечным светом или грязью.

### Режим консервации двигателя (E-TEC)

Как и любой другой двигатель, двигатель E-TEC должен быть надлежащим образом смазан перед хранением для защиты его внутренних компонентов. Система E-TEC располагает ак-

тивируемой водителем встроенной функцией смазки двигателя перед консервацией.

Для активации функции выполните следующее:

1. Поместите снегоход в хорошо вентилируемом месте.
2. Запустите двигатель и дайте ему поработать на оборотах холостого хода пока он не нагреется до рабочей температуры (следите за показаниями указателя температуры охлаждающей жидкости или убедитесь, что задний теплообменник стал теплым).
3. Нажмите кнопку SET (S) для отображения показаний одометра.

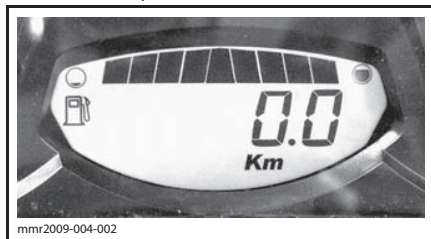

**ПРИМЕЧАНИЕ:** Функция смазки может быть запущена только из этого режима.

4. Быстро нажимайте на переключатель света фар, после чего **одновременно с этим** нажмите и удерживайте **кнопку SET**, пока на экране не отобразится сообщение **PUSH S (НАЖМИТЕ КНОПКУ S)**.

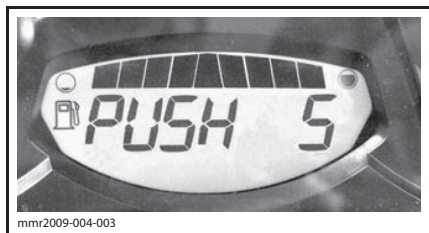

5. После появления этого сообщения отпустите кнопку.
6. После чего нажмите и удерживайте нажатой в течение 2-3 секунд кнопку SET (S).

**ПРИМЕЧАНИЕ:** На дисплее отобразится сообщение OIL (СМАЗКА ДВИГАТЕЛЯ), обозначающее, что встроенная функция смазки двигателя активирована для последующей консервации.

7. После появления этого сообщения отпустите кнопку и дождитесь окончания процедуры смазки.

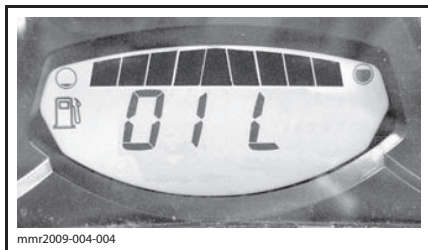

Во время выполнения процедуры смазки двигателя не прикасайтесь к кнопкам и органам управления снегохода.

Процедура смазки двигателя занимает примерно 1 минуты. Во время данной процедуры частота вращения коленчатого вала двигателя слегка увеличится примерно до 1600 об/мин и масляный насос заполнит маслом картер двигателя.

После окончания процедуры смазки блок управления двигателем выключит двигатель.

Снимите колпачок шнура безопасности с выключателя двигателя.

**ВНИМАНИЕ** В течение периода хранения не запускайте двигатель.

***ТЕХНИЧЕСКАЯ  
ИНФОРМАЦИЯ***

# ИДЕНТИФИКАЦИОННЫЕ НОМЕРА СНЕГОХОДА

## Наклейка с описанием снегохода

Наклейка с описанием снегохода расположена на правой стороне туннеля.

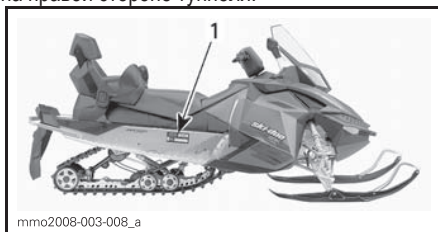

### ТИПОВОЙ ВАРИАНТ

1. Наклейка с описанием снегохода

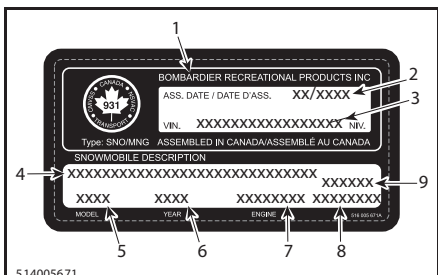

### НАКЛЕЙКА С ОПИСАНИЕМ СНЕГОХОДА

1. Наименование производителя
2. Дата производства
3. Идентификационный номер транспортного средства (VIN)
4. Наименование модели и комплектации
5. Номер модели
6. Модельный год
7. Тип двигателя
8. Масса снегохода (Европейские модели)
9. Мощность двигателя (Европейские модели)

## Идентификационные номера снегохода

Для облегчения идентификации на раму и двигатель снегохода нанесены серийные номера. Эти номера вам понадобятся при наступлении гарантийного случая или в случае хищения снегохода. Эти номера также понадобятся авторизованному дилеру Ski-Doo для надлежащего оформления гарантийной заявки. Компания BRP откажется от своих гарантийных обязательств в случае, если идентификационный номер транспортного средства (VIN) удален, поврежден или изменен каким-либо образом. Компания BRP настоятельно рекомендует вам записать все идентификационные номера и предоставить их вашей страховой компании.

### Идентификационный номер транспортного средства (VIN)

Данный идентификационный номер размещен на наклейке с описанием снегохода. Обратитесь к

предыдущей главе. Также он нанесен на туннель рядом с наклейкой с описанием снегохода.

Номер модели и модельный год включены в идентификационный номер транспортного средства.

Обратитесь к иллюстрации.

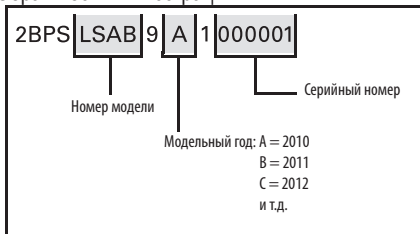

### Идентификационный номер двигателя

Обратитесь к иллюстрациям для того, чтобы найти идентификационный номер на своей модели двигателя.

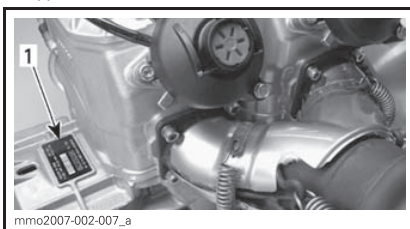

### ТИПОВОЙ ВАРИАНТ - ДВИГАТЕЛЬ 600 HO E-TEC

1. Расположение серийного номера двигателя

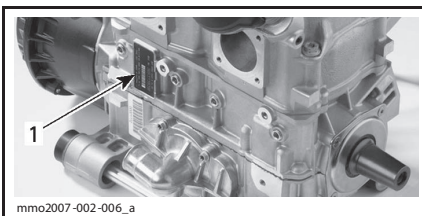

### ДВИГАТЕЛЬ 800R E-TEC

1. Расположение идентификационного номера двигателя

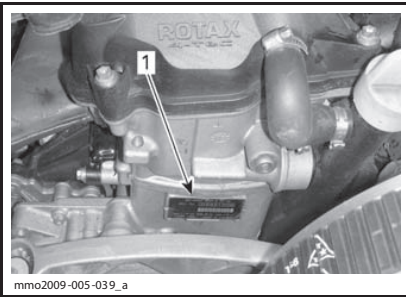

**ДВИГАТЕЛЬ 1200 4-ТЕС**

1. Расположение серийного номера двигателя

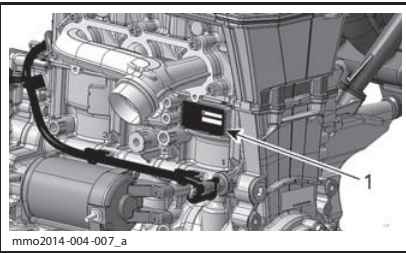

**ДВИГАТЕЛЬ 900 АСЕ**

1. Расположение идентификационного номера двигателя

## ЗНАЧЕНИЯ ШУМОВОГО ИЗЛУЧЕНИЯ И ПОКАЗАТЕЛЕЙ ВИБРАЦИИ

МОДЕЛЬ		600 НО Е-ТЕС	800R Е-ТЕС	1200 4-ТЕС	900 АСЕ
<b>ШУМОВОЕ ИЗЛУЧЕНИЕ И ВИБРАЦИЯ <sup>1</sup></b>					
Шум	Уровень звуковой мощности ( $L_{WA}$ )	96,7 дБ при 4050 об/мин (Погрешность ( $K_{WA}$ ) 3 дБ)	99,3 дБ при 3950 об/мин (Погрешность ( $K_{WA}$ ) 3 дБ)	98,1 дБ при 3900 об/мин (Погрешность ( $K_{WA}$ ) 3 дБ)	92,7 дБ при 3625 об/мин (Погрешность ( $K_{WA}$ ) 3 дБ)
	Звуковое давление ( $L_{pA}$ )	86 дБ при 4050 об/мин (Погрешность ( $K_{pA}$ ) 3 дБ)	89 дБ при 3950 об/мин (Погрешность ( $K_{pA}$ ) 3 дБ)	87 дБ при 3900 об/мин (Погрешность ( $K_{pA}$ ) 3 дБ)	80 дБ при 3625 об/мин (Погрешность ( $K_{pA}$ ) 3 дБ)
Вибрация	Система кисть–рука	< 2,5 м/с <sup>2</sup> при 4050 об/мин	< 2,5 м/с <sup>2</sup> при 3950 об/мин	< 2,5 м/с <sup>2</sup> при 3900 об/мин	< 2,5 м/с <sup>2</sup> при 3625 об/мин
	Корпус целиком по сиденью	< 0,5 м/с <sup>2</sup> при 4050 об/мин	< 0,5 м/с <sup>2</sup> при 3950 об/мин	< 0,5 м/с <sup>2</sup> при 3900 об/мин	< 0,5 м/с <sup>2</sup> при 3625 об/мин
1: Шумовое излучение и вибрация измеряются в соответствии с требованиями Стандарта ISMA 1:2014 на поверхности с покрытием, на нейтральной передаче.					

# **ДВИГАТЕЛИ, СЕРТИФИЦИРОВАННЫЕ АГЕНТСТВОМ ПО ЗАЩИТЕ ОКРУЖАЮЩЕЙ СРЕДЫ**

## **Информация о выбросах двигателя**

### **Ответственность производителя**

Производители двигателей для снегоходов начиная с **2007 модельного года** обязаны ограничивать уровень вредных выбросов отработанных газов для каждого семейства двигателей и сертифицировать эти двигатели в Агентстве по защите окружающей среды США (EPA). Во время производства на каждый снегоход должна быть нанесена табличка с технической характеристикой двигателя и информацией о уровне вредных выбросов.

### **Ответственность дилера**

При проведении технического обслуживания снегоходов Ski-Doo, имеющих информационную табличку о уровне вредных выбросов, все регулировки должны соответствовать спецификации завода-изготовителя.

Любая замена детали или ремонт должны производиться таким образом, чтобы уровень вредных выбросов оставался в допустимых пределах, указанных в сертификате.

Дилеры не могут вносить изменения в конструкцию двигателя, которые влияют на мощность или приводят к превышению уровня вредных веществ отработанных газов.

Исключения подразумевают установленные производителем изменения, например, регулировки, связанные с высотными условиями эксплуатации.

### **Ответственность владельца**

Для поддержания установленного уровня вредных выбросов владелец/водитель должны соблюдать график проведения технического обслуживания двигателя.

Владелец/водитель не должны вносить и позволять кому-либо вносить такие изменения в конструкцию двигателя, которые влияют на мощность или приводят к превышению уровня вредных выбросов.

### **Нормы выбросов вредных веществ EPA**

Все снегоходы Ski-Doo, произведенные BRP, сертифицированы EPA как соответствующие требованиям положения о контроле вредных выбросов новых двигателей снегоходов.

Эта сертификация действительна при определенных регулировках, установленных на заво-

де в качестве стандартных. По этой причине описанные заводом процедуры обслуживания должны строго соблюдаться и регулировки должны быть, по-возможности, возвращены к первоначальному состоянию.

Информация, приведенная выше, носит общий характер и не является полным перечнем правил и норм, которые входят в требования EPA к вредным выбросам двигателей снегоходов. За более подробной информацией обращайтесь:

### **По почте:**

U.S. Environmental Protection Agency  
Certification Division  
Gasoline Engine Compliance Center  
2000 Traverwood Drive  
Ann Arbor MI 48105  
USA

### **На интернет-сайт:**

**[www.epa.gov/otaq/](http://www.epa.gov/otaq/)**

# **РАДИОЧАСТОТНАЯ ЦИФРОВАЯ КОДИРОВАННАЯ ПРОТИВОУГОННАЯ СИСТЕМА (РЧ-КЛЮЧ D.E.S.S.)**

Данное устройство соответствует Разделу 15 Тома 47 Свода федеральных нормативных актов США и лицензионным исключениям из Технических требований к радиоаппаратуре Министерства промышленности Канады.

Эксплуатация устройства предусматривает наличие следующих условий: (1) данное устройство не может являться источником помех, но (2) может быть подвержено любым помехам, в том числе тем, что могут привести к нежелательной работе устройства.

Внесение изменений и модификация устройства, в случае, если это явно не одобрено стороной, ответственной за обеспечение соответствия нормативным требованиям, может привести к потере права дальнейшей эксплуатации устройства.

Регистрационный номер Министерства промышленности Канады: 12006A-M01456

Идентификационный номер Федеральной комиссии по связи США: 2ACERM01456

Мы, как сторона ответственная за обеспечение соответствия устройства нормативным требованиям, заявляем, что обеспечение соответствия положениям директивы Совета Европы 2014/53/EU является нашей исключительной обязанностью. Директива предусматривает обеспечение соответствия как основным, так и любым релевантным требованиям. Изделие соответствует требованиям следующих директив, гармонизированных стандартов и нормативов:

Директива по радиоборудованию (RED) 2014/53/EU,

Гармонизированные стандарты EN 300 330-2, EN 60950-1

# ТЕХНИЧЕСКИЕ ХАРАКТЕРИСТИКИ

СИСТЕМА	МОДЕЛИ
<b>ДВИГАТЕЛЬ</b>	<b>600 HO E-TEC</b>
Тип	Rotax® 593, жидкостное охлаждение с лепестковым клапаном, регулируемая система изменения сечения выпуска двигателя Rotax (3D-RAVE)
Количество цилиндров	2
Рабочий объем двигателя, см <sup>3</sup>	594,4
Диаметр цилиндра, мм	72
Ход поршня, мм	73
Частота вращения коленчатого вала двигателя, при которой достигается максимальная мощность, об/мин	8100
Система впрыска топлива	Непосредственный впрыск E-TEC
Система выпуска отработавших газов	Одна выхлопная труба с глушителем
Моторное масло	Страны Скандинавии: 2T E-TEC SYNTHETIC OIL (EUR) (P/N 779281) или 2T CARBURATED PREMIUM MINERAL OIL (EUR) (P/N 779276) Прочие страны: 2T E-TEC SYNTHETIC OIL (P/N 779126) или 2T CARBURATED PREMIUM MINERAL OIL (P/N 779119), или эквивалентное решение. Обратитесь к разделу <i>РЕКОМЕНДОВАННОЕ МАСЛО</i>
Емкость масляного бака, л	2,8
Охлаждающая жидкость	Водный раствор этиленгликоля (50% антифриза, 50% дистиллированной воды). В странах Скандинавии используйте EXTENDED LIFE PRE-MIXED COOLANT (EUR) (P/N 779223). На территории прочих стран используйте EXTENDED LIFE PRE-MIXED COOLANT (P/N 779150) или рекомендованный эквивалент, разработанный специально для алюминиевых двигателей
Рекомендуемое топливо	Высококачественный неэтилированный бензин. Обратитесь к разделу <i>ТРЕБОВАНИЯ К ТОПЛИВУ</i> .
Минимальное октановое число	92 RON
Объем топливного бака, л	45
<b>ДВИГАТЕЛЬ</b>	<b>800R E-TEC</b>
Тип	Rotax® 797, жидкостное охлаждение с лепестковым клапаном, регулируемая система изменения сечения выпуска двигателя Rotax (3D-RAVE)
Количество цилиндров	2
Рабочий объем двигателя, см <sup>3</sup>	799,5
Диаметр цилиндра, мм	82
Ход поршня, мм	75,7
Частота вращения коленчатого вала двигателя, при которой достигается максимальная мощность, об/мин	7900
Система впрыска топлива	Непосредственный впрыск E-TEC
Система выпуска отработавших газов	Одна выхлопная труба с глушителем

СИСТЕМА	МОДЕЛИ
<b>ДВИГАТЕЛЬ (продолжение)</b>	<b>800R E-TEC</b>
Моторное масло	Страны Скандинавии: 2T E-TEC SYNTHETIC OIL (EUR) (P/N 779281) или 2T CARBURATED PREMIUM MINERAL OIL (EUR) (P/N 779276) Прочие страны: 2T E-TEC SYNTHETIC OIL (P/N 779126) или 2T CARBURATED PREMIUM MINERAL OIL (P/N 779119), или эквивалентное решение. Обратитесь к разделу <i>РЕКОМЕНДОВАННОЕ МАСЛО</i>
Емкость масляного бака, л	2,8
Охлаждающая жидкость	Водный раствор этиленгликоля (50% антифриза, 50% дистиллированной воды). В странах Скандинавии используйте EXTENDED LIFE PRE-MIXED COOLANT (EUR) (P/N 779223). На территории прочих стран используйте EXTENDED LIFE PRE-MIXED COOLANT (P/N 779150) или рекомендованный эквивалент, разработанный специально для алюминиевых двигателей
Рекомендуемое топливо	Высококачественный неэтилированный бензин. Обратитесь к подразделу <i>ТРЕБОВАНИЯ К ТОПЛИВУ</i>
Минимальное октановое число	95 RON (Топливо может содержать до 10% этанола)
Объем топливного бака, л	45
<b>ДВИГАТЕЛЬ</b>	<b>1200 4-TEC</b>
Тип	Rotax 1203, жидкостное охлаждение, 4-тактный, два распределительных вала верхнего расположения с уравновешивающим валом, сухой картер
Количество цилиндров	3
Рабочий объем двигателя, см <sup>3</sup>	1170,7
Диаметр цилиндра, мм	91
Ход поршня, мм	60
Частота вращения коленчатого вала двигателя, при которой достигается максимальная мощность, об/мин	7800
Система впрыска топлива	Электронный распределенный впрыск (EFI), обогреваемый корпус дроссельной заслонки 52 мм
Система выпуска отработавших газов	Выпускная труба с глушителем
Моторное масло	Страны Скандинавии: 4T 0W40 SYNTHETIC OIL (EUR) (P/N 779286) Прочие страны: 4T 0W40 SYNTHETIC OIL (P/N 779139) или эквивалентное решение Обратитесь к разделу <i>РЕКОМЕНДОВАННОЕ МАСЛО</i>
Емкость масляного бака, л	Масло заменяется вместе с фильтром: 3,5
Охлаждающая жидкость	Водный раствор этиленгликоля (50% антифриза, 50% дистиллированной воды). В странах Скандинавии используйте EXTENDED LIFE PRE-MIXED COOLANT (EUR) (P/N 779223). На территории прочих стран используйте EXTENDED LIFE PRE-MIXED COOLANT (P/N 779150) или рекомендованный эквивалент, разработанный специально для алюминиевых двигателей
Рекомендуемое топливо	Обычный неэтилированный бензин. Обратитесь к подразделу <i>ТРЕБОВАНИЯ К ТОПЛИВУ</i>

СИСТЕМА	МОДЕЛИ
<b>ДВИГАТЕЛЬ (продолжение)</b>	<b>1200 4-TEC</b>
Минимальное октановое число	92 RON (Бензин, НЕ содержащий этанол)
	95 RON (Бензин, содержащий МАКСИМАЛЬНО до 10% этанола)
Объем топливного бака, л	45
<b>ДВИГАТЕЛЬ</b>	<b>900 ACE</b>
Тип	Rotax 903, жидкостное охлаждение, 4-тактный, два распределительных вала верхнего расположения, сухой картер
Количество цилиндров	3
Объем двигателя, см <sup>3</sup>	899
Диаметр цилиндра, мм	74
Ход поршня, мм	69,7
Частота вращения коленчатого вала двигателя, при которой достигается максимальная мощность, об/мин	7250
Система выпуска отработавших газов	Единая выхлопная труба переднего размещения, глушитель
Моторное масло	Страны Скандинавии: 4T 0W40 SYNTHETIC OIL (EUR) (P/N 779286) Прочие страны: 4T 0W40 SYNTHETIC OIL (P/N 779139) или эквивалентное решение. Обратитесь к разделу РЕКОМЕНДОВАННОЕ МАСЛО
Емкость масляного бака, л	Замена масла, 3,3
Охлаждающая жидкость	Водный раствор этиленгликоля (50% антифриза, 50% дистиллированной воды). В странах Скандинавии используйте EXTENDED LIFE PRE-MIXED COOLANT (EUR) (P/N 779223). На территории прочих стран используйте EXTENDED LIFE PRE-MIXED COOLANT (P/N 779150) или рекомендованный эквивалент, разработанный специально для алюминиевых двигателей
Система впрыска топлива	Электронный распределенный впрыск (EFI), корпус дроссельной заслонки 46 мм
Рекомендуемое топливо	Обычный неэтилированный бензин. Обратитесь к подразделу ТРЕБОВАНИЯ К ТОПЛИВУ
Минимальное октановое число	95 RON (Бензин, НЕ содержащий этанол)
	95 RON (Бензин, содержащий МАКСИМАЛЬНО до 10% этанола)
Объем топливного бака, л	45

СИСТЕМА		МОДЕЛИ	
СИЛОВАЯ ПЕРЕДАЧА		Все модели	
Ведущий шкив вариатора	Тип	600 HO E-TEC	TRA III™
		800R E-TEC	TRA VII™
		1200 4-TEC 900 ACE	eDrive II (модели, реализуемые на территории Северной Америки) eDrive II (модели, реализуемые вне территории Северной Америки)
	Включе- ние	600 HO E-TEC	(3000 ± 100) об/мин
		800R E-TEC	(3800 ± 100) об/мин
		1200 4-TEC 900 ACE	(2200 ± 100) (модели, реализуемые на территории Северной Америки) (2100 ± 100) (модели, реализуемые вне территории Северной Америки)
Тип ведомого шкива		QRS	
Количество зубьев ведущей звездочки	Все модели, кроме 800R E-TEC		8
	800R E-TEC		7
Масло коробки передач		Страны Скандинавии: SYNCHROMESH TRANSMISSION SYNTHETIC OIL (EUR) (P/N 779211) Прочие страны: SYNCHROMESH TRANSMISSION SYNTHETIC OIL (P/N 779170) В случае, если рекомендованное трансмиссионное масло XPS недоступно, используйте масло 75W140, соответствующее требованиям API GL-5.	
Заправочный объем, мл		600	
Номинальная ширина гусеницы, мм	Все модели, кроме Expedition SWT		500
	Expedition SWT		600
Номинальная длина гусеницы, см	Все модели, кроме Expedition SWT		391
	Expedition SWT		396,8
Высота грунтозацепа гусеницы, мм	Expedition LE Expedition SE Expedition SWT		31,8
	Expedition LE 900 ACE		38,1
	Expedition Xtreme		44,4
Натяжение гусеницы	Провисание		от 40 мм до 50 мм
	Усилие <sup>(1)</sup>		7,3 кгс
Юстировка гусеницы		Одинаковое расстояние между краями направляющих гусеницы и накладками полозьев	
ТОРМОЗНАЯ СИСТЕМА		Все модели	
Тип		Гидравлическая с тормозами типа REV-XP	
Тормозная жидкость		DOT 4	

СИСТЕМА		МОДЕЛИ
<b>ПОДВЕСКА</b>		<b>Все модели</b>
Передняя подвеска		RAS-2
Передние амортизаторы	Expedition LE Expedition SE Expedition SWT	С регулируемым положением (Motion Control)
	Expedition Xtreme	С газовым подпором высокого давления (HPG Plus R)
Максимальный ход передней подвески, мм		210
Задняя подвеска		SC-5U
Амортизатор переднего рычага	Expedition LE Expedition SE Expedition SWT	С регулируемым положением (Motion Control)
	Expedition Xtreme	С газовым подпором высокого давления (HPG Plus)
Амортизатор заднего рычага	Expedition LE Expedition SWT	С газовым подпором высокого давления (HPG)
	Expedition SE	С пневматической камерой (Подвеска ACS)
	Expedition Xtreme	С упрощенной регулировкой (KYB PRO 36)
Максимальный ход задней подвески, мм	Expedition LE Expedition SE Expedition SWT Expedition Xtreme	239
<b>ЭЛЕКТРООБОРУДОВАНИЕ</b>		<b>600 HO E-TEC</b>
Выходная мощность магнето		12 В/1200 Вт
Лампы дальнего/ближнего света		2 x 60/55 Вт (H-4)
Лампа заднего фонаря		P 21/5 Вт
Свеча зажигания	Тип	NGK PZFR6F <sup>(2)</sup> или эквивалент
	Межэлектродный зазор, мм	0,75 ± 0,05 (не регулируется)
Предохранители / Реле / Конденсатор	F1: АКБ	30 А
	F2: Система запуска двигателя	5 А
	F3: Электрообогрев сиденья	20 А
	F4: Вентилятор	15 А
	F5: Подвеска ACS	15 А
	F6: Приемник GPS и зарядное устройство	10 А
	R1:	Реле дополнительного оборудования
	R2:	Реле вентилятора

СИСТЕМА		МОДЕЛЬ
<b>ЭЛЕКТРООБОРУДОВАНИЕ</b>		<b>800R E-TEC</b>
Выходная мощность магнето		12 В/360 Вт
Лампы дальнего/ближнего света		2 x 60/55 Вт (H-4)
Лампа заднего фонаря		Светодиодная (LED)
Свеча зажигания	Тип	NGK PFR7AB <sup>(2)</sup> или эквивалент
	Межэлектродный зазор, мм	0,75 ± 0,05 (не регулируется)
Предохранители / Реле / Конденсатор	F1: АКБ	30 А
	F2: Система запуска двигателя	5 А
	F3: Электрообогрев сиденья	20 А
	F4: Вентилятор	15 А
	F5: Подвеска ACS (доп. оборудование)	15 А
	F6: Приемник GPS и зарядное устройство	10 А
	R1:	Реле дополнительного оборудования
	R2:	Реле вентилятора
<b>ЭЛЕКТРООБОРУДОВАНИЕ</b>		<b>1200 4-TEC</b>
Выходная мощность магнето		12 В/490 Вт
Лампы дальнего/ближнего света		2 x 60/55 Вт (H-4)
Лампа заднего фонаря		2 x P 21/5 Вт
Свеча зажигания	Тип	NGK CR8EKB <sup>(2)</sup> или эквивалент
	Межэлектродный зазор, мм	Не регулируется
Предохранители	F1: Аккумуляторная батарея	30 А
	F2: Реле / кнопка запуска	5 А
	F3: Соленоид стартера	10 А
	F4: Вентилятор	15 А
	F5: Разъем HIC	10 А
	F6: Разъем HIC / панель приборов	10 А
	F7: Передняя розетка и электрообогреватель	10 А
	F8: Осветительные приборы	20 А
	F10: Задняя розетка	5 А
	F11: Компрессор	15 А
	Реле	R 1
R 2		Реле нагрузки
R 3		Реле нагрузки
R 4		Реле вентилятора

СИСТЕМА		МОДЕЛЬ
ЭЛЕКТРООБОРУДОВАНИЕ (продолжение)		<b>900 ACE</b>
Мощность осветительных приборов		650 Вт при 6000 об/мин
Лампы дальнего/ближнего света		2 x 60/55 Вт (H-4)
Лампа заднего фонаря		P 21/5 Вт
Свеча зажигания	Тип	NGK-MR7Bi-8 <sup>(2)</sup> или эквивалент
	Межэлектродный зазор, мм	0,8
Предохранители и реле	F1: Аккумуляторная батарея	30 А
	F2: Реле / Кнопка запуска двигателя	5 А
	F3: Соленоид стартера	10 А
	F4: Вентилятор	15 А
	F5: Разъем HIC	10 А
	F6: Разъем HIC / Панель приборов	10 А
	F7: Передняя розетка и электрообогреватели	10 А
	F8: Осветительные приборы	20 А
	F10: Задняя розетка	5 А
	F11: Компрессор	15 А
	R1:	Главное реле
	R2:	Реле нагрузки
	R3:	Реле нагрузки
R4:	Реле вентилятора	

МАССА И РАЗМЕРЫ		<i>Все модели</i>
Сухая масса, кг	Expedition LE 600 HO E-TEC	278
	Expedition SE 600 HO E-TEC	298
	Expedition Xtreme 800R E-TEC	284
	Expedition LE 1200 4-TEC	301
	Expedition SE 1200 4-TEC	322
	Expedition LE 900 ACE	290
	Expedition SE 900 ACE	313
	Expedition SWT	311

СИСТЕМА		МОДЕЛИ
МАССА И РАЗМЕРЫ (продолжение)		<i>Все модели</i>
Общая длина снегохода, см	Expedition LE Expedition SE Expedition SWT Expedition Xtreme	337
Общая ширина снегохода, см	Expedition SE Expedition LE Expedition SWT Expedition Xtreme	от 114 до 118
Общая высота снегохода, см	Expedition LE Expedition SE Expedition SWT	133
	Expedition Xtreme	122
Лыжная колея, см		от 97,5 до 101,8
Ширина лыж, мм		165

(1) Измеряется между накладкой полоза и внутренней нижней частью гусеницы при приложенном вертикальном усилии.

**ВНИМАНИЕ** (2) Регулировка межэлектродного зазора свечей зажигания не допускается.

***ПОИСКИ И УСТРАНЕНИЕ  
НЕИСПРАВНОСТЕЙ***

---

# УКАЗАНИЯ ПО ПОИСКУ И УСТРАНЕНИЮ НЕИСПРАВНОСТЕЙ

## **ЭЛЕКТРИЧЕСКИЙ СТАРТЕР НЕ РАБОТАЕТ**

---

1. Кнопка аварийной остановки находится в положении **ВЫКЛ** или колпачок шнура безопасности не установлен на выключатель двигателя.

– *Переведите кнопку аварийной остановки в положение ВКЛ и установите колпачок шнура безопасности на выключатель двигателя.*

2. При запуске двигателя задействован рычаг управления дроссельной заслонкой.

– *При запуске двигателя не нажимайте рычаг управления дроссельной заслонкой.*

## **ЧАСТОТА ВРАЩЕНИЯ КОЛЕНЧАТОГО ВАЛА ДВИГАТЕЛЯ НЕДОСТАТОЧНА ДЛЯ ВКЛЮЧЕНИЯ ВАРИАТОРА**

**1. Ключ D.E.S.S. не распознан. Мигает контрольная лампа D.E.S.S. (медленные повторяющиеся звуковые сигналы).**

– *Правильно установите колпачок шнура безопасности на выключатель двигателя.*

– *Установите на выключатель колпачок шнура безопасности, содержащий ключ D.E.S.S., запрограммированный для вашего снегохода.*

2. Блок управления двигателем не распознает ключ D.E.S.S. (900 ACE и 1200 4-TEC)

– *Обратитесь к авторизованному дилеру Ski-Doo.*

## **ДВИГАТЕЛЬ ПЕРЕГРЕВАЕТСЯ**

**1. Недостаточное количество снега или плотный снег.**

– *Данный снегоход предназначен для движения по рыхлому снегу. В случае, если поблизости нет рыхлого снега, остановитесь на обочине. Остановите двигатель и дайте ему остыть. Как только двигатель остынет, незамедлительно отправляйтесь на участок с рыхлым снегом.*

2. Низкий уровень охлаждающей жидкости.

– *Проверьте уровень охлаждающей жидкости, обратитесь к разделу ПРОЦЕДУРЫ ТЕХНИЧЕСКОГО ОБСЛУЖИВАНИЯ.*

3. Засорены теплообменники.

– *Очистите теплообменники.*

## **ПЛОХАЯ ПРИЕМИСТОСТЬ ДВИГАТЕЛЯ / ДВИГАТЕЛЬ НЕ РАЗВИВАЕТ МАКСИМАЛЬНУЮ МОЩНОСТЬ**

---

1. Используется учебный ключ (900 ACE и 1200 4-TEC).

– *Используйте обычный ключ.*

2. Не включен спортивный режим (900 ACE и 1200 4-TEC).

– *Обратитесь к главе ВКЛЮЧЕНИЕ СПОРТИВНОГО РЕЖИМА раздела РЕЖИМЫ ЭКСПЛУАТАЦИИ.*

3. Прогрев двигателя (E-TEC).

– *В течение нескольких минут двигайтесь на снегоходе с малой скоростью.*

4. Незавершен период обкатки двигателя (E-TEC).

– *Завершите период обкатки.*

5. Неправильная регулировка ведущего шкива.

– *Отрегулируйте ведущий шкив, обратитесь к разделу ПРОЦЕДУРЫ ТЕХНИЧЕСКОГО ОБСЛУЖИВАНИЯ.*

**6. Ведущий и ведомый шкивы требуют обслуживания.**

– Обратитесь к авторизованному дилеру Ski-Doo.

**7. Сильный износ ремня вариатора.**

– В случае, если ремень вариатора изношен более, чем на 3 мм от оригинальной ширины, его дальнейшее использование повлияет на эксплуатационные характеристики снегохода.

– Замените ремень вариатора.

**8. Неправильная регулировка гусеницы.**

– Обратитесь к части ТЕХНИЧЕСКОЕ ОБСЛУЖИВАНИЕ и/или авторизованному дилеру Ski-Doo для надлежащей регулировки положения и натяжения гусеницы.

**9. Неисправность клапанов системы RAVE**

– Обратитесь к авторизованному дилеру Ski-Doo, ремонтной мастерской или частному лицу по вашему выбору для обслуживания, ремонта или замены.

**ВОСПЛАМЕННИЕ ТОПЛИВОВОЗДУШНОЙ СМЕСИ ВНЕ КАМЕРЫ СГОРАНИЯ****1. Перегрев двигателя.**

– Обратитесь к параграфу ПЕРЕГРЕВ ДВИГАТЕЛЯ.

**2. Нарушен угол опережения зажигания или неполадки в системе зажигания.**

– Обратитесь к авторизованному дилеру Ski-Doo, ремонтной мастерской или частному лицу по вашему выбору для обслуживания, ремонта или замены.

**3. Негерметичность системы выпуска отработавших газов.**

– Обратитесь к авторизованному дилеру Ski-Doo, ремонтной мастерской или частному лицу по вашему выбору для обслуживания, ремонта или замены.

**4. Низкое давление топлива**

– Обратитесь к авторизованному дилеру Ski-Doo, ремонтной мастерской или частному лицу по вашему выбору для обслуживания, ремонта или замены.

**ПРОПУСКИ ЗАЖИГАНИЯ****1. Вода в топливе**

– Полностью замените топливо в топливной системе.

**2. Неисправность клапанов системы RAVE (E-TEC)**

– Обратитесь к авторизованному дилеру Ski-Doo, ремонтной мастерской или частному лицу по вашему выбору для обслуживания, ремонта или замены.

**ОТСУТСТВУЕТ ОТКЛИК НА НАЖАТИЯ РЫЧАГА УПРАВЛЕНИЯ ДРОС- СЕЛЬНОЙ ЗАСЛОНКОЙ, НА ДИСПЛЕЕ ОТОБРАЖАЕТСЯ СООБЩЕНИЕ: PRESS START TO GO (НАЖМИТЕ КНОПКУ ЗАПУСКА ДВИГАТЕЛЯ)****1. Система управления двигателем обнаружила неисправность датчика.**

– Нажмите и удерживайте кнопку запуска двигателя. В противном случае снегоход не будет двигаться. Обратитесь к авторизованному дилеру Ski-Doo, ремонтной мастерской или частному лицу по вашему выбору для обслуживания, ремонта или замены.

# СИСТЕМА МОНИТОРИНГА

## Контрольные лампы, сообщения и звуковые сигналы

Контрольные лампы на панели приборов сообщат вам о неисправности или состоянии снегохода



ТИПОВОЙ ВАРИАНТ – КОНТРОЛЬНЫЕ ЛАМПЫ

Контрольные лампы могут мигать по-одиночке или совместно друг с другом.

Дисплей многофункциональной аналогово-цифровой панели приборов используется в дополнение к контрольным лампам. На него могут быть выведены различные сообщения с кратким описанием возникшей неисправности или текущего режима работы.

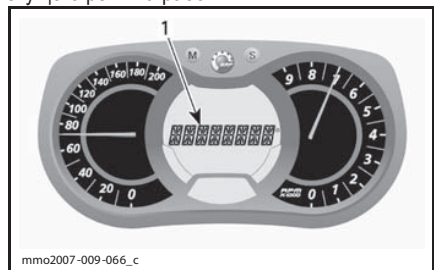

1. Экран для сообщений

Сообщения выводятся вместе со звуковым сигналом и включением контрольных ламп (-ы).

Для привлечения вашего внимания будет задействован звуковой сигнал, а на дисплее отобразится релевантное сообщение.

Обратитесь к таблице за дополнительной информацией.

**ПРИМЕЧАНИЕ:** Некоторые из описанных контрольных ламп относятся не ко всем моделям

КОНТРОЛЬНАЯ ЛАМПА	ЗВУКОВОЙ СИГНАЛ	СООБЩЕНИЕ	ОПИСАНИЕ
	4 коротких звуковых сигнала каждые 5 минут	LOW OIL (НИЗКИЙ УРОВЕНЬ МАСЛА)	4-тактные двигатели: Низкое давление масла Остановите снегоход в безопасном месте, после чего проверьте уровень масла. При необходимости долейте масло. В случае, если уровень масла был надлежащим, прекратите эксплуатацию снегохода и обратитесь к авторизованному дилеру Ski-Doo.
	4 коротких звуковых сигнала каждые 30 секунд	ENGINE OVERHEAT (ПЕРЕГРЕВ ДВИГАТЕЛЯ)	Двигатель перегревается, снизьте скорость, двигайтесь по рыхлому снегу или немедленно остановите двигатель и дайте ему остыть. Проверьте уровень охлаждающей жидкости, обратитесь к части <b>ТЕХНИЧЕСКОЕ ОБСЛУЖИВАНИЕ</b> . В случае, если уровень охлаждающей жидкости был надлежащим, а перегрев по-прежнему происходит, обратитесь к авторизованному дилеру Ski-Doo. В случае повторяющейся неисправности прекратите эксплуатацию двигателя.
		MUFFLER (ГЛУШИТЕЛЬ)	Снизьте скорость или остановите двигатель Дайте двигателю остыть, после чего запустите. В случае, если перегрев продолжается, обратитесь к авторизованному дилеру Ski-Doo. В случае повторяющейся неисправности прекратите эксплуатацию двигателя.
	Быстро повторяющиеся короткие сигналы	ENGINE OVERHEAT (ПЕРЕГРЕВ ДВИГАТЕЛЯ)	Критический перегрев. Немедленно остановите двигатель и дайте ему остыть. Проверьте уровень охлаждающей жидкости, обратитесь к части <b>ТЕХНИЧЕСКОЕ ОБСЛУЖИВАНИЕ</b> . В случае, если уровень охлаждающей жидкости был надлежащим, а перегрев по-прежнему происходит, обратитесь к авторизованному дилеру Ski-Doo. В случае повторяющейся неисправности прекратите эксплуатацию двигателя.
		MUFFLER OVERHEAT (ПЕРЕГРЕВ ГЛУШИТЕЛЯ)	Критический перегрев. Немедленно остановите двигатель и дайте ему остыть. В случае, если перегрев продолжается, обратитесь к авторизованному дилеру Ski-Doo. В случае повторяющейся неисправности прекратите эксплуатацию двигателя. В случае повторяющейся неисправности прекратите эксплуатацию двигателя.
		ECM OVERHEAT (ПЕРЕГРЕВ БЛОКА УПРАВЛЕНИЯ ДВИГАТЕЛЕМ)	Критический перегрев. Немедленно остановите двигатель и дайте ему остыть. В случае, если перегрев продолжается, обратитесь к авторизованному дилеру Ski-Doo. В случае повторяющейся неисправности прекратите эксплуатацию двигателя. В случае повторяющейся неисправности прекратите эксплуатацию двигателя.
	4 коротких звуковых сигнала каждые 5 минут	LOW BAT (НЕДОСТАТОЧНЫЙ ЗАРЯД АКБ)	Недостаточный или чрезмерный заряд АКБ. Незамедлительно обратитесь к авторизованному дилеру Ski-Doo.
		HIGH BAT (ЧРЕЗМЕРНЫЙ ЗАРЯД АКБ)	
	4 коротких звуковых сигнала	CHECK ENGINE (НЕИСПРАВНОСТЬ ДВИГАТЕЛЯ)	Неисправность двигателя. Незамедлительно обратитесь к авторизованному дилеру Ski-Doo.
-	4 коротких звуковых сигнала каждые 5 минут	KNOCK (ДЕТОНАЦИЯ)	Детонация в двигателе (в случае возникновения, частота вращения коленчатого вала ограничена). – Убедитесь, что используется рекомендованное топливо. – Проверьте качество топлива. При необходимости замените. – В случае, если неисправность повторяется, обратитесь к авторизованному дилеру Ski-Doo.

КОНТРОЛЬНАЯ ЛАМПА	ЗВУКОВОЙ СИГНАЛ	СООБЩЕНИЕ	ОПИСАНИЕ
–	4 коротких звуковых сигнала каждые 5 минут	REV LIMIT (ЧАСТОТА ВРАЩЕНИЯ КОЛЕНЧАТОГО ВАЛА ОГРАНИЧЕНА)	Для защиты двигателя частота вращения коленчатого вала ограничена из-за неисправности.
–	–	OVER REV (ДОСТИГНУТА МАКСИМАЛЬНАЯ ЧАСТОТА ВРАЩЕНИЯ КОЛЕНЧАТОГО ВАЛА)	На моделях, оснащенных двигателями E-TEC, появление этого сообщения указывает на достижение максимально допустимой частоты вращения коленчатого вала двигателя. Проверьте калибровку сцепления.
–	Быстро повторяющиеся короткие сигналы	SHUTDOWN (ПРИНУДИТЕЛЬНОЕ ВЫКЛЮЧЕНИЕ)	Активирована принудительная процедура выключения двигателя из-за перегрева или неисправности топливного насоса - снимите колпачок шнура безопасности с выключателя двигателя и свяжитесь с авторизованным дилером Ski-Doo.
–	–	COMMUNICATION (ОШИБКА СОПРЯЖЕНИЯ)	Появление данного сообщения указывает на ошибку сопряжения между блоком управления двигателем и панелью приборов. Остановите двигатель. Снимите колпачок шнура безопасности с выключателя двигателя. Через несколько минут повторно запустите двигатель. В случае, если проблема остается неустранимой, обратитесь к авторизованному дилеру Ski-Doo.
D.E.S.S.	2 коротких звуковых сигнала	–	Ключ распознан, снегоход готов к эксплуатации.
	2 медленно повторяющихся коротких звуковых сигнала	CHECK KEY (ПРОВЕРЬТЕ КЛЮЧ)	Невозможно распознать ключ (плохое соединение) Убедитесь, что ключ чист и правильно установлен.
	Быстро повторяющиеся короткие сигналы	BAD KEY (НЕПОДХОДЯЩИЙ КЛЮЧ)	Неправильный или незапрограммированный ключ. Используйте подходящий ключ или запрограммируйте этот.
–	–	 (мигает)	Неисправность датчика уровня топлива.
–	–	THROTTLE OPEN (ОТКРЫТА ДРОССЕЛЬНАЯ ЗАСЛОНКА)	При запуске двигателя нажат рычаг управления дроссельной заслонкой (коленчатый вал двигателя проворачивается, но двигатель не запускается). При запуске двигателя не нажимайте рычаг управления дроссельной заслонкой.
–	–	DROWN MODE (ПЕРЕЛИВ ТОПЛИВА)	При запуске двигателя нажат до конца рычаг управления дроссельной заслонкой (коленчатый вал двигателя проворачивается, но двигатель не запускается). При запуске двигателя не нажимайте рычаг управления дроссельной заслонкой.

## **Как прочитать коды неисправностей**

### ***Только для моделей с многофункциональным аналогово-цифровым дисплеем***

Чтобы ознакомиться с текущими кодами неисправностей, нажмите и удерживайте кнопку MODE (M) одновременно с этим несколько раз нажав на переключатель света фар головного освещения.

В случае, если применимо два и более кодов, для перемещения между ними используйте кнопки SET (S) и MODE (M).

Для выхода из режима чтения кодов неисправностей нажмите и удерживайте кнопку MODE (M).

Обратитесь к авторизованному дилеру Ski-Doo для получения дополнительной информации.



***ГАРАНТИЙНЫЕ  
ОБЯЗАТЕЛЬСТВА***

# **ОГРАНИЧЕННЫЕ ГАРАНТИЙНЫЕ ОБЯЗАТЕЛЬСТВА КОМПАНИИ BRP ДЛЯ ЕВРОПЕЙСКОЙ ЗОНЫ, СОДРУЖЕСТВА НЕЗАВИСИМЫХ ГОСУ- ДАРСТВ (СНГ) И ТУРЦИИ НА СНЕГОХОДЫ SKI-DOO® 2019 МОДЕЛЬ- НОГО ГОДА**

## **1) ПРЕДМЕТ ГАРАНТИЙНЫХ ОБЯЗАТЕЛЬСТВ**

Bombardier Recreational Products Inc. (далее BRP)\* гарантирует отсутствие дефектов материалов и производственных дефектов в снегоходах Ski-Doo 2019 года, проданных авторизованным дистрибьютором/дилером BRP в странах Европейской Экономической Зоны, в которую входят страны Европейского Союза, Норвегия, Исландия и Лихтенштейн (ЕЭЗ), в странах Содружества Независимых Государств, включая Украину и Туркменистан (СНГ) и в Турции, в течение срока и на условиях, указанных ниже.

На подлинные аксессуары Ski-Doo, установленные авторизованным дистрибьютором/дилером Ski-Doo во время продажи нового, неиспользованного снегохода Ski-Doo 2019 модельного года, распространяются те же гарантийные обязательства, что и на сам снегоход.

Настоящая ограниченная гарантия не является действительной в случаях: (1) снегоход эксплуатировался, в том числе и предыдущим владельцем, в гонках и других соревновательных мероприятиях, или (2) в конструкцию снегохода были внесены изменения или произведены модификации, отрицательно повлиявшие на его работу, технические характеристики и надежность, или такие изменения, которые изменили назначение снегохода.

## **2) ОГРАНИЧЕНИЕ ГАРАНТИЙНЫХ ОБЯЗАТЕЛЬСТВ**

**В ПРЕДЕЛАХ, УСТАНОВЛЕННЫХ ЗАКОНОМ, ДАННЫЕ ГАРАНТИЙНЫЕ ОБЯЗАТЕЛЬСТВА ЯВЛЯЮТСЯ ИСКЛЮЧИТЕЛЬНЫМИ И НЕ ПРЕДУСМАТРИВАЮТ НИКАКИХ ИНЫХ ГАРАНТИЙНЫХ ОБЯЗАТЕЛЬСТВ, ВЫРАЖЕННЫХ ИЛИ ПОДРАЗУМЕВАЮЩИХСЯ, В ТОМ ЧИСЛЕ ГАРАНТИЙ КОММЕРЧЕСКОЙ ЦЕННОСТИ ИЗДЕЛИЯ ИЛИ ЕГО СООТВЕТСТВИЯ КАКОМУ-ЛИБО ОПРЕДЕЛЕННОМУ ПРЕДНАЗНАЧЕНИЮ. СРОК ДЕЙСТВИЯ ПОДРАЗУМЕВАЮЩИХСЯ ГАРАНТИЙ В ЧАСТИ, НЕ ДОПУСКАЮЩЕЙ ИСКЛЮЧЕНИЯ, ОГРАНИЧЕН СРОКОМ ВЫРАЖЕННЫХ ГАРАНТИЙ. ДАННЫЕ ГАРАНТИЙНЫЕ ОБЯЗАТЕЛЬСТВА НЕ РАСПРОСТРАНЯЮТСЯ НА ЗАКОНОМЕРНЫЙ ИЛИ СЛУЧАЙНЫЙ УЩЕРБ. В ПРЕДЕЛАХ НЕКОТОРЫХ ТЕРРИТОРИАЛЬНЫХ ЕДИНИЦ НЕ ДОЗВОЛЯЕТСЯ ИСКЛЮЧАТЬ ИЛИ ОГРАНИЧИВАТЬ ОТВЕТСТВЕННОСТЬ ПО УКАЗАННЫМ ВЫШЕ ОБСТОЯТЕЛЬСТВАМ, И ПОЭТОМУ ПРИВЕДЕННЫЕ ВЫШЕ ИСКЛЮЧЕНИЯ ИЛИ ОГРАНИЧЕНИЯ МОГУТ НЕ ОТНОСИТЬСЯ К ВАМ ЛИЧНО. НАСТОЯЩИЕ ГАРАНТИЙНЫЕ ОБЯЗАТЕЛЬСТВА ДАЮТ ВАМ ОПРЕДЕЛЕННЫЕ ПРАВА, ТАКЖЕ ВЫ МОЖЕТЕ ИМЕТЬ ДРУГИЕ ЗАКОННЫЕ ПРАВА, КОТОРЫЕ МОГУТ МЕНЯТЬСЯ В ЗАВИСИМОСТИ ОТ МЕСТА ПРОЖИВАНИЯ.**

Ни дистрибьютор, ни дилер Ski-Doo, ни какое-либо иное лицо не уполномочены совершать действия, делать заявления или давать гарантии, отличные от приведенных в настоящих гарантийных обязательствах, и, будучи сделаны, такие действия, заявления или гарантии не будут иметь исковой силы в отношении компании BRP.

BRP оставляет за собой право на изменения данной гарантии в любое время, при этом подразумевается, что такие изменения не могут быть применены к снегоходам, проданным на ранее действовавших условиях осуществления гарантийных обязательств.

## **3) ИСКЛЮЧЕНИЯ ИЗ ГАРАНТИЙНЫХ ОБЯЗАТЕЛЬСТВ**

Гарантия ни при каких условиях не распространяется на нижеследующие случаи:

– естественный износ узлов и деталей; Под естественным износом понимается ожидаемое уменьшение пригодности детали в результате изнашивания или обычного воздействия окружающей среды. Интенсивность износа и долговечность детали, зависит от условий эксплуатации (характера

нагрузки, величины удельного давления, температуры и т. д.), а также материала, из которого изготовлена деталь, регулировки, смазки, своевременности и тщательности выполнения работ по техническому обслуживанию, соблюдения правил и условий эксплуатации изделия, изложенных в соответствующем Руководстве по эксплуатации.

Следующие компоненты рассматриваются компанией BRP как подверженные естественному износу. Гарантия на них не распространяется, кроме случаев, когда поломка является прямым следствием дефекта материала или некачественной сборки.

Аккумуляторные батареи	Гребные винты подвесных лодочных моторов / импеллеры водометов	Втулки электродвигателя стартера
Компоненты тормозной системы	Лампы накаливания / лампы-фары	Компоненты подвесок
Компоненты карбюратора	Смазочные материалы	Термостаты подвесных моторов
Детали сцепления	Уплотнительные материалы	Ремни ГРМ
Приводные ремни	Компоненты сиденья	Шины
Фильтры	Сменные коньки лыж	Щетки электродвигателя
Обработанные и необработанные поверхности	Лыжи	Анод антикоррозионной защиты
Предохранители	Накладки полозьев	Гусеницы
Шланги	Свечи зажигания	Сменное кольцо водомета
Компоненты гидравлической системы	Компоненты рулевого управления	Колесные диски

– затраты на детали, смазочные материалы и работы, произведенные во время технического обслуживания;

– повреждения, связанные пренебрежением или нарушением правил ухода и/или хранения, которые изложены в настоящем Руководстве по эксплуатации;

– повреждения, возникшие в результате демонтажа узлов, неправильного ремонта или обслуживания, внесения изменений в конструкцию, использования не рекомендованных деталей, которые, по разумному суждению, значительно влияют на эксплуатацию снегохода, его характеристики и срок службы, а также ремонта, выполненного не авторизованным дистрибьютором/дилером Ski-Doo;

– повреждения, возникшие в результате неправильного или недопустимого использования изделия и нарушения правил эксплуатации изделия, изложенных в настоящем Руководстве по эксплуатации (движение по иным поверхностям, чем снег, участие в гонках и т.д.);

– повреждения, возникшие в результате аварии, затопления, возгорания, попадания снега или воды, хищения, актов вандализма или любых иных непреодолимых обстоятельств;

– повреждения, возникшие вследствие применения не рекомендованных сортов топлива, моторного масла и иных смазочных материалов (обратитесь к соответствующим разделам настоящего Руководства);

– повреждения, возникшие в результате коррозии, окисления или воздействия природных факторов;

– случайный или закономерный ущерб, связанный, но не ограниченный, с буксировкой, затратами на транспортировку, хранением, телефонными вызовами, арендой, использованием такси, выплатой кредитов и страховых взносов, потерей времени, потерей дохода или временными затратами, вызванными перерывами в эксплуатации, в результате проведения технического обслуживания и ремонта.

– какой бы то ни было ущерб, вызванный установкой шипов на гусеницы, в случае, если подобная установка не соответствует указаниям BRP.

#### **4) СРОК ДЕЙСТВИЯ ГАРАНТИЙНЫХ ОБЯЗАТЕЛЬСТВ**

Гарантийный срок исчисляется со дня доставки изделия первому покупателю или с первого дня эксплуатации изделия, в зависимости от того, что наступит раньше, и устанавливается на период:

ДВАДЦАТЬ ЧЕТЫРЕ (24) ПОСЛЕДОВАТЕЛЬНЫХ МЕСЯЦА для личного использования и  
ДВЕНАДЦАТЬ (12) ПОСЛЕДОВАТЕЛЬНЫХ МЕСЯЦЕВ для коммерческого использования.

Однако срок действия гарантийных обязательств на снегоходы приобретенные между 1 июня и 1 декабря завершится 30 ноября соответствующего года. Считается, что снегоход находится в коммерческой эксплуатации, если он используется для получения дохода, выполнения любых работ или сдается в аренду в любой период срока гарантийного обслуживания. Снегоход также считается находящимся в коммерческой эксплуатации, если в любой момент в течение гарантийного срока, он оснащен коммерческими ярлыками или лицензирован для коммерческого использования.

Ремонт и замена деталей, а также выполнение операций технического обслуживания не являются основанием для продления гарантийного срока.

Необходимо иметь в виду, что продолжительность гарантийного периода, как и другие аспекты гарантий, регулируются местным законодательством.

#### **5) УСЛОВИЯ ПРИЗНАНИЯ ГАРАНТИЙНЫХ ОБЯЗАТЕЛЬСТВ**

Данные гарантийные обязательства действительны **только** при соблюдении каждого из нижеследующих условий:

- снегоход Ski-Doo 2018 модельного года приобретен первым владельцем в новом, не эксплуатировавшемся состоянии у авторизованного дистрибьютора/дилера Ski-Doo в стране, где совершена покупка (далее дистрибьютор/дилер Ski-Doo);
- снегоход Ski-Doo прошел предпродажную подготовку в соответствии с требованиями BRP, что подтверждено соответствующими документами;
- снегоход Ski-Doo зарегистрирован дистрибьютором/дилером Ski-Doo в установленном порядке;
- снегоход Ski-Doo 2019 модельного года должен быть приобретен на территории ЕЭЗ, СНГ или Турции, постоянным жителем соответствующего государства или содружества стран; и
- снегоход Ski-Doo регулярно проходит техническое обслуживание в соответствии с графиком, приведенным в настоящем Руководстве, что является обязательным условием признания действительности гарантийных обязательств. Компания BRP оставляет за собой право потребовать доказательства надлежащего ухода и выполнения соответствующего обслуживания изделия.

В случае несоблюдения хотя бы одного из приведенных выше условий компания BRP не несет ответственности по гарантийным обязательствам перед любым пользователем. Указанные ограничения вводятся для того, чтобы компания BRP имела возможность гарантировать как безопасность использования своей продукции, так и безопасность потребителей и других людей.

#### **6) УСЛОВИЯ ПРИЗНАНИЯ ПРАВА НА ГАРАНТИЙНОЕ ОБСЛУЖИВАНИЕ**

Владелец должен прекратить эксплуатацию снегохода, с момента обнаружения неполадки.

Владелец должен известить дистрибьютора/дилера Ski-Doo о дефекте материала или изготовления в течение двух (2) месяцев с момента обнаружения и предоставить беспрепятственный доступ к изделию с целью ремонта. Владелец также должен представить дистрибьютору/дилеру Ski-Doo доказательство приобретения изделия в новом, не эксплуатировавшемся состоянии и подписать заявку на ремонт/работы до начала ремонта. Все детали, заменяемые в процессе гарантийного ремонта, переходят в собственность компании BRP.

Необходимо иметь в виду, что срок уведомления дистрибьютора/дилера BRP о выявленном дефекте устанавливается местным законодательством.

## **7) ОБЯЗАТЕЛЬСТВА КОМПАНИИ BRP**

В пределах, допускаемых законом, в течение гарантийного срока BRP обязуется, по своему усмотрению, бесплатно отремонтировать или заменить через дистрибьютора/дилера Ski-Doo любую подлинную деталь, в которой обнаружен дефект материала или изготовления, на подлинную деталь Ski-Doo при условии нормальной эксплуатации и технического обслуживания снегохода в соответствии с данным руководством. Ответственность компании BRP ограничена обязанностью выполнения необходимого ремонта или замены частей. Нарушение условий гарантии не может являться основанием для отмены или аннулирования продажи снегохода владельцу. Вы можете иметь иные юридические права, которые в различных странах могут отличаться.

В случае необходимости выполнения обслуживания за пределами страны или содружества стран продажи владелец обязан нести дополнительные расходы согласно местному законодательству, такие как, но не ограничены, транспортные расходы, страховые расходы, налоги, оплата разрешения, налог на импорт и все другие виды материальных расходов, включая налоги, установленные правительством, региональными и районными органами власти и их территориальными агентствами.

BRP оставляет за собой право вносить улучшения или изменения в свою продукцию без обязательства произвести аналогичную модификацию ранее выпущенных изделий.

## **8) ПЕРЕДАЧА ПРАВ НА ГАРАНТИЙНОЕ ОБСЛУЖИВАНИЕ**

В случае перепродажи изделия права на гарантийное обслуживание в течение оставшегося срока переходят к новому владельцу при условии, что BRP или дистрибьютор/дилер Ski-Doo в дополнение к координатам нового владельца получает доказательство того, что прежний владелец согласен на передачу прав владения изделием другому лицу.

## **9) ПОДДЕРЖКА ПОТРЕБИТЕЛЕЙ**

Споры и разногласия, возникшие в связи с применением данных ограниченных гарантийных обязательств, BRP предлагает разрешать на уровне дистрибьютора/дилера. Рекомендуем обсудить проблему с менеджером или владельцем компании-дилера.

В случае, если спор остается нерешенным, свяжитесь с компанией BRP, используя клиентскую форму, размещенную на [www.brp.com](http://www.brp.com) или один из почтовых адресов указанных в разделе *ОБРАТНАЯ СВЯЗЬ*.

Контактную информацию о вашем дистрибьюторе/дилере Ski-Doo вы сможете найти на [www.brp.com](http://www.brp.com)

\* В странах ЕЭЗ изделия распространяются и обслуживаются BRP European Distribution S.A., ее дочерними компаниями и филиалами.

© 2018 Bombardier Recreational Products Inc. Все права защищены.

® Зарегистрированный товарный знак Bombardier Recreational Products Inc.



***ИНФОРМАЦИЯ ДЛЯ  
ВЛАДЕЛЬЦА***

---

## ГАРАНТИЯ ПРАВ ЛИЧНОСТИ

Все предоставленные вами сведения личного характера будут использованы с целью обеспечения вашей безопасности и для того, чтобы компания BRP могла выполнить свои гарантийные обязательства. Однако компания BRP и ее филиалы могут использовать данные о покупателях для распространения маркетинговой и рекламной информации о компании BRP и ее продуктах.

Чтобы реализовать свое право на получения консультаций или для внесения изменений в данные, а также для удаления ваших данных из листа рассылки, обращайтесь в компанию BRP.

**По электронной почте:** [privacyofficer@brp.com](mailto:privacyofficer@brp.com)

**По почте:**

BRP  
Senior Legal Counsel-Privacy Officer  
726 St-Joseph  
Valcourt QC  
Canada  
J0E 2L0

## **ОБРАТНАЯ СВЯЗЬ**

www.brp.com

### **Северная Америка**

565 de la Montagne Street  
Valcourt (Québec) J0E 2L0  
Canada

Sturtevant, Wisconsin, U.S.A.  
10101 Science Drive  
Sturtevant, Wisconsin  
53177  
U.S.A.

Circuito de la Productividad #111  
Parque Industrial Guadalajara  
Col. Las Pintas  
El Salto, Jalisco, 45690  
Mexico

Av. Ferrocarril # 202  
Parque Industrial Querétaro  
Santa Rosa Jáuregui, Querétaro  
Querétaro  
C.P. 76220 México

### **Европа**

Skaldenstraat 125  
B-9042 Gent  
Belgium

Itterpark 11  
D-40724 Hilden  
Germany

ARTEPARC Bâtiment B  
Route de la côte d'Azur, Le Canet  
13590 Meyreuil  
France

Ingvald Ystgaardsvei 15  
N-7484 Trondeim  
Norway

Isoaavantie 7  
PL 8040  
96101 Rovaniemi  
Formvågen 16  
S-906 21Umeå  
Sweden

Avenue d'Ouchy 4-6  
1006 Lausanne  
Switzerland

### **Океания**

6 Lord Street  
Lakes Business Park  
Botany, NSW 2019  
Australia

### **Южная Америка**

Rodovia Anhanguera Km 104  
Loteamento Techno Park  
Condominio Empresarial AZTech  
Avenida James Clerck Maxwell, 280 -  
Modulo 04  
13069-380, Campinas SP  
Brazil

### **Азия**

15/F ParaleMitsui Building, 8  
Higashida-Cho, Kawasaki-ku  
Kawasaki 210-0005  
Japan

RoomDubai, level 12, PlatinumTower  
233 Tai Cang Road  
Xintiandi, LuWan District  
Shanghai 200020  
PR China

---

## **ИЗМЕНЕНИЕ АДРЕСА ВЛАДЕЛЬЦА ИЛИ ПЕРЕПРОДАЖА**

В случае изменения адреса или смены владельца снегохода:

– заполните и отправьте бланк, приведенный в конце руководства, авторизованному дилеру Ski-Doo или по указанному ниже адресу.

В случае перепродажи снегохода приложите также к карте доказательство того, что прежний владелец не против перепродажи.

Это необходимо сделать, прежде всего, из соображений вашей безопасности, независимо от того, истек срок гарантии или нет, так как это позволит компании BRP при необходимости связаться с владельцем, например, в случае отзыва продукции. Передача данных в компанию BRP является обязанностью владельца.

**В СЛУЧАЕ ХИЩЕНИЯ:** В случае хищения вашего снегохода незамедлительно сообщите об этом в компанию BRP или авторизованному дилеру Ski-Doo. Мы просим вас быть готовым предоставить следующую информацию: ваше имя, адрес, номер телефона, VIN и дату кражи.

### **BRP EUROPEAN DISTRIBUTION**

Warranty Department  
Chemin de Messidor 5-7  
1006 Lausanne  
Switzerland

***СЕРВИСНАЯ  
КНИЖКА***

Место для вклейки Гарантийного талона



Код модели

Код Талона

## ГАРАНТИЙНЫЙ ТАЛОН

Наименование

Серийный номер

Дата продажи

Использование

личное      коммерческое      демонстрация

### Данные о владельце

Фамилия

Имя

Отчество

Название организации  
владельца (если владелец  
юридическое лицо)

ИНН

Адрес

Регион

Район

Населенный пункт

Страна

Индекс

Телефон

Факс

Адрес электронной почты

■ Настоящим подтверждаю, что мне предоставлена в полном объеме информация об изделии в соответствии со ст. 10 Закона РФ "О защите прав потребителей", в том числе: об основных потребительских свойствах изделия, о работе всех систем и органов управления изделия; о правилах эффективного и безопасного использования изделия.

■ Я ознакомлен с "Гарантийными обязательствами изготовителя", которые являются неотъемлемой частью договора купли-продажи изделий, с обязанностями владельца в части соблюдения правил эксплуатации изделия, установленного регламента технического обслуживания и инструкций по уходу за изделием; с порядком регистрации и учета технического обслуживания.

■ Я ознакомлен с комплектацией приобретаемого мной изделия и подтверждаю факт покупки изделия в данном исполнении и в данной комплектации. Претензий к качеству и комплектации изделия не имею.

■ Руководство по эксплуатации на русском языке получил.

Подпись владельца

Название

официального дилера BRP

ФИО и подпись

представителя официального дилера BRP

can-am



SEVADO



ski-doo



LYNX



EVINRUDE



## ОТМЕТКИ О ПРОХОЖДЕНИИ РЕГЛАМЕНТНЫХ РАБОТ

Проведение регулярного и квалифицированного технического обслуживания транспортного средства является очень важным фактором для поддержания его в технически исправном и безопасном для эксплуатации состоянии. Периодически проверяйте техническое состояние транспортного средства и следуйте указаниям, приведённым в разделе *ТЕХНИЧЕСКОЕ ОБСЛУЖИВАНИЕ*. Невыполнение регулярного технического обслуживания приведёт к отказу производителя от гарантийных обязательств. Условия гарантийного обслуживания приведены в разделе *ГАРАНТИЙНЫЕ ОБЯЗАТЕЛЬСТВА*.

### Предпродажная подготовка

Дата: .....  
Пробег: ..... км  
Наработка: ..... моточасы  
Дилер: .....  
Сервис-менеджер: .....  
Подпись: .....  
Рекомендации: .....  
.....

М.П.

Следующее техническое обслуживание:

Дата: ..... Пробег: ..... км Наработка: ..... моточасы

### Контрольный осмотр после окончания обкатки

Дата: .....  
Пробег: ..... км  
Наработка: ..... моточасы  
Дилер: .....  
Сервис-менеджер: .....  
Подпись: .....  
Рекомендации: .....  
.....

М.П.

Следующее техническое обслуживание:

Дата: ..... Пробег: ..... км Наработка: ..... моточасы

### Консервация

Дата: .....  
Пробег: ..... км  
Наработка: ..... моточасы  
Дилер: .....  
Сервис-менеджер: .....  
Подпись: .....  
Рекомендации: .....  
.....

М.П.

Следующее техническое обслуживание:

Дата: ..... Пробег: ..... км Наработка: ..... моточасы

<b>Техническое обслуживание</b> <input type="checkbox"/>
<b>Консервация</b> <input type="checkbox"/>
<b>Предсезонная подготовка</b> <input type="checkbox"/>
Дата: .....
Пробег: ..... КМ
Наработка: ..... моточасы
Дилер: .....
Сервис-менеджер: .....
Подпись: .....
Рекомендации: .....
.....
М.П.
Следующее техническое обслуживание:
Дата: .....
Пробег: ..... КМ
Наработка: ..... моточасы
(в зависимости от того, что наступит раньше)

<b>Техническое обслуживание</b> <input type="checkbox"/>
<b>Консервация</b> <input type="checkbox"/>
<b>Предсезонная подготовка</b> <input type="checkbox"/>
Дата: .....
Пробег: ..... КМ
Наработка: ..... моточасы
Дилер: .....
Сервис-менеджер: .....
Подпись: .....
Рекомендации: .....
.....
М.П.
Следующее техническое обслуживание:
Дата: .....
Пробег: ..... КМ
Наработка: ..... моточасы
(в зависимости от того, что наступит раньше)

<b>Техническое обслуживание</b> <input type="checkbox"/>
<b>Консервация</b> <input type="checkbox"/>
<b>Предсезонная подготовка</b> <input type="checkbox"/>
Дата: .....
Пробег: ..... КМ
Наработка: ..... моточасы
Дилер: .....
Сервис-менеджер: .....
Подпись: .....
Рекомендации: .....
.....
М.П.
Следующее техническое обслуживание:
Дата: .....
Пробег: ..... КМ
Наработка: ..... моточасы
(в зависимости от того, что наступит раньше)

<b>Техническое обслуживание</b> <input type="checkbox"/>
<b>Консервация</b> <input type="checkbox"/>
<b>Предсезонная подготовка</b> <input type="checkbox"/>
Дата: .....
Пробег: ..... КМ
Наработка: ..... моточасы
Дилер: .....
Сервис-менеджер: .....
Подпись: .....
Рекомендации: .....
.....
М.П.
Следующее техническое обслуживание:
Дата: .....
Пробег: ..... КМ
Наработка: ..... моточасы
(в зависимости от того, что наступит раньше)

<b>Техническое обслуживание</b> <input type="checkbox"/>
<b>Консервация</b> <input type="checkbox"/>
<b>Предсезонная подготовка</b> <input type="checkbox"/>
Дата: .....
Пробег: ..... КМ
Наработка: ..... моточасы
Дилер: .....
Сервис-менеджер: .....
Подпись: .....
Рекомендации: .....
.....
М.П.
Следующее техническое обслуживание:
Дата: .....
Пробег: ..... КМ
Наработка: ..... моточасы
(в зависимости от того, что наступит раньше)

<b>Техническое обслуживание</b> <input type="checkbox"/>
<b>Консервация</b> <input type="checkbox"/>
<b>Предсезонная подготовка</b> <input type="checkbox"/>
Дата: .....
Пробег: ..... КМ
Наработка: ..... моточасы
Дилер: .....
Сервис-менеджер: .....
Подпись: .....
Рекомендации: .....
.....
М.П.
Следующее техническое обслуживание:
Дата: .....
Пробег: ..... КМ
Наработка: ..... моточасы
(в зависимости от того, что наступит раньше)

<b>Техническое обслуживание</b> <input type="checkbox"/>
<b>Консервация</b> <input type="checkbox"/>
<b>Предсезонная подготовка</b> <input type="checkbox"/>
Дата: .....
Пробег: ..... КМ
Наработка: ..... моточасы
Дилер: .....
Сервис-менеджер: .....
Подпись: .....
Рекомендации: .....
.....
М.П.
Следующее техническое обслуживание:
Дата: .....
Пробег: ..... КМ
Наработка: ..... моточасы
(в зависимости от того, что наступит раньше)

<b>Техническое обслуживание</b> <input type="checkbox"/>
<b>Консервация</b> <input type="checkbox"/>
<b>Предсезонная подготовка</b> <input type="checkbox"/>
Дата: .....
Пробег: ..... КМ
Наработка: ..... моточасы
Дилер: .....
Сервис-менеджер: .....
Подпись: .....
Рекомендации: .....
.....
М.П.
Следующее техническое обслуживание:
Дата: .....
Пробег: ..... КМ
Наработка: ..... моточасы
(в зависимости от того, что наступит раньше)







**ТРАНСПОРТНОЕ СРЕДСТВО**

МОДЕЛЬ № \_\_\_\_\_

**ТРАНСПОРТНОЕ СРЕДСТВО**

ИДЕНТИФИКАЦИОННЫЙ НОМЕР (VIN) \_\_\_\_\_

**ДВИГАТЕЛЬ**

ИДЕНТИФИКАЦИОННЫЙ НОМЕР (EIN) \_\_\_\_\_

Владелец: \_\_\_\_\_

Ф.И.О. \_\_\_\_\_

СТРАНА \_\_\_\_\_

ПОЧТОВЫЙ ИНДЕКС \_\_\_\_\_

ГОРОД \_\_\_\_\_

УЛИЦА \_\_\_\_\_

№ ДОМА \_\_\_\_\_

№ КВАРТИРЫ \_\_\_\_\_

Дата продажи: \_\_\_\_\_

ГОД

МЕСЯЦ

ДЕНЬ

Дата истечения

гарантийного срока: \_\_\_\_\_

ГОД

МЕСЯЦ

ДЕНЬ

Заполняется дилером при продаже

**ШТАМП ДИЛЕРА**

Рекомендуем проверить у дилера регистрацию Вашего изделия в компании BRP.

Напоминаем, что в тексте Руководства важная информация выделена следующим образом:

**ПРЕДОСТЕРЕЖЕНИЕ****Текст в рамке содержит инструкции, нарушение которых может привести к авариям, несчастным случаям, травмам или гибели людей.**

