

LYNX®



2019

РУКОВОДСТВО ПО ЭКСПЛУАТАЦИИ

Меры безопасности
Устройство снегохода
Техническое обслуживание



YETI™

⚠ ПРЕДОСТЕРЕЖЕНИЕ

Внимательно прочитайте настоящее Руководство.
Оно содержит важную информацию, касающуюся
безопасности. Минимальный возраст водителя: 16 лет.
Берите настоящее Руководство в каждую поездку.

6 1 9 9 0 0 9 5 7 (11-19)

ВНИМАНИЕ Данное Руководство по эксплуатации актуально для следующих моделей:

Lynx

69 YETI® ARMY 600 HO E-TEC

59 YETI® 600 ACE



RU C-CH.АБ58.В.02950
19.07.2018–18.07.2023

619 900 957

РУКОВОДСТВО ПО ЭКСПЛУАТАЦИИ 2019

69 YETI® ARMY 600 HO E-TEC

59 YETI® 600 ACE

▲ ПРЕДОСТЕРЕЖЕНИЕ

Несоблюдение инструкций и рекомендаций по мерам безопасности, которые содержатся в Руководстве по эксплуатации и на наклейках, расположенных на корпусе снегохода, может привести к трагическим последствиям, не исключая получения травм, увечий и гибели людей.

▲ ПРЕДОСТЕРЕЖЕНИЕ

Данный снегоход по своим характеристикам может превосходить другие снегоходы, которыми вам приходилось управлять ранее. Уделите время для ознакомления с вашим новым снегоходом.



Изделия Lynx выпускаются компанией BRP.

Торговые марки компании Bombardier Recreational Products Inc или ее филиалов:

DESS™

HPG™

XU™

Lynx®

E-TEC®

eDrive™

ROTAX®

TRA™

ACE™

PPS™

iTC™

ВВЕДЕНИЕ

| | |
|------------|---|
| Deutsch | Dieses Handbuch ist möglicherweise in Ihrer Landessprache verfügbar. Bitte wenden Sie sich an Ihren Händler oder besuchen Sie: www.operatorsguides.brp.com |
| English | This guide may be available in your language. Check with your dealer or go to: www.operatorsguides.brp.com |
| Español | Es posible que este manual esté disponible en su idioma. Consulte a su distribuidor o visite: www.operatorsguides.brp.com |
| Français | Ce guide peut être disponible dans votre langue. Vérifier avec votre concessionnaire ou aller à: www.operatorsguides.brp.com |
| Italiano | Questa guida potrebbe essere disponibile nella propria lingua. Contattare il concessionario o consultare: www.operatorsguide.brp.com |
| 中文 | 本手册可能有您的语种的翻译版本。请向经销商询问，或者登录 www.operatorsguides.brp.com 查询。 |
| 日本語 | このガイドは、言語によって翻訳版が用意されています。ディーラーに問い合わせるか、次のアドレスでご確認ください： www.operatorsguides.brp.com |
| Nederlands | Deze handleiding kan beschikbaar zijn in uw taal. Vraag het aan uw dealer of ga naar: www.operatorsguides.brp.com |
| Norsk | Denne boken kan finnes tilgjengelig på ditt eget språk. Kontakt din forhandler eller gå til: www.operatorsguides.brp.com |
| Português | Este manual pode estar disponível em seu idioma. Fale com sua concessionária ou visite o site: www.operatorsguides.brp.com |
| Русский | Воспользуйтесь руководством на вашем языке. Узнайте о его наличии у дилера или на странице по адресу www.operatorsguide.brp.com |
| Suomi | Käyttöohjekirja voi olla saatavissa omalla kielelläsi. Tarkista jälleenmyyjältä tai käy osoitteessa: www.operatorsguides.brp.com |
| Svenska | Denna bok kan finnas tillgänglig på ditt språk. Kontakta din återförsäljare eller gå till: www.operatorsguides.brp.com |

Поздравляем, Вы стали владельцем снегохода Lynx®. Вне зависимости от выбранной модели, снегоход обеспечивается гарантией Bombardier Recreational Products Inc (BRP) и поддержкой дилеров Lynx, которые всегда готовы обеспечить вас запасными частями, обслуживанием и аксессуарами.

Дилер заинтересован в удовлетворении ваших потребностей. Специалисты дилера обучены проведению предпродажной подготовки снегохода и выполнению регулировок в соответствии с вашими антропометрическими данными и предпочитаемым стилем вождения.

При покупке вам были разъяснены гарантийные обязательства компании, после чего вам было предложено подписать **ПРОВЕРОЧНЫЙ ЛИСТ ПРЕДПРОДАЖНОЙ ПОДГОТОВКИ**, удостоверяющий, что ваше новое транспортное средство полностью подготовлено к успешной эксплуатации.

Прежде чем начать движение

Чтобы снизить риск получения травмы вами или другими людьми, а также исключить возможность летального исхода, прежде чем приступить к эксплуата-

ции снегохода, следует ознакомиться со следующими разделами:

- **ИНФОРМАЦИЯ ПО БЕЗОПАСНОСТИ;**
- **ИНФОРМАЦИЯ О ТРАНСПОРТНОМ СРЕДСТВЕ.**

Также прочитайте предупреждающие наклейки, расположенные на снегоходе, и просмотрите **ВИДЕОРОЛИК ПО БЕЗОПАСНОСТИ**, расположенный по адресу: www.brplynx.com/en/owners/safety/safety-information.html.



Мы настоятельно рекомендуем выбирать безопасный маршрут. Наличие специальных трасс и маршрутов вы можете узнать у своего авторизованного дилера или представителей местных органов власти.

Пренебрежение предостережениями, содержащимися в Руководстве по эксплуатации, может стать причиной получения **СЕРЬЕЗНЫХ ТРАВМ** и даже **ЛЕТАЛЬНОГО ИСХОДА**.

Нормальное функционирование снегохода во многом зависит от поверхности, по которой происходит движение.

При движении по плотному снегу или по поверхности, лишенной снежного покрова, охлаждение двигателя и смазка компонентов гусеничного движителя ухудшаются. Избегайте продолжительного движения в таких условиях.

Предупреждения

В настоящем Руководстве для выделения важной информации используются следующие типы предупреждений:

Данный символ  предупреждает о потенциальной опасности получения травмы.

ПРЕДОСТЕРЕЖЕНИЕ

Информирует о потенциально опасных ситуациях, которые могут стать причиной получения серьезной травмы или привести к летальному исходу.

 **ОСТОРОЖНО Информирует о потенциально опасных ситуациях, которые могут стать причиной получения травм легкой или средней степени тяжести.**

 **ВНИМАНИЕ Содержит предупреждения и инструкции, несоблюдение которых может стать причиной серьезных повреждений снегохода или другого имущества.**

О настоящем Руководстве

Руководство по эксплуатации предназначено для ознакомления владельца/водителя и пассажира с органами управления, процедурами обслуживания и правилами безопасного вождения снегохода.

Храните настоящее Руководство на снегоходе, чтобы при необходимости использовать его для решения вопросов, связанных с обслуживанием, поиском и устранением неисправностей и эксплуатацией.

Настоящее Руководство доступно на нескольких языках. Во всех спорных случаях трактовки информации предпочтение отдается тексту на английском языке.

Просмотреть или распечатать дополнительную копию Руководства по эксплуатации можно, перейдя по адресу **www.operatorsguides.brp.com**.

Информация, содержащаяся в настоящем Руководстве, достоверна на момент публикации. Компания BRP придерживается политики постоянного улучшения своей продукции, но при этом не берет на себя обязательств модернизировать соответствующим образом ранее выпущенную продукцию. Вследствие внесения изменений в конструкцию изделий, возможны некоторые отличия между изделием и его характеристикой, приведенной в данном Руководстве. Компания BRP оставляет за собой право на изменение технических характеристик, конструкции, дизайна и комплектации оборудованием выпускаемых изделий без каких-либо обязательств со своей стороны.

Настоящее Руководство при перепродаже должно быть передано новому владельцу.

ОГЛАВЛЕНИЕ

| | |
|----------------------------------|----------|
| ВВЕДЕНИЕ | 3 |
| Прежде чем начать движение | 3 |
| Предупреждения | 4 |
| О настоящем Руководстве | 4 |

ИНФОРМАЦИЯ ПО БЕЗОПАСНОСТИ

| | |
|--|-----------|
| ОСНОВНЫЕ МЕРЫ ПРЕДОСТОРОЖНОСТИ | 10 |
| Избегайте отравления угарным газом | 10 |
| Берегитесь воспламенения паров бензина и прочих опасностей | 10 |
| Берегитесь ожогов | 10 |
| Аксессуары и внесение изменений в конструкцию | 10 |

| | |
|---|-----------|
| РЕКОМЕНДАЦИИ ПО МЕРАМ БЕЗОПАСНОСТИ | 11 |
|---|-----------|

| | |
|---|-----------|
| НОВЫЕ ТЕХНОЛОГИИ (iTC) (ACE) | 15 |
| Введение | 15 |
| iTC (интеллектуальная система управления дроссельной заслонкой) | 15 |

| | |
|--|-----------|
| УПРАВЛЕНИЕ СНЕГОХОДОМ | 16 |
| Контрольный осмотр перед поездкой | 16 |
| Вождение | 18 |
| Движение с пассажиром | 20 |
| Разновидности трасс и условий движения | 21 |
| Окружающая среда | 26 |

| | |
|---|-----------|
| ИЗДЕЛИЯ, УЛУЧШАЮЩИЕ СЦЕПЛЕНИЕ С ОПОРНОЙ ПОВЕРХНОСТЬЮ | 29 |
|---|-----------|

| | |
|---|----|
| Маневренность | 29 |
| Ускорение | 30 |
| Торможение | 30 |
| Важные указания по мерам безопасности | 31 |
| Шипы и срок службы снегохода | 31 |
| Установка шипов на предназначенную для этого гусеницу | 31 |
| Проверка состояния шипованной гусеницы | 32 |

| | |
|---------------------------------------|-----------|
| ПРЕДУПРЕЖДАЮЩИЕ НАКЛЕЙКИ | 33 |
|---------------------------------------|-----------|

| | |
|--|----|
| Навесные ярлыки | 33 |
| Предупреждающие наклейки | 33 |
| Наклейки с технической информацией | 37 |

ИНФОРМАЦИЯ О ТРАНСПОРТНОМ СРЕДСТВЕ

| | |
|---|-----------|
| ОРГАНЫ УПРАВЛЕНИЯ, ПРИБОРЫ, ОБОРУДОВАНИЕ | 42 |
|---|-----------|

| | |
|---|----|
| 1) Руль | 43 |
| 2) Рычаг дроссельной заслонки | 44 |
| 3) Рычаг тормоза | 45 |
| 4) Рычаг стояночного тормоза | 45 |
| 5) Выключатель двигателя со шнуром безопасности | 46 |
| 6) Выключатель двигателя | 47 |
| 7) Многофункциональный переключатель | 48 |
| 8) Рычаг переключения передач | 48 |
| 9) Регулируемые зеркала | 49 |
| 10) Возимый комплект инструментов | 49 |
| 11) Передний бампер и направляющая багажника | 49 |
| 12) Панель приборов | 50 |
| 13) Захват на руле | 53 |
| 14) Багажное отделение | 54 |

| | |
|--|-----------|
| 15) Задняя багажная площадка | 55 |
| 16) Электрическая розетка (12 В)..... | 55 |
| 17) Сцепное устройство | 55 |
| 18) Предохранители | 55 |
| 19) Рукоятка ручного стартера (если есть) | 56 |
| 20) Гусеница | 56 |
| 21) Капот | 56 |
| 22) Верхние боковые панели | 57 |
| 23) Нижние боковые панели | 58 |
| 24) Защитный кожух ремня вариатора..... | 59 |
| 25) Регулировка положения руля | 60 |
| 26) Пассажирское сиденье (1+1) | 60 |
| 27) Багажный кофр | 61 |
| 28) Переключатель режимов ECO/Standard/Sport (только 600 ACE)..... | 61 |
| ТОПЛИВО И МАСЛО | 62 |
| Требования к топливу | 62 |
| Заправка топливом..... | 63 |
| Рекомендуемое масло | 63 |
| Проверка уровня инжекционного масла..... | 64 |
| ОБКАТКА | 65 |
| Эксплуатация в период обкатки | 65 |
| ЭКСПЛУАТАЦИОННЫЕ РЕЖИМЫ (ТОЛЬКО 600 ACE) | 66 |
| Режим ECO (режим экономии топлива)..... | 66 |
| Стандартный режим | 66 |
| Спортивный режим | 66 |
| Изменение эксплуатационных режимов..... | 66 |
| Режим использования учебного ключа..... | 67 |
| УКАЗАНИЯ ПО ЭКСПЛУАТАЦИИ..... | 69 |
| Пуск двигателя | 69 |
| Аварийный пуск двигателя..... | 69 |
| Прогрев снегохода | 70 |
| Функционирование коробки передач..... | 71 |
| Остановка двигателя | 71 |
| Буксировка груза..... | 72 |
| Буксировка другого снегохода | 72 |
| НАСТРОЙКА ПОДВЕСКИ СНЕГОХОДА | 73 |
| Настройка задней подвески | 73 |
| Влияние регулировки подвески на поведение снегохода | 77 |
| ТРАНСПОРТИРОВКА СНЕГОХОДА | 78 |

ТЕХНИЧЕСКОЕ ОБСЛУЖИВАНИЕ

| | |
|---|------------|
| ПЕРВЫЙ ОСМОТР | 80 |
| РЕГЛАМЕНТ ТЕХНИЧЕСКОГО ОБСЛУЖИВАНИЯ (ДВУХТАКТНЫЕ ДВИГАТЕЛИ) | 81 |
| РЕГЛАМЕНТ ТЕХНИЧЕСКОГО ОБСЛУЖИВАНИЯ (ЧЕТЫРЕХТАКТНЫЕ ДВИГАТЕЛИ) | 83 |
| ПРОЦЕДУРЫ ТЕХНИЧЕСКОГО ОБСЛУЖИВАНИЯ | 85 |
| Воздушный фильтр..... | 85 |
| Охлаждающая жидкость..... | 85 |
| Моторное масло (600 ACE)..... | 86 |
| Система выпуска отработавших газов..... | 87 |
| Свечи зажигания..... | 87 |
| Упор двигателя (модели E-TEC)..... | 89 |
| Тормозная жидкость..... | 90 |
| Масло для коробки передач..... | 90 |
| Ремень вариатора..... | 91 |
| Ведущий шкив вариатора..... | 94 |
| Гусеница..... | 96 |
| Подвеска..... | 100 |
| Лыжи..... | 101 |
| Предохранители..... | 101 |
| Световые приборы..... | 102 |
| УХОД ЗА СНЕГОХОДОМ | 104 |
| Заключительные операции после поездки..... | 104 |
| Чистка и защитная смазка..... | 104 |
| ХРАНЕНИЕ | 105 |
| Смазка двигателя..... | 105 |

ТЕХНИЧЕСКАЯ ИНФОРМАЦИЯ

| | |
|--|------------|
| ИДЕНТИФИКАЦИОННЫЕ НОМЕРА СНЕГОХОДА | 108 |
| Наклейка с данными снегохода..... | 108 |
| Идентификационный номер снегохода (VIN)..... | 108 |
| ШУМОВОЕ ИЗЛУЧЕНИЕ И ВИБРАЦИОННАЯ НАГРУЗКА | 109 |
| ТЕХНИЧЕСКИЕ ХАРАКТЕРИСТИКИ | 110 |

ПОИСК И УСТРАНЕНИЕ НЕИСПРАВНОСТЕЙ

| | |
|---|------------|
| УКАЗАНИЯ ПО ПОИСКУ НЕИСПРАВНОСТЕЙ | 116 |
| СИСТЕМА ИНДИКАЦИИ | 118 |
| Сигнальные лампы, сообщения и звуковые сигналы..... | 118 |

ГАРАНТИЙНЫЕ ОБЯЗАТЕЛЬСТВА

| | |
|--|-----|
| ОГРАНИЧЕННЫЕ ГАРАНТИЙНЫЕ ОБЯЗАТЕЛЬСТВА КОМПАНИИ VRP FINLAND OY ДЛЯ ЕВРОПЕЙСКОГО СОЮЗА, СОДРУЖЕСТВА НЕЗАВИСИМЫХ ГОСУДАРСТВ (СНГ) И ТУРЦИИ: СНЕГОХОДЫ LYNX® 2019..... | 122 |
|--|-----|

ИНФОРМАЦИЯ ДЛЯ ВЛАДЕЛЬЦА

| | |
|--|-----|
| КОНТАКТНАЯ ИНФОРМАЦИЯ..... | 128 |
| ИЗМЕНЕНИЕ АДРЕСА ВЛАДЕЛЬЦА ИЛИ ПЕРЕПРОДАЖА | 129 |

СЕРВИСНАЯ КНИЖКА

***ИНФОРМАЦИЯ
ПО БЕЗОПАСНОСТИ***

ОСНОВНЫЕ МЕРЫ ПРЕДОСТОРОЖНОСТИ

Избегайте отравления угарным газом

Отработавшие газы всех двигателей содержат оксид углерода (угарный газ), который, в определенных условиях, может представлять смертельную опасность. Вдыхание угарного газа может стать причиной появления головной боли, головокружения, сонливости, тошноты, спутанности сознания и, в конечном итоге, летального исхода.

Угарный газ является веществом без цвета, запаха и вкуса, которое может присутствовать в воздухе, даже если вы не видите и не ощущаете запаха отработавших газов. Смертельно опасная концентрация угарного газа может достигаться достаточно быстро, и вы можете оказаться в ситуации, в которой не сможете спасти себя самостоятельно. В плохо проветриваемых местах опасная концентрация угарного газа может сохраняться в течение нескольких часов и даже дней. Если вы чувствуете какие-нибудь симптомы отравления угарным газом, немедленно покиньте опасную область, подышите свежим воздухом и обратитесь за медицинской помощью.

В целях предотвращения возможности получения серьезных травм и летального исхода в результате отравления угарным газом:

- Никогда не эксплуатируйте снегоход в плохо проветриваемых и частично закрытых местах. Даже если вы пытаетесь отводить отработавшие газы, концентрация угарного газа может быстро достичь опасного уровня.
- Никогда не запускайте двигатель снегохода на улице, если отработавшие газы могут попасть в помещение через открытые окна или двери.

Берегитесь воспламенения паров бензина и прочих опасностей

Пары бензина являются легковоспламеняемыми и взрывоопасными. Пары топлива могут распространиться и воспламениться от искры или пламени на достаточно большом удалении от двига-

теля. В целях снижения риска возгорания или взрыва следуйте приведенным ниже инструкциям:

- для хранения топлива используйте только специальные канистры;
- строго следуйте инструкциям, приведенным в разделе **ЗАПРАВКА ТОПЛИВОМ**;
- не запускайте двигатель и не начинайте движение, если не закрыта пробка заливной горловины топливного бака.

Бензин ядовит и может представлять опасность для здоровья и жизни.

- Не допускайте попадания бензина в рот.
- При попадании бензина внутрь или в глаза, а также при вдыхании паров бензина обратитесь за медицинской помощью.

При попадании бензина на вас смойте его водой с мылом и смените одежду.

Берегитесь ожогов

При функционировании компоненты системы выпуска отработавших газов и двигателя разогреваются до очень высоких температур. Для предотвращения ожогов избегайте контактов с ними во время эксплуатации и спустя некоторое время после ее окончания.

Аксессуары и внесение изменений в конструкцию

Не вносите изменения в конструкцию снегохода и не используйте дополнительное оборудование, не одобренное компанией BRP. Так как подобные изменения не были протестированы BRP, они могут увеличить риск получения травмы или возникновения несчастного случая и сделать использование снегохода незаконным.

Для приобретения аксессуаров и дополнительного оборудования для вашего снегохода обращайтесь к официальному дилеру Lynx.

РЕКОМЕНДАЦИИ ПО МЕРАМ БЕЗОПАСНОСТИ

Пренебрежение правилами техники безопасности, которые приводятся ниже, может привести к **СЕРЬЕЗНОЙ ТРАВМЕ ИЛИ ГИБЕЛИ**:

- Контрольный осмотр перед поездкой должен быть выполнен ДО ТОГО, КАК вы запустите двигатель.
- Перед пуском двигателя проверьте плавность работы механизма управления дросселем и убедитесь, что после отпускания рычаг плавно возвращается в исходное положение.
- Перед пуском двигателя необходимо прикрепить шнур безопасности к петле на одежде.
- Не допускается работа двигателя со снятыми защитными кожухами ремня вариатора и тормозного диска, а также при открытых или снятых боковых панелях или капоте. Не допускайте работу двигателя при снятом ремне вариатора. Пуск двигателя без нагрузки (например, без установленного ремня вариатора или когда гусеница оторвана от опорной поверхности) может представлять опасность.
- Прежде чем запустить двигатель, задействуйте стояночный тормоз.
- Помните, что любой человек, севший за руль снегохода, является на первых порах новичком независимо от его предыдущего опыта эксплуатации любого другого транспортного средства. Безопасность езды на снегоходе зависит от многих факторов: дальности видимости, скорости движения, атмосферных осадков, особенностей условий движения, загруженности трассы, технического состояния снегохода, а также от навыков управления и самочувствия водителя.
- Настоятельно рекомендуем пройти базовый курс обучения вождению снегохода. Внимательно изучите настоящее Руководство по эксплуатации, обратив особое внимание на содержащиеся в нем предупреждения. Вступите в клуб любителей снегоходов, это позволит не только интересно провести время, но и даст возможность овладеть навыками безопасного управления снегоходом. Первичный инструктаж по правилам безопасной эксплуатации снегохода вы можете получить у дилера, друзей или членов клуба, которые имеют опыт вождения снегоходов. Запишитесь на местные курсы обучения водителей снегоходов.
- Прежде чем приступить к эксплуатации снегохода, всем новым водителям необходимо прочитать и уяснить информацию, содержащуюся во всех предупреждающих наклейках и в Руководстве по эксплуатации. Новый водитель должен эксплуатировать снегоход на ровной ограниченной площадке до тех пор, пока он полностью не привыкнет к его управлению. Если в вашей местности есть подготовительные курсы для водителей снегоходов, необходимо записаться на них.
- Ваш снегоход по своим динамическим и ходовым качествам превосходит другие аналогичные изделия, с которыми Вы, возможно, имели дело раньше. Не рекомендуем садиться за руль новичкам и малоопытным водителям.
- Снегоходы используются во многих регионах с разным состоянием снежного покрова. Не все модели снегохода одинаково приспособлены к различным климатическим условиям. Выбирая снегоход при покупке, проконсультируйтесь с дилером. Он порекомендует вам именно ту модель, которая в наибольшей степени удовлетворит вашим требованиям и условиям предполагаемой эксплуатации.
- Снегоход может стать причиной получения травм или гибели водителя, пассажира и находящихся поблизости людей. К трагическим происшествиям приводит использование снегохода не по прямому назначению, а также рискованная манера езды, не соответствующая возможностям водителя или самой машины и провоцирующая возникновение аварийных ситуаций.

- Компания BRP рекомендует свои снегоходы тем водителям, кому уже исполнилось 16 лет.
- Важно проинформировать любого водителя, независимо от его опыта, об особенностях управляемости данного снегохода. Технические характеристики снегохода, такие как: лыжная колея, тип используемых лыж, тип подвески, длина, ширина и тип гусеницы изменяются от одной модели к другой. Управляемость снегохода в значительной степени зависит от этих характеристик.
- Начинаящий водитель должен освоить приемы безопасного управления снегоходом, тренируясь на ровной снежной трассе и двигаясь на небольшой скорости, прежде чем отправиться в длительную поездку.
- Изучите местное законодательство. Правила эксплуатации и контроля безопасного состояния снегоходов регулируются законами и постановлениями федеральных, региональных и местных органов власти. Владелец снегохода обязан знать и соблюдать эти законы и постановления. Соблюдение указанных требований необходимо для безопасной эксплуатации снегохода. Вы должны знать законы, касающиеся возмещения причиненного имущественного ущерба и страхования ответственности.
- Превышение безопасной скорости может представлять смертельную опасность. При движении с высокой скоростью у вас не остается достаточно времени, чтобы адекватно среагировать на изменившуюся ситуацию. Выбирайте такую скорость, которая в конкретных условиях движения обеспечивает максимальную безопасность. Соблюдайте ограничения скорости движения по трассе. Двигайтесь только по правой стороне снегоходной трассы.
- Во время движения держитесь на безопасном удалении от других снегоходов и людей.
- Всегда соблюдайте безопасную дистанцию от других снегоходов и находящихся поблизости людей.
- Помните, что рекламный видеофильм, в котором демонстрируются различные эффектные и рискованные маневры снегохода, снят в идеальных условиях и с участием профессиональных водителей, обладающих высоким мастерством. Не пытайтесь повторить эти трюки. Во время движения на снегоходе будьте предосторожны.
- Не допускается эксплуатация данного транспортного средства в состоянии алкогольного, наркотического и токсического опьянения. Под их воздействием увеличивается время реакции и утрачивается трезвость суждений.
- Эксплуатация снегохода на дорогах общего пользования и автомагистралях не допускается.
- Избегайте движения на снегоходе по дорогам общего пользования. Если необходимо проехать какое-то расстояние по дороге, снизьте скорость движения. Помните, что снегоход не предназначен для движения по дорожным покрытиям, и его управляемость на дороге может значительно ухудшиться. Перед тем как пересечь дорогу, остановитесь на обочине и осмотритесь по сторонам. Если дорога свободна от движущихся автомобилей, пересеките ее под прямым углом к осевой линии. Остерегайтесь стоящих автомобилей.
- Прогулки на снегоходе ночью могут доставить огромное удовольствие, но при этом следует быть особенно осторожным. Избегайте движения по незнакомой местности. Всегда проверяйте исправность приборов освещения и сигнализации. Имейте при себе запасные лампы и фонарь аварийной сигнализации.

- Запрещается демонтировать оборудование со снегохода. Все снегоходы оснащены многочисленными предохранительными устройствами, например, защитными щитками и кожухами. Кроме того, на корпусе снегохода закреплены светоотражающие знаки и предупреждающие наклейки.
- Зимние пейзажи прекрасны, но они не должны отвлекать вас от управления снегоходом. Если вы хотите по-настоящему оценить открывающиеся перед вами виды, сверните с трассы и остановитесь сбоку от нее так, чтобы ваш снегоход не мешал движению других машин.
- Заборы представляют большую опасность как для людей, едущих на снегоходе, так и для снегохода. Объезжайте стороной столбы, поддерживающие провода.
- Трудноразличимые на расстоянии провода могут стать причиной серьезного происшествия.
- Обязательно надевайте защитный шлем сертифицированного образца, защитные очки и лицевой щиток. Эта рекомендация относится и к пассажиру.
- Помните, что движение вне трасс связано с повышенным риском, имеющим как естественное (например, лавины), так и искусственное происхождение.
- Не приближайтесь близко к впереди идущему снегоходу, всегда поддерживайте безопасную дистанцию. При неожиданной остановке или замедлении лидирующего снегохода вы можете травмировать его водителя и пассажира. Дистанция должна быть достаточна для того, чтобы вы успели среагировать и затормозить свой снегоход. Помните, что остановочный путь снегохода зависит от условий движения — для остановки снегохода может потребоваться большее расстояние, чем вы думаете. Будьте осторожны и готовы при необходимости свернуть в сторону.
- Дальние поездки на снегоходе в одиночку небезопасны. Вы можете израсходовать весь запас топлива, попасть в аварию или повредить свой снегоход. Помните, что снегоход за полчаса проходит большее расстояние, чем вы способны покрыть за целый день, передвигаясь пешком. Дальние поездки лучше совершать в компании с товарищем или с другими членами своего клуба. Но и в этом случае обязательно скажите кому-нибудь, куда вы направляетесь и когда планируете вернуться назад.
- Иногда на лугах встречаются низины, где постоянно держится вода. Зимой она замерзает, образуя открытое зеркало льда. При торможении или повороте на таком льду вы можете потерять контроль над снегоходом. Если вы оказались на гладком льду, не пытайтесь тормозить, разгоняться или поворачивать. Плавно снизьте скорость снегохода, осторожно отпустите рычаг управления дросселем.
- Не совершайте прыжки на снегоходе с естественных трамплинов.
- При движении в колонне не следует резко нажимать на рычаг дроссельной заслонки. Интенсивная пробуксовка гусеничного движителя опасна тем, что куски льда и снега, вылетающие из-под гусеницы вашего снегохода, могут попасть в машину, идущую следом. Кроме того, гусеничный движитель интенсивно зарывается в снег и портит профиль снежной трассы, по которой едут остальные снегоходы.
- Выезды на природу большими компаниями очень интересны и доставляют огромное удовольствие участникам. Однако не следует предпринимать внешне эффектные, но рискованные маневры и обгонять движущиеся в колонне снегоходы. Ваши действия могут спровоцировать менее опытных водителей повторить ваш маневр с опасными для себя последствиями. Двигаясь в группе, задавайте скоростной режим в расчете на возможности самого малоопытного водителя.
- В случае возникновения опасной ситуации нажмите выключатель двигателя и действуйте рабочую тормозную систему.

- Не пускайте двигатель в закрытом, невентилируемом помещении; не оставляйте работающий двигатель без надзора.
- Прежде чем запустить двигатель, задействуйте стояночный тормоз.
- Не заряжайте аккумуляторную батарею на борту снегохода.
- Двигатели E-TEC: Не следует самостоятельно проводить техническое обслуживание и ремонт системы подачи топлива или электрооборудования. Техническое обслуживание или ремонт данных систем может выполнять только авторизованный дилер Lynx.
- Начиная движение задним ходом, убедитесь, что позади снегохода нет людей и препятствий.
- Когда снегоход не используется, всегда снимайте колпачок шнура безопасности с контактного устройства — это большое искушение для детей и угонщиков.
- НЕ стойте позади или рядом с вращающейся гусеницей; Вылетающие частицы снега или льда могут стать причиной получения травм. Для очистки гусеницы от комьев снега и льда остановите двигатель, наклоните снегоход на бок и, надежно закрепив его, используйте отвертку из комплекта возимого инструмента.
- На гусеницу данного снегохода могут быть установлены шипы. Однако СЛЕДУЕТ устанавливать шипы, только одобренные BRP для использования на снегоходах Lynx. НЕ ИСПОЛЬЗУЙТЕ обычные шипы, потому что толщина установленной на снегоходе гусеницы меньше толщины стандартной гусеницы. Шипы могут отрываться от гусеницы и выбрасываться из-под снегохода.
- Не садитесь на снегоход в качестве пассажира, если он не оборудован специальными пассажирскими сиденьем и поручнями. В течение всей поездки вы должны находиться на сиденье для пассажира.
- Обязательно надевайте защитный шлем установленного образца (сертифицированный Министерством транспорта). Экипировка должна быть аналогична той, которую использует водитель.
- Поза пассажира должна быть удобной и устойчивой: ноги должны прочно стоять на подножках или опорных площадках, а руки — дотягиваться до поручней.
- Если во время поездки вы почувствуете недомогание или заметите какую-то опасность, немедленно скажите об этом водителю и попросите его остановиться.

НОВЫЕ ТЕХНОЛОГИИ (iTC) (ACE)

Введение

ПРИМЕЧАНИЕ: Некоторые функциональные возможности, описанные в настоящем разделе, могут отсутствовать на некоторых моделях или их наличие может быть обусловлено установленным дополнительным оборудованием.

Электронный рычаг управления дроссельной заслонкой посылает сигналы на блок управления, который обеспечивает функционирование системы в рамках заданных параметров.

Крайне важно, чтобы водители, допущенные к управлению снегоходом, уяснили всю информацию, содержащуюся в настоящем Руководстве по эксплуатации, с целью ознакомления со снегоходом, его системами, органами управления, а также возможностями и ограничениями.

iTC (интеллектуальная система управления дроссельной заслонкой)

Система использует электронный орган управления дроссельной заслонкой (ETC), который получает сигнал от блока управления двигателем модуля (ECM). Благодаря данной системе отпала необходимость в использовании традиционного тросового привода дроссельной заслонки.

Система iTC позволяет реализовать следующие режимы работы:

- режим экономии топлива (ECO);
- стандартный режим;
- спортивный режим.

Режим экономии топлива

Когда активирован режим экономии топлива (режим ECO), крутящий момент и скорость ограничиваются, в результате чего поддерживается оптимальная крейсерская скорость с целью снижения расхода топлива.

Для получения дополнительной информации обратитесь к разделу **ЭКСПЛУАТАЦИОННЫЕ РЕЖИМЫ**.

Стандартный режим

В стандартном режиме, интенсивность ускорения снижается во время начала движения, а также в некоторых условиях при низкой скорости движения снегохода.

Спортивный режим

В спортивном режиме максимальная мощность доступна во всем диапазоне оборотов двигателя.

Для получения дополнительной информации обратитесь к разделу **ЭКСПЛУАТАЦИОННЫЕ РЕЖИМЫ**.

Режим использования учебного ключа

При использовании учебного ключа Lync™ ограничивается крутящий момент двигателя и скорость движения снегохода, обеспечивая возможность новичкам и малоопытным водителям освоить управление снегоходом и обрести необходимую уверенность.

Ограничения

Даже при использовании учебного ключа имеется возможность расширения возможностей для новичков.

Для получения дополнительной информации обратитесь к разделу **ЭКСПЛУАТАЦИОННЫЕ РЕЖИМЫ**.

УПРАВЛЕНИЕ СНЕГОХОДОМ

Водитель снегохода отвечает за безопасность своих пассажиров, а также за безопасность других людей, находящихся поблизости от вашей машины.

Вы отвечаете за исправное состояние своего снегохода, за предварительный инструктаж и безопасность тех, кто допущен вами к самостоятельному управлению снегоходом. Следует помнить, что снегоходы различных марок и моделей могут сильно отличаться друг от друга по управляемости и динамическим характеристикам.

Снегоход является относительно простой в управлении машиной. Однако, как и всякое механическое самоходное транспортное средство, снегоход может представлять опасность, если водитель или пассажир будут вести себя безрассудно и неосмотрительно. Мы всемерно поддерживаем водителей, которые ежегодно проходят проверку безопасности своих снегоходов. Пожалуйста, обратитесь к авторизованному дилеру Lynx для получения более подробной информации. Рекомендуется проведение предсезонной подготовки вашего транспортного средства силами сотрудников авторизованного дилерского центра Lynx. Каждое ваше посещение официального дилерского центра BRP — это хорошая возможность для его сотрудников проверить, не распространяется ли на ваше транспортное средство какая-либо кампания по безопасности. Мы также рекомендуем вам своевременно посетить официальный дилерский центр, если вам стало известно о проведении каких-либо кампаний, касающихся безопасности.

Для приобретения аксессуаров и дополнительного оборудования для вашего снегохода обращайтесь к официальному дилеру Lynx.

Прежде чем выходить на трассы или отправляться в длительные поездки, вы должны хорошо освоить навыки управления снегоходом. Потренируйтесь на каком-нибудь ровном небольшом участке местности, познакомьтесь с «характером» своей машины. Желаем радостных и безопасных путешествий!

Контрольный осмотр перед поездкой

▲ ПРЕДОСТЕРЕЖЕНИЕ

Контрольный осмотр — важная часть процедуры подготовки снегохода к выезду. Проверьте работоспособность основных органов управления, средств защиты, механических узлов и деталей.

▲ ПРЕДОСТЕРЕЖЕНИЕ

Во время проверки гусеничной ленты снегоход должен стоять на механической опоре с широким основанием. Пустите двигатель и слегка нажмите рычаг дроссельной заслонки — гусеничная лента должна двигаться с очень малой скоростью.

Перед запуском двигателя

1. Сметите снег, удалите лед с корпуса, сиденья, подножек, рычагов и кнопок управления, осветительных и контрольных приборов.
2. Проверьте и, при необходимости, очистите от снега предварительный фильтр глушителя шума впуска воздуха.
3. Проверьте исправность и функционирование лыж и рулевого управления снегохода. Руль и лыжи должны поворачиваться согласованно.
4. Проверьте уровни топлива и моторного масла, а также убедитесь в отсутствии подтеканий указанных эксплуатационных жидкостей. Проверьте и, при необходимости, доведите до нормы уровни топлива и масла. При обнаружении утечек обратитесь к авторизованному дилеру Lynx.
5. Все багажные отделения должны быть заперты и в них не должны располагаться тяжелые и хрупкие предметы. Капот и боковые панели также должны быть закрыты.
6. Несколько раз нажмите рычаг дроссельной заслонки и убедитесь, что он перемещается плавно и без заеданий. После отпускания рычаг должен самостоятельно возвращаться в исходное положение.

7. Нажмите на рычаг тормоза и убедитесь, что тормозной механизм полностью включается до того, как рычаг коснется рукоятки руля. После отпущения рычага тормоза должен автоматически возвращаться в исходное положение.
8. Приведите в действие стояночный тормоз, чтобы убедиться, что он функционирует нормально. Задействуйте стояночный тормоз.

После запуска двигателя

Запуск двигателя подробно описан в разделе **ПУСК ДВИГАТЕЛЯ**.

1. Проверьте работоспособность световых приборов (дальнего/ближнего

света фары, заднего фонаря, стоп-сигнала) и сигнальных ламп.

ПРИМЕЧАНИЕ: Для проверки световых приборов может потребоваться отсоединить шнур безопасности от одежды. В этом случае закрепите шнур обратно при первой же возможности.

2. Проверьте работоспособность шнура безопасности (сняв колпачок шнура безопасности с контактного устройства) и выключателя двигателя.
3. Отпустите стояночный тормоз.
4. Следуйте инструкциям, приведенным в разделе **ПРОГРЕВ СНЕГОХОДА**.

Контрольный лист осмотра перед выездом

| УЗЕЛ, СИСТЕМА | ОПЕРАЦИЯ | ✓ |
|--|---|---|
| Корпус, сиденье, подножки, воздушный фильтр, световые и контрольные приборы, органы управления | Проверить состояние и очистить от снега и льда | |
| Лыжи и рулевое управление | Проверить свободу перемещения и работоспособность | |
| Топливо и инжекционное масло (если применимо) | Проверить уровень и убедиться в отсутствии утечек | |
| Охлаждающая жидкость | Проверить уровень и убедиться в отсутствии утечек | |
| Тормозная жидкость | Проверить уровень и убедиться в отсутствии утечек | |
| Багажное отделение | Проверить надежность запоров крышек, отсутствие тяжелых и хрупких предметов | |
| Рычаг дроссельной заслонки | Проверить работоспособность | |
| Гусеница | Проверить состояние и очистить от снега и льда | |
| Рычаг тормоза | Проверить работоспособность | |
| Тормоза, стояночный тормоз | Проверить работоспособность | |
| Выключатель аварийной остановки двигателя и контактное устройство вытяжного шнура безопасности | Проверить работоспособность. Шнур безопасности должен быть прикреплен к одежде водителя | |
| Световые приборы | Проверить работоспособность | |
| Лыжи и коньки | Проверить работоспособность | |
| Накладки полозьев | Проверить работоспособность | |
| Проверить состояние ремня вариатора | Убедиться в отсутствии трещин и признаков ненормального износа | |

Вождение

Экипировка

При поездках на снегоходе необходимо надевать соответствующую экипировку. Следует выбирать удобную, не тесную одежду. Перед поездкой уточните прогноз погоды. Оденьтесь в расчете на самую низкую температуру воздуха, которая дается в прогнозе. Помните о важности правильного выбора нижнего белья, которое непосредственно контактирует с кожей и является первым теплоизолирующим слоем.

Водителю снегохода рекомендуется всегда надевать защитный шлем сертифицированного образца. Под шлем всегда надевайте подшлемник (балаклаву) и маску для защиты лица. Обязательно надевайте защитные очки или пользуйтесь лицевым щитком, который закрепляется на шлеме.

На руки необходимо надевать защитные перчатки, которые должны быть не только достаточно теплыми, но и удобными для управления снегоходом.

Наиболее удобной обувью для езды на снегоходе являются ботинки с кожаным или нейлоновым верхом на резиновой подошве. Ботинки должны иметь вынимаемые войлочные стельки.

Во время поездки на снегоходе старайтесь не промокать. Придя в помещение, снимите и тщательно просушите одежду и обувь.

Не надевайте шарфы, куртки с развевающимися полами, шнурками, застежками и пр., которые могут попасть в движущиеся детали снегохода.

Надевайте солнцезащитные очки с цветными светофильтрами.

Запасные детали и инструмент

| | |
|---------------------------|-------------------------------|
| Аптечка первой помощи | Возимый комплект инструментов |
| Мобильный телефон | Нож |
| Запасные свечи зажигания | Фонарь с проблесковым огнем |
| Липкая лента | Карта местности |
| Запасной ремень вариатора | Легкая закуска |

Положение водителя (движение вперед)

Посадка водителя, а также продольное и поперечное распределение веса тела водителя заметно влияют на ходовые качества снегохода. При маневрировании на склоне водитель и пассажир должны быть готовы наклоном тела в соответствующую сторону облегчить поворот машины. Водителю и пассажиру (-ам) запрещается во время движения снегохода снимать ноги с опорных площадок и тормозить или опираться ногами на снег. Тренировки и приобретенный опыт подскажут Вам, насколько сильно нужно наклоняться в поперечном направлении, чтобы уверенно входить в поворот на различных скоростях или чтобы удерживать снегоход в безопасном равновесии при маневрировании на поперечном уклоне.

Как правило, лучшей посадкой для водителя, с точки зрения удобства управления снегоходом и равновесия, является посадка сидя. Тем не менее, в некоторых особых условиях движения используются и другие посадки: полусидя, с опорой на одно колено или стоя.

▲ ПРЕДОСТЕРЕЖЕНИЕ

Не выполняйте маневры, в успешном завершении которых вы не уверены. Не предпринимайте ничего, что выходит за пределы вашего водительского опыта.

Управление снегоходом сидя

Для езды по знакомой ровной снежной трассе оптимальной для водителя является посадка сидя. При этой посадке водитель занимает среднее положение на сиденье, а ступни ног расположены на опорных площадках. Мышцы бедер и голеней помогают смягчать удары от неровностей трассы.



Управление снегоходом стоя

Поставьте ступни обеих ног на подножки. Ноги в коленных суставах должны быть согнуты, чтобы лучше амортизировать толчки и удары, передаваемые на туловище. Езда стоя улучшает обзор спереди снегохода и позволяет водителю быстро смещать центр тяжести тела в любую сторону в соответствии с условиями движения и предпринимаемым маневром снегохода. Остерегайтесь резкого торможения.



Управление снегоходом полусидя

При этой посадке туловище водителя приподнято на полусогнутых ногах, ступни ног перенесены назад и опираются на площадки примерно под центром тяжести тела. Используя эту посадку, следует остерегаться резких торможений снегохода.



Положение водителя (движение назад)

Мы рекомендуем во время движения задним ходом занимать на снегоходе положение сидя.

Не вставайте. При движении задним ходом вес вашего тела может переместиться по направлению к рычагу дроссельной заслонки, что может стать причиной неожиданного ускорения.

Управление снегоходом стоя с опорой на одно колено

Одна нога опирается стопой на подножку снегохода, а другая — согнута в колене и опирается на сиденье. Используя эту посадку, следует остерегаться резких торможений снегохода.

▲ ПРЕДОСТЕРЕЖЕНИЕ

Неожиданное ускорение при движении снегохода задним ходом может стать причиной потери управления.

Движение с пассажиром

Снегоходы могут быть одно-, двух- и даже трехместными. Информация, касающаяся возможности перевозки пассажиров и их допустимого количества, приведена в регистрационных документах или сопроводительной документации. Всегда соблюдайте данные указания. Перегрузка снегохода, не предназначенного для перевозки пассажиров, очень опасна.

Если правила не запрещают брать на борт пассажира, убедитесь, что кандидат в пассажиры обладает требуемыми физическими данными.

▲ ПРЕДОСТЕРЕЖЕНИЕ

Во время движения снегохода пассажир (-ы) должен сидеть на своем месте, опираясь ногами на подножки и держась руками за поручни или лямки. Соблюдайте это простое правило и риск падения пассажира будет сведен к минимуму.

Если вы берете на борт взрослого человека и ребенка, то рекомендуем посадить ребенка в центре. Взрослый, сидящий сзади, будет наблюдать за ребенком и в случае необходимости оказывать помощь. Кроме того, ребенок на среднем сиденье лучше защищен от ветра и холода.

Водитель, отвечающий за безопасность пассажиров, должен предварительно разъяснить им основные правила поведения при езде на снегоходе.

▲ ПРЕДОСТЕРЕЖЕНИЕ

- Пассажир (-ы) должен сидеть только на предназначенном для него месте. Запрещается занимать место между рулем и водителем.
- Место пассажира должно быть оборудовано поручнями, лячками или ремнями согласно требованиям SSSC.
- Пассажиры (-ы) и водитель должны иметь защитные шлемы сертифицированного образца и теплую одежду. Следите, чтобы не было обнаженных участков тела.
- Пассажир, почувствовавший недомогание во время поездки, должен немедленно сообщить об этом водителю и попросить остановиться.

Быть пассажиром на борту снегохода и быть водителем — это далеко не одно и то же. В руках водителя руль, водитель знает, какой маневр он совершит в следующий момент, и заранее готовится к нему. Кроме этого, водитель имеет возможность держаться за руль. А пассажиру остается только положиться на осторожность и внимание водителя. Водитель видит путь впереди гораздо лучше, чем пассажир. Поэтому водитель, взявший на борт пассажира, должен плавно начинать движение и плавно тормозить; скорость движения должна быть снижена до безопасного уровня. Вы, как водитель, должны предупреждать пассажира о крене, уклоне, неровностях, ветках деревьев, нависших над трассой, поворотах и т. д. Объясните пассажиру необходимость наклоняться вместе с вами к центру поворота, чтобы удерживать снегоход от опрокидывания. Двигаясь на снегоходе с пассажиром, будьте особенно осторожны. Уменьшите привычную скорость движения и постоянно держите под контролем поведение вашего пассажира.

▲ ПРЕДОСТЕРЕЖЕНИЕ**При перевозке пассажира:**

- **Управляемость снегохода и эффективность торможения снижены. Двигайтесь на пониженной скорости, помните, что для совершения маневров и торможения потребуются большая, чем обычно, дистанция.**
- **Отрегулируйте подвеску с учетом нагрузки, создаваемой пассажиром.**

Чтобы получить исчерпывающую информацию по регулировке подвески, пожалуйста, обратитесь к разделу **НАСТРОЙКА ПОДВЕСКИ СНЕГОХОДА**.

Если вы перевозите на снегоходе подростка или ребенка, то следует двигаться еще медленнее. Чаше контролируйте посадку ребенка: он должен крепко держаться за поручни, а ступни его ног должны находиться на опорных площадках.

Разновидности трасс и условий движения

Движение по подготовленным трассам

При езде по подготовленным трассам оптимальной для водителя и пассажира является посадка сидя. Не превышайте установленную допустимую скорость движения. Держитесь правой стороны трассы. Двигаясь по трассе, будьте готовы к возможным неожиданностям. Соблюдайте требования установленных дорожных знаков. Не виляйте по трассе, смеясь от одного края к другому и обратно.

Движение по неподготовленным трассам

При отсутствии свежеснеженного снега неподготовленная трасса может напоминать профиль стиральной доски. Вам также будут встречаться сугробы. Движение по неподготовленным трассам на высокой скорости опасно. Снижьте скорость движения. Крепко держитесь за руль и привстаньте с сиденья (примите положение «полусидя»). Перенесите ступни ног назад, так чтобы точки опоры ног располагались примерно под центром тяжести тела. Согните ноги

в коленях для лучшей амортизации толчков и ударов со стороны неровностей профиля трассы. При длительном движении по протяженным участкам трассы с короткими поперечными неровностями («стиральная доска») целесообразно принять положение «стоя с опорой на одно колено». Такая посадка несколько повышает удобство езды и одновременно позволяет водителю легко и быстро изменять распределение веса тела в поперечном направлении, управляя крепким и курсовым движением снегохода. Остерегайтесь камней и пней, прикрытых свежеснеженным снегом.

Движение по глубокому снегу

При движении по глубокому рассыпчатому снегу снегоход может начать увязать. В этом случае следует насколько можно плавнее изменить направление движения и, двигаясь по кривой большого радиуса, постараться найти участок с более прочным снежным покровом. Если ваш снегоход все же застрял, избегайте интенсивного буксования гусеничного движителя, так как это приводит к дальнейшему погружению машины в снег. Заглушите двигатель и вытяните снегоход на нетронутый участок снежного покрова. Затем протопчите колею перед снегоходом, уплотнив снег ногами. Обычно бывает достаточно подготовить колею длиной полтора-два метра. Снова пустите двигатель. Примите положение «стоя» и, осторожно раскачивая снегоход из стороны в сторону, одновременно плавно и медленно нажимайте на рычаг управления дросселем. В зависимости от того, какая часть снегохода оказалась сильнее погружена в снег (передняя или задняя), переместите ступни ног на противоположный конец опорной площадки (назад или вперед). Не подкладывайте никаких подручных предметов под гусеничную ленту. Следите, чтобы никто не находился спереди и сзади снегохода, двигатель которого запущен. Держитесь подальше от гусеничной ленты. Касание гусеничной ленты и вращающихся деталей гусеничного движителя может стать причиной получения травм.

Движение по льду

Движение на снегоходе по льду замерзших озер и рек может представлять опасность для жизни. Остерегайтесь таких трасс. Находясь на незнакомой местности, узнайте у местных жителей или властей, в каком состоянии находится ледяной покров, есть ли удобные съезды и выезды на берег, подводные родники, участки с быстрым течением и другие опасные места. Не переправляйтесь через водную преграду по тонкому льду, который может не выдержать вес груженого снегохода. Переправа по льду может быть очень опасной, если вы не соблюдаете определенные меры предосторожности. На льду любое транспортное средство, включая снегоход, обладает плохой управляемостью. Необходимая для разгона, поворота или торможения снегохода сила сцепления гусеничной ленты со льдом значительно снижена, поэтому продолжительность преодоления подобных участков трассы многократно возрастает. На льду всегда существует опасность неуправляемого заноса и разворота. Двигаясь по льду, снизьте скорость и будьте внимательны. Оставляйте достаточно свободного места для безопасной остановки снегохода или совершения поворота. В темное время суток будьте особенно осторожны.

Движение по плотному снегу

Ни в коем случае нельзя недооценивать опасность движения на снегоходе по уплотненному снежному покрову. В этих условиях сцепление гусеничной ленты и лыж с опорной поверхностью может оказаться недостаточным. Снизьте скорость движения, избегайте интенсивных разгонов, резких поворотов и экстренного торможения.

Преодоление подъемов

Встречаются два типа подъемов: открытые подъемы с редкой растительностью (и, возможно, локальными выходами скальных пород) и подъемы с ограниченным выбором маршрута преодоления. Рациональная тактика преодоления открытого подъема состоит в том, что снегоход въезжает на него под углом и

движется по зигзагообразной траектории. Приближайтесь под углом. Примите положение «стоя с опорой на колено». Ваша нога, опирающаяся на подножку снегохода, должна всегда находиться со стороны вершины. Преодолевая подъем, поддерживайте постоянную безопасную скорость. При разворотах снегохода в конце участков зигзагообразной траектории соответствующим образом измените свою посадку на снегоходе.

Преодоление подъема второго типа может вызвать затруднения. Примите положение «стоя» и предварительно разгоните снегоход на горизонтальном участке пути. При въезде на подъем уменьшите подачу топлива, чтобы предотвратить интенсивное буксование гусеничного движителя.

В обоих случаях скорость снегохода должна быть максимально возможной по условиям безопасности и тяговым возможностям машины. При достижении вершины снизьте скорость движения. Если вы не можете продолжить движение, не проворачивайте гусеницу. Выключите двигатель и освободите лыжи, вытянув их из снега, затем разверните снегоход носом в сторону подножия. Запустите двигатель и, плавно нажимая на рычаг дросселя, начните движение вниз. Займите такое положение на сиденье, чтобы предотвратить возможное опрокидывание снегохода, и спуститесь к основанию холма.

Преодоление спусков

Безопасное движение под гору требует постоянного контроля над снегоходом. При спуске с крутых склонов займите такое положение, чтобы центр тяжести вашего тела находился как можно ниже. Держитесь обеими руками за руль снегохода. Слегка нажимая на рычаг дросселя, поддерживайте устойчивую работу двигателя во время спуска с горы. Если снегоход стал разгоняться и скорость увеличилась до опасного значения, осторожно притормозите машину. Тормозить следует легкими частыми нажатиями на рычаг тормоза. Не допускайте блокировки гусеничной ленты тормозом.

Движение вдоль склона

При движении снегохода вдоль склона, а также при подъеме или спуске с холма по зигзагообразной траектории следует придерживаться следующих правил. Все, сидящие на снегоходе, должны наклоняться в сторону склона для удержания равновесия. Предпочтительная посадка — «стоя с опорой на колено». Нога, которая опирается на ступню, должна располагаться со стороны вершины, а нога, опирающаяся коленом на сиденье, со стороны подножия холма. Будьте готовы быстро перенести вес тела в ту или иную сторону. Новичкам и малоопытным водителям не рекомендуется двигаться вдоль склонов и преодолевать крутые подъемы.

Опасность схода лавин

При движении в гористой местности вы не должны забывать об опасности схода снежных лавин. Лавины могут отличаться по размеру и форме и, как правило, образуются на крутых склонах с нестабильным снежным покровом.

Снегопад, животные, люди, ветер и снегоходы могут стать причиной схода лавины. Не занимайтесь «хаймаркинг» и не пересекайте склоны, когда существует вероятность схода лавин. При наличии нестабильного снежного покрова не следует передвигаться по крутым склонам. Опасайтесь снежных карнизов, образующихся под воздействием ветра. Избегание нестабильных условий является ключевым фактором для безопасных поездок в горах. Возможно, находясь в горах, самое важное постоянно предугадывать обстоятельства и предвосхищать опасности. Ежедневно, прежде чем отправится в поездку, знакомьтесь с прогнозом лавинной опасности и принимайте во внимание содержащуюся в нем информацию.

Совершая поездки в горах, вы должны всегда иметь при себе лопату для снега, лавинный щуп и лавинный маяк. Мы рекомендуем всем водителям, совершающим поездки в горах, пройти курс лавинной подготовки, чтобы получить необходимые навыки и научиться правильно использовать оборудование.

Ниже перечислены адреса нескольких веб-сайтов, которые помогут вам получить важную информацию:

– Европа: www.avalanches.org

Движение по размокшему снегу

Старайтесь избегать движения по размокшему снегу. Перед переправой по льду через водную преграду разведайте наличие участков с размокшим снегом. Если колея лыж темнеет и на дне выступает вода, немедленно сверните со льда на берег. Куски льда и брызги воды могут попадать на снегоходы, движущиеся вслед за Вами. Вывести снегоход из размокшего снега бывает достаточно сложно, а в некоторых случаях невозможно.

Движение в тумане или во время снегопада

Туман и плотный снегопад сильно ухудшают видимость. Если вы вынуждены двигаться в этих условиях, снизьте скорость в соответствии с освещенностью дороги. Внимательно следите за трассой, чтобы вовремя заметить неожиданное препятствие. Если вы не уверены в безопасности своего пути, не продолжайте движение. Поддерживайте безопасную дистанцию до впереди идущего снегохода. Это позволит несколько улучшить условия наблюдения и иметь запас по времени для принятия решения в экстренной ситуации.

Движение по незнакомой местности

На незнакомой местности двигайтесь с особой осторожностью. Снижьте скорость, так чтобы иметь возможность своевременно распознать неожиданное препятствие на Вашем пути: забор, ручей, пересекающий трассу, крупные камни, впадину и пр. Любое из названных препятствий может прервать Вашу поездку и стать причиной серьезных травм. Даже двигаясь по наезженной трассе, будьте предельно осторожны и внимательны. Скорость движения должна быть такой, чтобы вы успевали оценивать обстановку за ближайшим поворотом трассы или внезапным понижением профиля трассы.

Слепящее действие солнца

В солнечный день могут возникнуть различные проблемы, связанные с «ослеплением» и усталостью глаз. Сверкающий на солнце снег иногда настолько затрудняет наблюдение за трассой, что Вы можете не заметить ложину, ров или другое опасное препятствие. При ярком солнце обязательно надевайте солнцезащитные очки с цветными светофильтрами.

Скрытые препятствия

На местности могут попадаться препятствия, скрытые под слоем снега. Свернув с подготовленной трассы или двигаясь по лесной дороге, снизьте скорость снегохода и будьте бдительны. Слишком высокая скорость движения может превратить в очень опасное даже весьма незначительное препятствие. Удар о небольшой камень или пенек чреват потерей контроля над снегоходом и серьезными травмами водителя и пассажира. Во избежание ненужного риска двигайтесь по наезженным и подготовленным трассам. Следите за безопасностью, снизьте скорость и наслаждайтесь видами.

Провода

Всегда будьте внимательны к лежащим на земле или низко расположенным проводам. Такие провода часто можно встретить на заброшенных территориях, где когда-то велась сельскохозяйственная деятельность. В местах, где имеется вероятность встретить на трассе провода, необходимо снизить скорость.

Преодоление препятствий

Неожиданные прыжки снегохода через сугробы, на гребнях валиков от плуга снегоочистителя или на других незаметных профильных препятствиях могут представлять опасность. Вы сможете вовремя заметить препятствие и своевременно снизить скорость, если будете пользоваться солнцезащитными очками с цветными светофильтрами или защитным щитком для лица.

Прыжки на снегоходе могут представлять опасность. Подготовьтесь к при-

землению, чтобы амортизировать удар и подготовиться к удару об опорную поверхность. Сгибание ног в коленях позволит смягчить удар.

Если вы неожиданно попали на естественный трамплин и оказались в воздухе, привстаньте на ногах и отклонитесь к задней части снегохода, чтобы придать снегоходу наклон назад и приподнять лыжи. Удерживайте руль в положении, соответствующем прямолинейному движению. Перед приземлением снегохода нажмите на рычаг дросселя и приготовьтесь воспринять удар снегохода об опорную поверхность. Сгибание ног в коленях позволит смягчить удар.

Прохождение поворотов

В зависимости от состояния снежного покрова или трассы может применяться один из двух способов поворота снегохода. В большинстве случаев для уверенного прохождения криволинейных участков трассы необходимо отклонять тело в сторону центра поворота. Перераспределение веса тела в поперечном направлении и дополнительная нагрузка на внутренний борт снегохода создают нужный крен гусеничной ленты, опирающейся на снег. Чтобы дополнительно нагрузить внутреннюю относительно центра поворота лыжу, нагнитесь и сместите тело максимально вперед.

Иногда развернуть снегоход в глубоком снегу удается только вручную. Возьмитесь за ручки лыж и постепенно поворачивайте снегоход вокруг задней точки опоры. Не перенапрягайтесь. Воспользуйтесь посторонней помощью. Помните: поднимать тяжести надо за счет усилия ног, а не спины.



Пересечение дорог

В некоторых случаях вам придется пересекать дорогу, проложенную по насыпи. Выберите такое место, где вы сможете подняться по уклону насыпи земляного полотна наиболее безопасно. Привстаньте с сиденья на ноги и разгоните снегоход лишь до такой скорости, которая необходима для успешного преодоления уклона насыпи. Въехав на насыпь, полностью остановите снегоход на обочине и пропустите транспорт, следующий по дороге в обоих направлениях. Оцените спуск, ведущий к дороге. Пересеките дорожное полотно в перпендикулярном направлении. При съезде с дорожной насыпи вниз переместите центр тяжести тела и точки опоры ног максимально назад. Помните, что снегоход не предназначен для движения по жестким дорожным покрытиям, и управление им значительно усложнится.

Пересечение железнодорожных путей

Не следует двигаться на снегоходе вдоль железнодорожного полотна. Это запрещено. Железнодорожные пути и полосы отчуждения могут являться частью собственности. Снегоход не может состязаться с поездом. Прежде чем пересечь железнодорожные пути, остановите снегоход и оглядитесь. В условиях недостаточной видимости прислушайтесь, не приближается ли поезд.

Движение в ночное время

Суточное изменение естественной освещенности влияет на способность водителя визуально оценивать обстановку на трассе и на заметность вашего снегохода для других участников движения. Вождение снегохода в ночное время нежелательно. Вы сможете получить уникальные впечатления, если осознаете, что находитесь в условиях ограниченной видимости. Перед поездкой проверьте исправность и функционирование приборов наружного освещения и сигнализации. Рассеиватели фары и фонарей должны быть чистыми. Скорость движения должна быть такой, чтобы вы успели вовремя затормозить и остановиться

при появлении перед снегоходом опасного предмета или препятствия. Двигайтесь ночью только по подготовленным трассам и никогда не съезжайте с них на незнакомую местность. Избегайте движения по замерзшим рекам и озерам. Помните, что проволочные растяжки, изгороди из колючей проволоки, канатное ограждение дорог, ветви деревьев и другие подобные препятствия трудно заметить ночью. Никогда не отправляйтесь в ночную поездку на снегоходе в одиночку. Имейте с собой исправный фонарь аварийной сигнализации. Держитесь дальше от жилых районов, чтобы не нарушать покой людей.

Движение в группе

Перед тем как отправиться в путь, выберите лидера группы и замыкающего. Все участники поездки должны знать предложенный маршрут движения и конечный пункт назначения. Убедитесь в наличии всех необходимых инструментов, запасных частей и достаточного количества топлива и моторного масла. Никогда не обгоняйте на трассе лидера группы, а также другие снегоходы, идущие впереди. Для визуальной сигнализации об опасности или изменении направления движения используйте установленные сигналы (например, отмахну рукой). При необходимости оказывайте помощь другим водителям снегоходов.

При движении снегоходов в группе важно соблюдать безопасную дистанцию между машинами. Поддерживайте такую дистанцию до впереди идущего снегохода, которая позволит вам в случае необходимости остановить свой снегоход без неприятных последствий. Соблюдайте дистанцию! Постоянно контролируйте положение передней машины.

Сигналы

Перед остановкой снегохода подайте знак следующим за вами водителям, подняв вверх над головой правую или левую руку. Поворот влево обозначают вытянутой горизонтально левой рукой. Для предупреждения о правом повороте поднимите согнутую в локте левую

руку. При этом плечо руки должно располагаться горизонтально, а предплечье — вертикально. Водитель снегохода должен предупреждать следующих за ним о предстоящих маневрах.

Остановки на трассе

При остановке на трассе сверните в сторону. Это уменьшит опасность столкновения с другими снегоходами.

Знаки на трассе

Для предупреждения об опасных участках и регулирования режима движения снегоходов по трассе используются специальные и дорожные знаки. Изучите знаки, применяемые в Вашем регионе.

Окружающая среда

При правильной эксплуатации снегоходы могут приносить определенную пользу природе. Например, по укатанным колеям снегоходов дикие животные могут мигрировать в другие зоны обитания. Не злоупотребляйте техническими возможностями снегохода и не устраивайте погоню или травлю диких животных. Переутомление или истощение животных может стать причиной их гибели. Объезжайте стороной заказники, заповедники и кормушки для диких зверей.

Если вам повезло увидеть дикое животное, остановите снегоход и спокойно наблюдайте за ним.

Наши рекомендации отнюдь не направлены на то, чтобы каким-то образом ограничить Ваши возможности получать удовольствие от катания на снегоходе. Соблюдая необходимые меры безопасности, вы сохраните свое здоровье и снизите риск травмирования ваших друзей и знакомых, для которых вы открываете радость общения с зимней природой и такой замечательный вид активного отдыха, как катание на снегоходе. В следующий раз, когда вы решите прокатиться на снегоходе, подумайте о том, что прокладывая колею по снегу, вы одновременно способствуете развитию нашего вида активного отдыха. Давайте совместными усилиями выберем правильный путь. Разрешите от имени

ВРР выразить вам благодарность за ваш вклад в наше общее дело.

Вероятно, не существует другого вида активного отдыха, который может доставить столько удовольствия, как катание на снегоходе. Дальние рейды на снегоходе по диким уголкам нетронутой природы — это увлекательный и азартный зимний спорт и здоровый образ жизни. Вместе с тем, чем больше людей начинают активно отдыхать на природе, тем большая нагрузка ложится на нее и тем больше опасность нарушения экологического равновесия. Безответственное использование земель и прочих природных ресурсов неизбежно ведет к появлению ограничений и закрытию как частных, так и общественных земельных участков.

В сущности, наибольшая угроза нашему активному отдыху заключается в нас самих, и прежде всего — в несознательном отношении к природе. Которая оставляет нам только один логичный выбор. Эксплуатируя снегоход, необходимо всегда чувствовать ответственность за свои действия.

Большинство людей бережно относятся к природе и уважает природоохранные законы. Каждый из нас должен быть в этом отношении примером для начинающих, независимо от того, молоды они или уже находятся в достаточно зрелом возрасте.

В наших общих интересах культивировать бережное отношение к природе, особенно в зонах отдыха, посещаемых множеством людей. Необходимо ясно понимать, что перспективы зимних видов спорта зависят, прежде всего, от того, насколько успешно мы сможем сохранить в первозданном виде окружающую среду.

Понимая важность вклада, который владельцы снегоходов могут внести в охрану окружающей среды, мы проводим кампанию под лозунгом «Бережное отношение к природе».

Эта кампания нацелена не только на то, чтобы снизить ущерб природе от гусениц снегоходов. Цель ее гораздо шире

и включает в себя мониторинг и охрану целых природных комплексов. Кампания рассчитана на участие всех энтузиастов, кому небезразлично будущее окружающей среды. Мы призываем всех любителей катания на снегоходах помнить, что сохранение природы необходимо не только для развития этого вида активного отдыха и обслуживающей его индустрии, но и в интересах будущих поколений людей.

Бережное отношение к природе вовсе не означает для вас каких-либо ограничений в наслаждении от катания на снегоходе. Просто всегда поступайте ответственно по отношению к природе!

Для бережного отношения к природе важно, где и как вы эксплуатируете ваш снегоход. Всегда выполняйте следующие рекомендации.

Будьте информированы. Запаситесь картами, изучите местное природоохранное законодательство и правила пользования рекреационными зонами. Для этого можно обратиться в местные органы, занимающиеся вопросами природопользования. Соблюдайте требования нормативных документов, в том числе ограничения на максимальную скорость движения по трассе.

Избегайте движения на снегоходе по молодым посадкам деревьев, кустарнику и траве. Не рубите деревья и сучья. На равнинной местности, где катание на снегоходах очень популярно, двигайтесь только в специально разрешенных местах и по подготовленным трассам. Помните о тесной связи, существующей между охраной природы и вашей собственной безопасностью.

Берегите фауну. Будьте особенно внимательны к тем животным, которые выхаживают молодняк или страдают от недостатка кормовой базы. Сильный стресс, испытываемый животным с истощенным организмом, может окончательно подорвать его жизненные силы. Воздерживайтесь от поездок на снегоходе в зоны, предназначенные только для обитания диких животных.

Соблюдайте установленные правила и ограничительные знаки.

Не заезжайте в заповедники и заказники. Они закрыты для въезда любых транспортных средств. Уточните границы заповедника.

Получите разрешение на проезд по частной территории. Уважайте права землевладельцев и общественную ответственность. Несмотря на технологические успехи промышленности и существенное уменьшение уровня внешнего шума современных снегоходов, тем не менее, избегайте заезжать на снегоходе и нарушать покой людей в местах их компактного проживания.

Всем владельцам и любителям катания на снегоходах хорошо известны те многолетние усилия, которые предпринимаются с самого начала развития этого вида зимнего спорта и направлены на расширение регионов, доступных для безопасной и ответственной эксплуатации снегоходов. Эти усилия продолжают, не ослабевая, и по сей день.

Бережно и ответственно относиться к окружающей среде — единственный способ обеспечить возможность получать удовольствие от катания на снегоходах и в ближайшем будущем. Это главный аргумент, с которым, мы надеемся, вы не можете не согласиться. Но есть и другие.

Наслаждение от общения с удивительными красотами зимней природы является главным стимулом, который привлекает в ряды энтузиастов катания на снегоходах множество людей. Наше бережное отношение к окружающей среде позволит сохранить эту возможность. Более того, мы сможем приобщить к полезному и здоровому досугу других людей. Бережное и ответственное отношение к природе поможет развивать в перспективе наш замечательный вид зимнего спорта.

Наконец, для любого водителя снегохода хорошим тоном должно быть бережное отношение к окружающей среде. Не нужно уродовать снежный покров или нестись на большой скорости по

лесу, чтобы продемонстрировать свое мастерство управления снегоходом. Независимо от того, на каком снегоходе вы едете — на мощном Lynx, спортивном RS или на любом другом, покажите себе и окружающим, что вы вполне осознаете свою ответственность за охрану окружающей среды. Пусть гусеница вашего снегохода не наносит вреда природе!

ИЗДЕЛИЯ, УЛУЧШАЮЩИЕ СЦЕПЛЕНИЕ С ОПОРНОЙ ПОВЕРХНОСТЬЮ

ПРИМЕЧАНИЕ: Содержание данного раздела относится лишь к снегоходам, оснащенным на заводе-изготовителе гусеницами, на которые BRP допускает установку специальных шипов.

▲ ПРЕДОСТЕРЕЖЕНИЕ

Не устанавливайте на гусеницу шипы, если это не разрешено инструкциями BRP. Гусеницы, шиповка которых разрешена, маркированы символом шипа (см. рисунок). Установка шипов на нерекондованный тип гусеницы увеличивает опасность разрыва и сход гусеницы с направляющих катков.

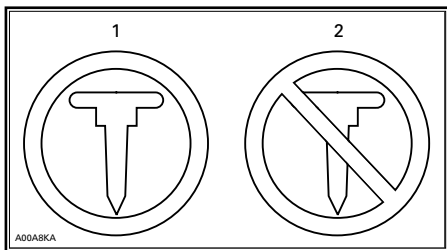

МАРКИРОВКА ГУСЕНИЦЫ

1. Установка шипов допускается
2. Установка шипов НЕ ДОПУСКАЕТСЯ

▲ ПРЕДОСТЕРЕЖЕНИЕ

Для установки на гусеницу данного снегохода Lynx следует использовать только одобренные компанией BRP шипы. НЕ ИСПОЛЬЗУЙТЕ обычные шипы, потому что толщина установленной на снегоходе гусеницы меньше толщины стандартной гусеницы. Шипы могут отрываться от гусеницы и выбрасываться из-под снегохода. Обратитесь к авторизованному дилеру Lynx, чтобы узнать о возможности установки шипов на конкретную модель снегохода.

Использование твердосплавных коньков и шипов для усиления сцепления с опорной поверхностью изменяет поведение снегохода, в частности, это отражается на маневренности, наборе скорости и эффективности торможения.

Шипы улучшают сцепление при движении по плотному снежному покрову и льду, но практически бесполезны при движении по рыхлому снегу. Водителю потребуется некоторое время, чтобы привыкнуть к управлению снегоходом, который оснащен приспособлениями для улучшения сцепления (шипами, твердосплавными коньками). Если ваш снегоход оборудован изделиями, улучшающими сцепление с опорной поверхностью, обязательно выделите время и потренируйтесь в выполнении маневров поворота, ускорения и торможения.

Кроме этого, следуйте требованиям местных норм и правил в части использования на снегоходах изделий, улучшающих сцепление с опорной поверхностью. Не нарушайте правил эксплуатации снегохода, бережно относитесь к природе и уважайте права других людей.

Маневренность

Шипы усиливают сцепление задней части снегохода с опорной поверхностью. Установка твердосплавных коньков улучшает сцепление лыж и, таким образом, силы сцепления передней и задней частей снегохода оказываются уравновешенными. Стандартные твердосплавные коньки, имеющиеся в продаже, могут и не дать ожидаемого эффекта, так как многое зависит от того, как вы предпочитаете водить снегоход (стиль вождения), и как настроена подвеска.

▲ ПРЕДОСТЕРЕЖЕНИЕ

Если силы сцепления с опорной поверхностью не сбалансированы, то снегоход будет проявлять тенденцию к излишней или недостаточной поворачиваемости, что может привести к потере контроля над снегоходом.

Избыточная поворачиваемость

При определенных условиях установка только твердосплавных коньков без шиповки гусеницы приводит к излишней поворачиваемости снегохода (см. рисунок).

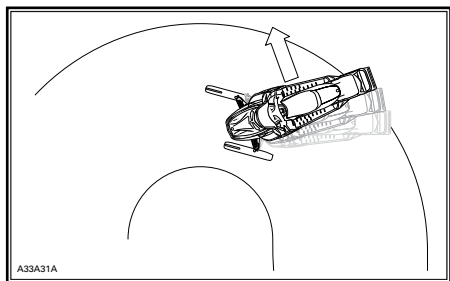

ИЗБЫТОЧНАЯ ПОВОРАЧИВАЕМОСТЬ

Недостаточная поворачиваемость

При определенных условиях установка шипов без твердосплавных коньков приводит к недостаточной поворачиваемости снегохода (см. рисунок).

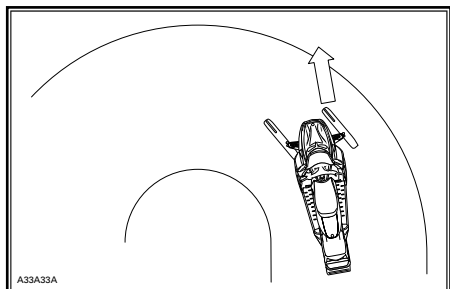

НЕДОСТАТОЧНАЯ ПОВОРАЧИВАЕМОСТЬ

Контролируемое движение

Установка твердосплавных коньков и шиповка гусеницы обеспечивают баланс сил, необходимый для уверенного контроля над снегоходом (см. рисунок).

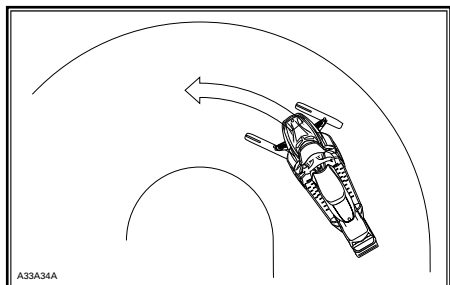

КОНТРОЛИРУЕМОЕ ДВИЖЕНИЕ

Ускорение

Шипованная гусеница обеспечивает быстрый набор скорости на утрамбованном снегу и льду, однако, на рыхлом снегу она не только бесполезна, но и может стать причиной внезапных и резких изменений сцепления.

▲ ПРЕДОСТЕРЕЖЕНИЕ

Во избежание неожиданных реакций снегохода:

- плавно работайте рычагом дроссельной заслонки;
- НЕ ПЫТАЙТЕСЬ с помощью вращения гусеницы устроить «контролируемый» занос задней части снегохода.

Осколки льда и посторонние предметы, вылетев из-под гусеницы с большой скоростью, могут травмировать окружающих.

Торможение

Шипованная гусеница эффективна при торможении на утрамбованном снегу и льду, но не на рыхлом снегу. Из-за этого при определенных условиях эффективность торможения может внезапно меняться. Пользуйтесь тормозом очень осторожно, чтобы не допустить блокировки гусеницы и не потерять контроль над снегоходом.

Важные указания по мерам безопасности

▲ ПРЕДОСТЕРЕЖЕНИЕ

Во избежание серьезных травм и увечий:

- НЕ СТОЙТЕ позади или рядом с вращающейся гусеницей.
- Если есть необходимость в проворачивании гусеницы, устанавливайте заднюю часть снегохода на опору с широким основанием и отражательным щитком.
- Гусеницу, поднятую над опорной поверхностью, проворачивайте только на малой скорости.

Из быстро вращающейся гусеницы под действием центробежной силы могут неожиданно вылететь сломанные шипы, звенья гусеницы или какие-то посторонние предметы, которые способны нанести травмы ногам и другим частям тела.

Шипы и срок службы снегохода

Использование устройств и приспособлений для улучшения сцепления с опорной поверхностью усиливает вибрации и создает дополнительную нагрузку на некоторые компоненты снегохода. Это сокращает срок службы гусеницы и приводит к преждевременному износу таких деталей, как ремни, тормозные накладки, подшипники, цепь и звездочка цепной передачи. Необходимо осматривать гусеницу перед каждой поездкой. Более подробная информация представлена в подразделе **ГУСЕНИЦА** раздела **ТЕХНИЧЕСКОЕ ОБСЛУЖИВАНИЕ**.

Шипы могут нанести повреждения туннелю, если не защитить его специальными защитными накладками. Возможно также повреждение электропроводки и радиаторов, что может привести к перегреву и поломке двигателя.

▲ ПРЕДОСТЕРЕЖЕНИЕ

Если туннель не оборудован защитными накладками или накладки сильно изношены, то не исключена опасность пробоя топливного бака и возгорания снегохода.

ВНИМАНИЕ Обратитесь к дилеру Lynx для подбора защитных накладок для вашего снегохода.

ПРИМЕЧАНИЕ: Внимательно прочитайте раздел **ГАРАНТИЙНЫЕ ОБЯЗАТЕЛЬСТВА**, чтобы знать, какие ограничения предусмотрены компанией BRP в случае применения шипов.

Установка шипов на предназначенную для этого гусеницу

▲ ПРЕДОСТЕРЕЖЕНИЕ

Не устанавливайте на гусеницу шипы, если это не разрешено инструкциями BRP. Установка шипов на нерекондованный тип гусеницы увеличивает опасность разрыва и сход гусеницы с направляющих катков.

Компания BRP не рекомендует самостоятельно заниматься шиповкой гусеницы — обратитесь к дилеру Lynx.

- Используйте только одобренные BRP шипы.
- Не устанавливайте шипы, высота которых превышает высоту профиля гусеницы более чем на 9,5 мм.

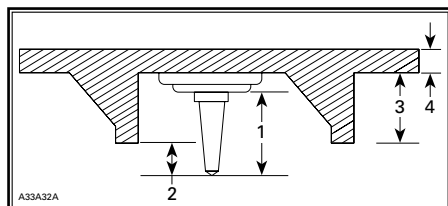

УСТАНОВКА ШИПОВ

1. Размер шипа
2. Выступание за пределы профиля гусеницы от 6,4 до 9,5 мм
3. Высота грунтозацепа гусеницы
4. Толщина полотна гусеницы

▲ ПРЕДОСТЕРЕЖЕНИЕ

- Обратитесь к авторизованному дилеру Lynx, чтобы узнать о возможности установки шипов на конкретную модель снегохода.
- **НЕ ПОЛЬЗУЙТЕСЬ** обычными (не одобренными VPR) шипами, потому что толщина используемой гусеницы меньше толщины стандартной и шипы могут выпадать из гусеницы и выбрасываться из-под снегохода.
- Шипы должны вставляться только в специально утолщенные места гусеницы. Некоторые модели гусениц имеют два типа приливов: треугольные и круглые. Принимайте во внимание предупреждения, нанесенные на поверхность гусеницы, чтобы определить какие из них необходимо использовать.
- Запрещается установка шипов на гусеницы с высотой профиля 35 мм и более.
- Число установленных шипов должно соответствовать числу утолщений, специально отлитых на гусенице.
- Перед установкой шипов получите необходимые инструкции и рекомендации у изготовителя гусеницы. Очень важно знать моменты затяжки болтов, которыми крепятся шипы.

НЕПРАВИЛЬНО ВЫБРАННОЕ КОЛИЧЕСТВО ШИПОВ ИЛИ ИХ НЕПРАВИЛЬНАЯ УСТАНОВКА УВЕЛИЧИВАЮТ РИСК РАЗРЫВА ГУСЕНИЦЫ, ЧТО МОЖЕТ ПРИВЕСТИ К СЕРЬЕЗНОЙ АВАРИИ С ТЯЖЕЛЫМИ ПОСЛЕДСТВИЯМИ.

Проверка состояния шипованной гусеницы

ЕСЛИ ГУСЕНИЦА ОСНАЩЕНА ШИПАМИ, ПРОВЕРЯЙТЕ ЕЕ СОСТОЯНИЕ ПЕРЕД КАЖДОЙ ПОЕЗДКОЙ.

Гусеница не должна иметь:

- проколов;
- разрывов и следов износа (в частности, вокруг отверстий);
- сломанных и изношенных грунтозацепов с обнаженными стержнями;
- расслоений резины;
- сломанных стержней;
- сломанных шипов (шипованная гусеница);
- погнутых шипов (шипованная гусеница);
- утерянных шипов;
- шипов, утративших надежное крепление с гусеницей;
- утерянных направляющих гребней;
- плохо затянутых шипов.

На самостоятельно шипованных гусеницах немедленно замените сломанные или поврежденные шипы. Замените гусеницу, если замечены признаки начала ее разрушения. В сомнительных случаях обратитесь за советом к дилеру. Необходимо осматривать гусеницу перед каждой поездкой.

▲ ПРЕДОСТЕРЕЖЕНИЕ

Эксплуатация снегохода с поврежденной гусеницей или сломанными шипами опасна потерей контроля над снегоходом.

ПРЕДУПРЕЖДАЮЩИЕ НАКЛЕЙКИ

Навесные ярлыки

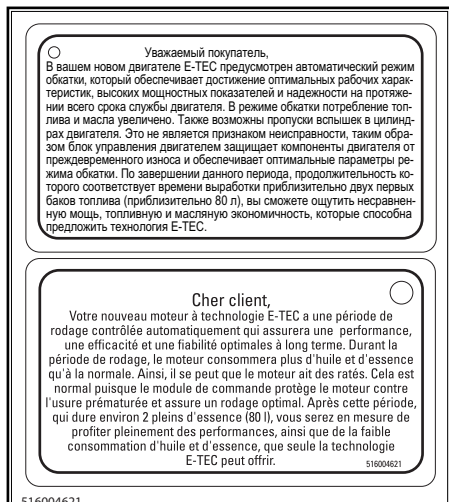

ТИПОВОЙ ВАРИАНТ

Предупреждающие наклейки

Прочтите и уясните содержание всех предупреждающих наклеек, расположенных на транспортном средстве. Данные наклейки являются неотъемлемой частью транспортного средства и играют важную роль в обеспечении безопасности водителя, пассажира или окружающих.

Приведенные ниже предупреждающие наклейки должны рассматриваться как неотъемлемая часть снегохода. Утерянные или поврежденные наклейки нужно заменить. Обратитесь к авторизованному дилеру Lynx.

ПРИМЕЧАНИЕ: В случае выявления каких-либо различий между настоящим Руководством и реальным транспортным средством, предупреждающие наклейки на транспортном средстве имеют приоритет над наклейками, приведенными в Руководстве.

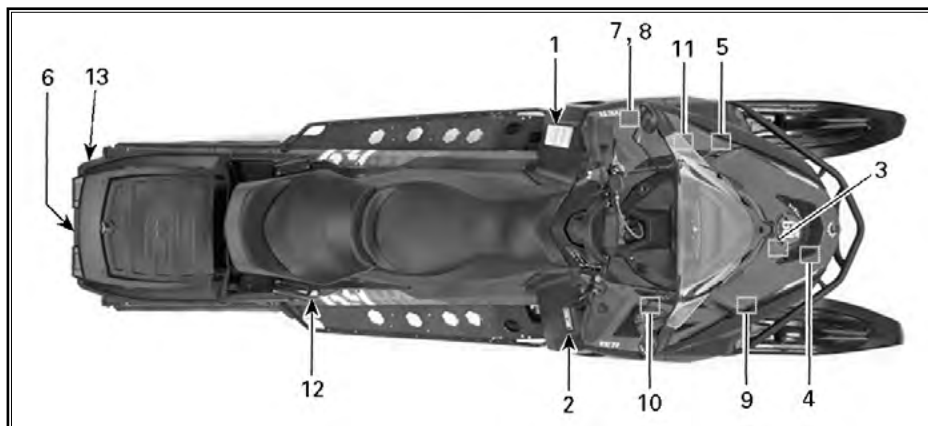

ТИПОВОЙ ВАРИАНТ

⚠ VAROITUS

Lue käyttöohjekirja ja tutustu turvallisuusohjeisiin ennen moottorikelkan käyttöönottoa !

Ennen moottorin käynnistämistä TARKISTA

- että kaasu ja jarrunhallintalaitteet ovat kunnossa
- että **KAIKKI** suojat ovat paikallaan
- että kaikki suojat on suljettu
- että hätäkatkaisijan naru on kiinnitetty

Kun moottori käy, TARKISTA

- että hätäkatkaisija ja pysäytysnappi toimivat
- mikä vaihde on päällä ennen liikkeelle lähtöä

⚠ VARNING

Läs ägarehandboken och bekanta dig med säkerhetsföreskrifterna före användandet av snöskotorn !

Före motorn startas, KONTROLLERA

- att gas- och bromsreglage löper lätt och automatiskt återgår till neutralläge
- att **ALLA** skydd är på plats
- att nödstoppsslinan är fäst runt ena handleden eller i kläderna

När motorn startat, KONTROLLERA

- att nödstopp och stoppknapp fungerar
- vilken växel som är ilagd före avfärd

⚠ ПРЕДОСТЕРЕЖЕНИЕ

Прежде чем приступить к эксплуатации снегохода, внимательно прочитайте Руководство по эксплуатации и уясните инструкции, касающиеся безопасности.

Прежде чем запустить двигатель снегохода, необходимо убедиться:

- в нормальном функционировании привода дроссельной заслонки и тормозной системы;
- в том, что все защитные кожухи установлены на свои места;
- в том, что все защитные кожухи и щитки закрыты;
- в том, что вытяжной шнур системы безопасности закреплен на водителе.

После запуска двигателя необходимо:

- проверить нормальное функционирование выключателя аварийной остановки двигателя и вытяжного шнура безопасности;
- убедиться, что рычаг переключения передач установлен в положение «N».

516006403

НАКЛЕЙКА 1

НАКЛЕЙКА 2

⚠ ПРЕДОСТЕРЕЖЕНИЕ

- Найдите и прочитайте Руководство по эксплуатации. Нарушение правил эксплуатации снегохода может привести к получению **СЕРЬЕЗНЫХ ТРАВМ** или **ГИБЕЛИ**. Следуйте инструкциям и предостережениям.
- Всегда используйте средства защиты органов слуха.
- Не допускается эксплуатация данного транспортного средства в состоянии алкогольного, наркотического и токсического опьянения.
- Внимательно просмотрите **ВИДЕОРОЛИК ПО БЕЗОПАСНОСТИ**, который можно найти, перейдя по ссылке www.brplynx.com/en/owners/safety/safety-information.html

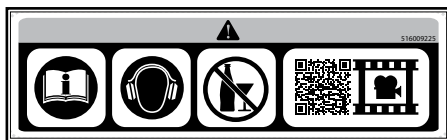

НАКЛЕЙКА 2

⚠ ОСТОРОЖНО

Опасайтесь **ГОРЯЧИХ** частей!

516006903_RU

НАКЛЕЙКА 3

НАКЛЕЙКА 4

⚠ ПРЕДОСТЕРЕЖЕНИЕ
Опасайтесь вращающихся частей.



НАКЛЕЙКА 4 — МОДЕЛИ С ДВИГАТЕЛЕМ 600E-TEC



НАКЛЕЙКА 5

НАКЛЕЙКА 6

▲ ПРЕДОСТЕРЕЖЕНИЕ

- Для буксировки всегда используйте надежно закрепленную жесткую буксирную тягу.
- При буксировке всегда снижайте скорость движения.
- Не садитесь на багажную площадку и не превышайте ее грузоподъемность.
- **МАКСИМАЛЬНАЯ ГРУЗОПОДЪЕМНОСТЬ ЗАДНЕЙ БАГАЖНОЙ ПЛОЩАДКИ: 30 кг.**
- **МАКСИМАЛЬНАЯ масса буксируемого груза: 500 кг.**
- **Максимальная нагрузка на тягово-сцепное устройство: 10 кг.**



НАКЛЕЙКА 6

НАКЛЕЙКА 7

▲ ПРЕДОСТЕРЕЖЕНИЕ

- Найдите и прочитайте Руководство по эксплуатации. Следуйте инструкциям и предостережениям.
- Опасайтесь горячих частей.
- Опасайтесь горячих паров.
- Эксплуатация без защитного кожуха шкива вариатора не допускается.
- Опасайтесь приводного ремня.
- Прежде чем приступить к выполнению операций технического обслуживания, ознакомьтесь с инструкциями.

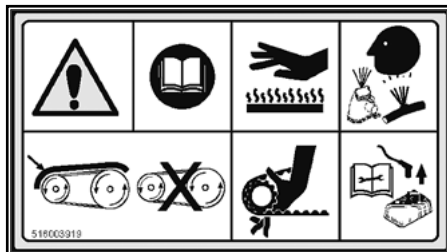

НАКЛЕЙКА 7 — НА КОЖУХЕ ВАРИАТОРА

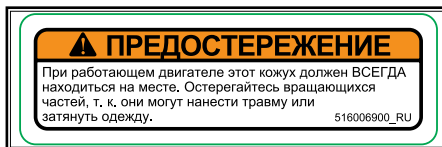

НАКЛЕЙКА 8 — НА КОЖУХЕ ВАРИАТОРА



НАКЛЕЙКА 9 — НА КОНДЕНСАТОРЕ (600 HO E-TEC)



НАКЛЕЙКА 10 — МОДЕЛИ С ДВИГАТЕЛЕМ 600 ACE

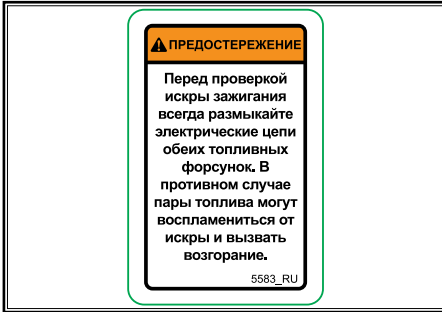

НАКЛЕЙКА 11 — НА ТОПЛИВНЫХ ФОРСУНКАХ — МОДЕЛИ С ДВИГАТЕЛЕМ 600 HO E-TEC

НАКЛЕЙКА 12

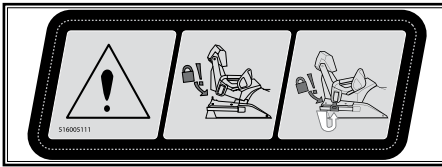

НАКЛЕЙКА 12 — 69 YETI ARMY

НАКЛЕЙКА 13



НАКЛЕЙКА 13

Наклейки с технической информацией

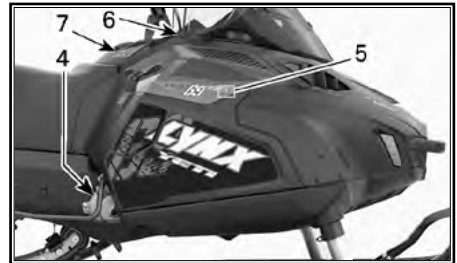
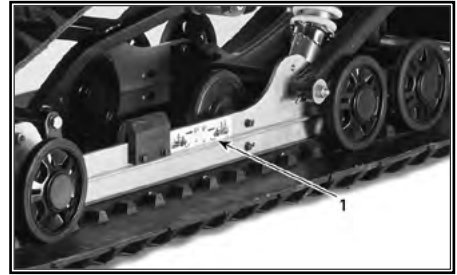

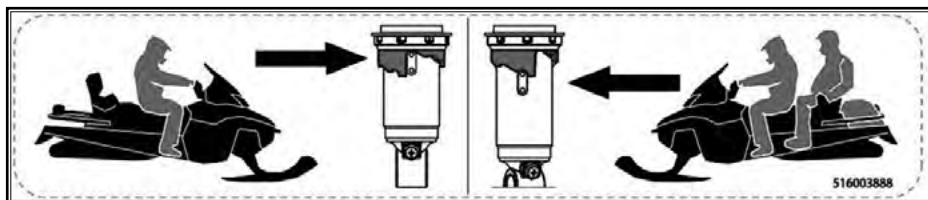

НАКЛЕЙКА 1



НАКЛЕЙКА 2



НА ЗАЩИТНОМ КОЖУХЕ ВАРИАТОРА —
НАКЛЕЙКА 3



НАКЛЕЙКА 4

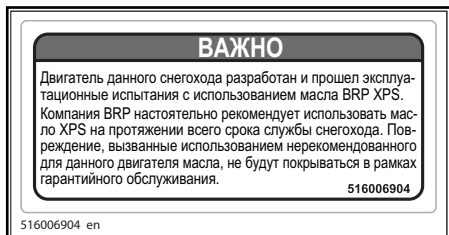

НАКЛЕЙКА 5 — В МОТОРНОМ ОТСЕКЕ



НАКЛЕЙКА 6 — НА КОНСОЛИ

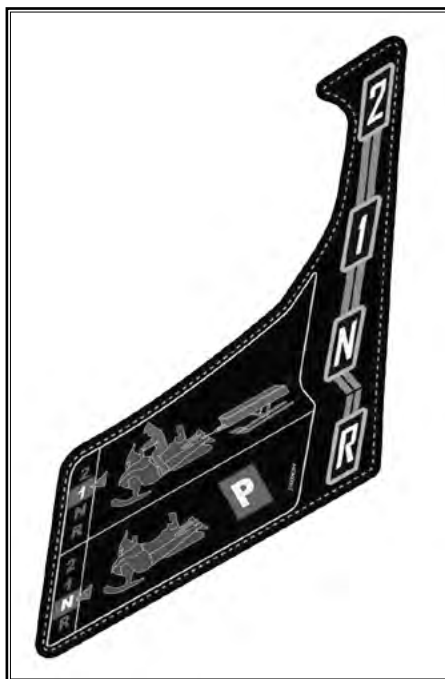

НАКЛЕЙКА 7 — НА КОНСОЛИ (РЯДОМ
С РЫЧАГОМ ПЕРЕКЛЮЧЕНИЯ ПЕРЕДАЧ)



НА КРЫШКЕ ТОПЛИВНОГО БАКА (ВНИМАНИЕ: СОДЕРЖАНИЕ ЭТАНОЛА В ТОПЛИВЕ НЕ БОЛЕЕ 10%)

***ИНФОРМАЦИЯ
О ТРАНСПОРТНОМ
СРЕДСТВЕ***

ОРГАНЫ УПРАВЛЕНИЯ, ПРИБОРЫ, ОБОРУДОВАНИЕ

ПРИМЕЧАНИЕ: Ваша модель снегохода может не располагать некоторыми функциональными возможностями или их наличие может определяться наличием установленного дополнительного оборудования.

ПРИМЕЧАНИЕ: Некоторые предупреждающие наклейки не показаны на рисунках. Для получения информации о предупреждающих наклейках, расположенных на снегоходе, обратитесь к разделу **ПРЕДУПРЕЖДАЮЩИЕ НАКЛЕЙКИ**.

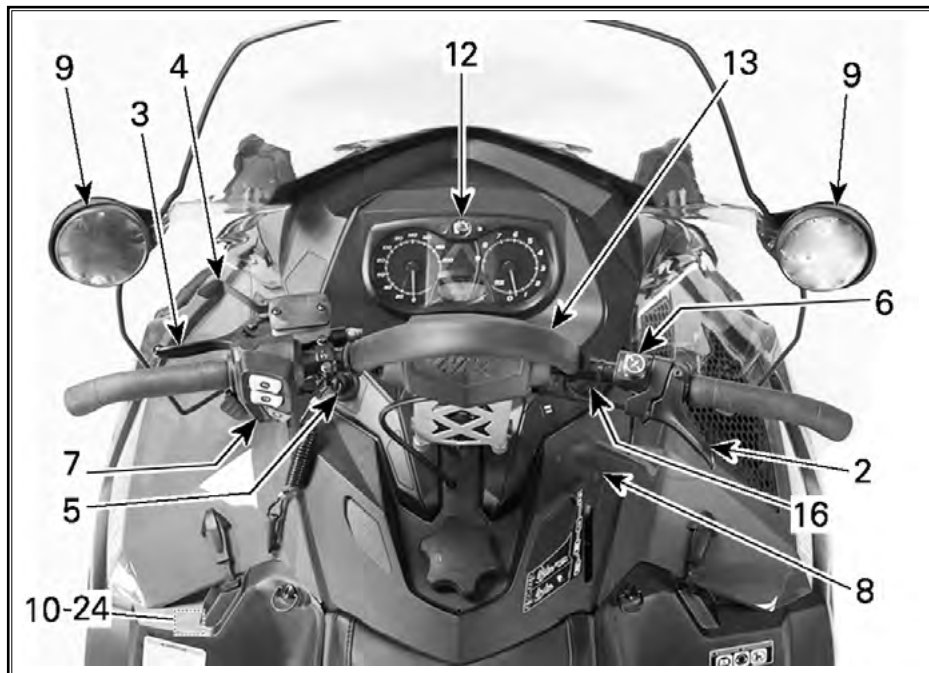

ТИПОВОЙ ВАРИАНТ

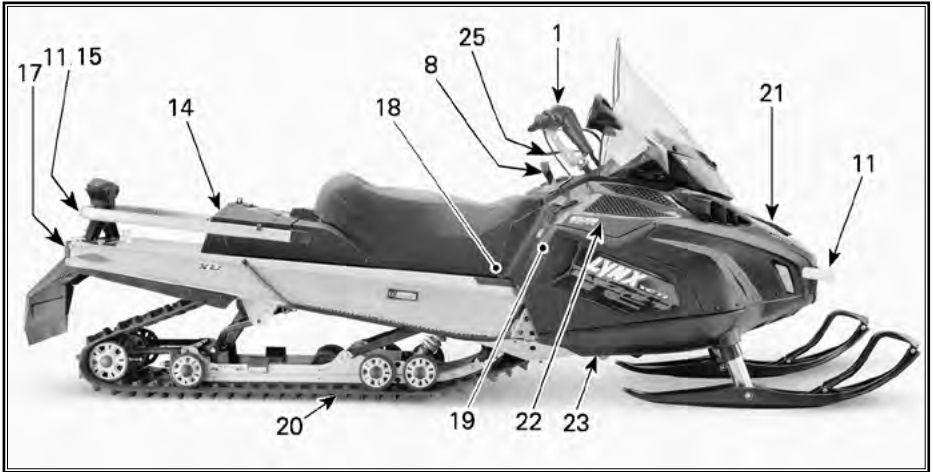

ТИПОВОЙ ВАРИАНТ

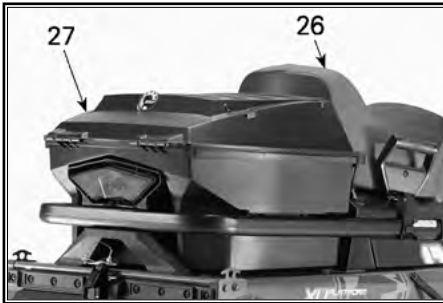

69 YETI® ARMY



ТИПОВОЙ ВАРИАНТ — ЛЕВАЯ СТОРОНА
ТОПЛИВНОГО БАКА — ТОЛЬКО 600 ACE



69 YETI® ARMY 600 HO E-TEC

1) Руль

Руль предназначен для управления курсом снегохода. Когда вы поворачиваете руль вправо или влево, в ту же сторону поворачиваются и лыжи, соответственно, поворачивая Вашу машину.

▲ ПРЕДОСТЕРЕЖЕНИЕ

Резкий поворот при движении задним ходом может привести к потере контроля над снегоходом.

2) Рычаг дроссельной заслонки

Рычаг дроссельной заслонки (все модели, кроме оборудованных 600 ACE)

Рычаг дроссельной заслонки располагается на правой стороне руля.

Управление рычагом осуществляется большим пальцем. Нажатие на рычаг дроссельной заслонки приводит к увеличению оборотов двигателя. При полном отпускании рычага дроссельной заслонки двигатель автоматически переходит в режим холостого хода.

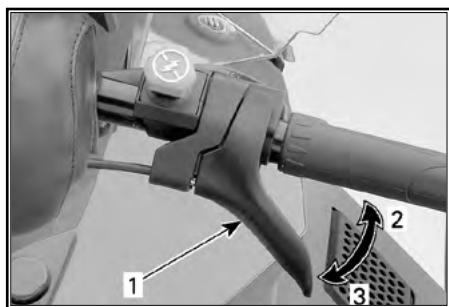

ТИПОВОЙ ВАРИАНТ

1. Рычаг дроссельной заслонки
2. Ускорение
3. Замедление

⚠ ПРЕДОСТЕРЕЖЕНИЕ

Перед пуском двигателя проверьте работу рычага дроссельной заслонки. Рычаг, отпущенный после нажатия, должен самостоятельно возвращаться в исходное положение. Эксплуатация снегохода с неисправным механизмом привода дросселя категорически запрещена.

Рычаг дроссельной заслонки (600 ACE)

Рычаг дроссельной заслонки располагается на правой стороне руля.

Конструкция обеспечивает возможность управления как большим пальцем руки, так и остальными. Нажатие на рычаг дроссельной заслонки приводит к увеличению оборотов двигателя. При полном

отпускании рычага дроссельной заслонки двигатель автоматически переходит в режим холостого хода.

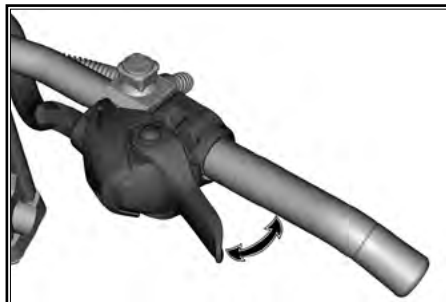

ТИПОВОЙ ВАРИАНТ

⚠ ПРЕДОСТЕРЕЖЕНИЕ

Перед пуском двигателя проверьте работу рычага дроссельной заслонки. Рычаг, отпущенный после нажатия, должен самостоятельно возвращаться в исходное положение. Эксплуатация снегохода с неисправным механизмом привода дросселя категорически запрещена.

Перевод из положения для управления большим пальцем в положение для управления другими пальцами руки

⚠ ОСТОРОЖНО Прежде чем приступить к изменению положения узла рычага дроссельной заслонки, настоятельно рекомендуется остановить снегоход, в противном случае возможно возникновение опасной ситуации.

Предусмотрена возможность выбрать одно из трех основных положений узла рычага управления дроссельной заслонкой, которое будет наиболее полно отвечать предпочтениям водителя и соответствовать его стилю езды и условиям движения.

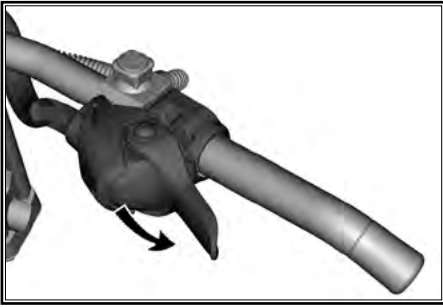

ПОЛОЖЕНИЕ ДЛЯ УПРАВЛЕНИЯ БОЛЬШИМ ПАЛЬЦЕМ: НАЖМИТЕ ВНИЗ, ЧТОБЫ ПОВЕРНУТЬ УЗЕЛ РЫЧАГА УПРАВЛЕНИЯ ДРОССЕЛЬНОЙ ЗАСЛОНКОЙ

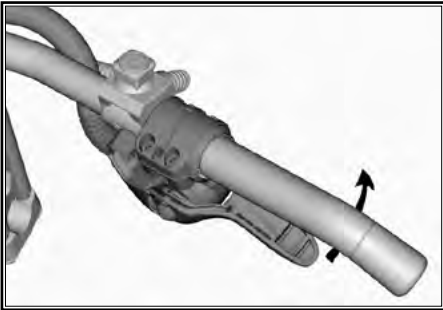

ЕСЛИ ЭТОГО НЕДОСТАТОЧНО, ПРОДОЛЖАЙТЕ ПОВОРАЧИВАТЬ УЗЕЛ РЫЧАГА УПРАВЛЕНИЯ ДРОССЕЛЬНОЙ ЗАСЛОНКОЙ

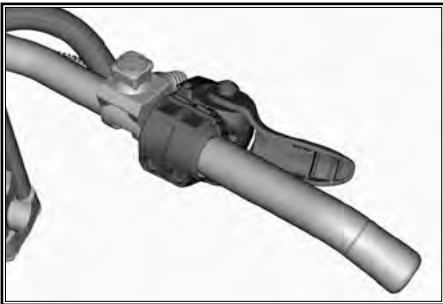

ПОЛОЖЕНИЕ ДЛЯ УПРАВЛЕНИЯ ЛЮБЫМ ПАЛЬЦЕМ, КРОМЕ БОЛЬШОГО

▲ ОСТОРОЖНО

- Настоятельно рекомендуем использовать перчатки, а не варежки при управлении рычагом дроссельной заслонки любым пальцем, кроме большого.
- При наличии большого количества других участников движения рекомендуется устанавливать узел рычага управления дроссельной заслонкой в положение для управления большим пальцем.

Установка узла рычага дроссельной заслонки в положение для управления большим пальцем осуществляется в обратной последовательности.

3) Рычаг тормоза

Рычаг тормоза располагается на левой стороне руля.

Нажатие на рычаг приводит в действие тормозной механизм. При отпускании рычаг автоматически возвращается в исходное положение. Эффективность торможения зависит от приложенного к рычагу усилия, а также от характера местности и снежного покрова.

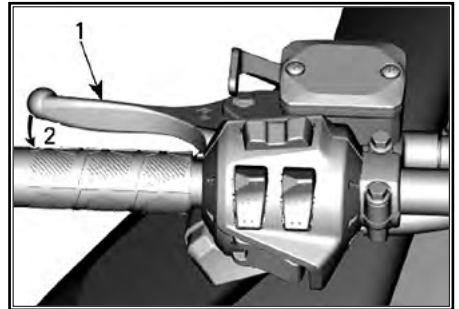

ТИПОВОЙ ВАРИАНТ

1. Рычаг тормоза
2. Включение тормоза

4) Рычаг стояночного тормоза

Рычаг стояночного тормоза расположен слева на руле.

Стояночный тормоз должен обязательно включаться во время стоянки снегохода.

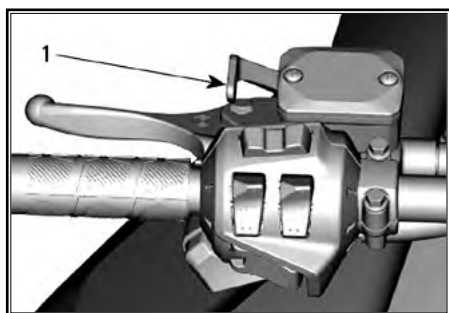

ТИПОВОЙ ВАРИАНТ

1. Блокировочный рычаг стояночного тормоза

▲ ПРЕДОСТЕРЕЖЕНИЕ

Перед началом движения убедитесь, что стояночный тормоз отключен. Продолжительное движение на снегоходе с нажатым рычагом тормоза может стать причиной повреждения тормозной системы, потери тормозного эффекта и/или возгорания.

Включение стояночного тормоза

Нажмите рычаг тормоза и зафиксируйте его, как указано ниже, с помощью блокировочного рычага, см. рис.

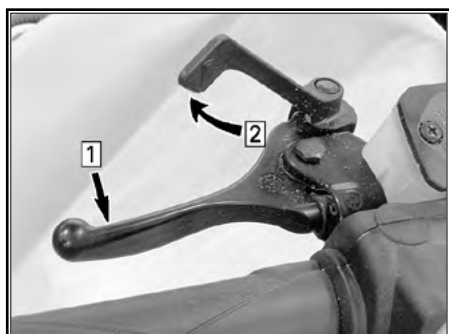

ТИПОВОЙ ВАРИАНТ — ВКЛЮЧЕНИЕ СТОЯНОЧНОГО ТОРМОЗА

Шаг 1: Нажмите и удерживайте рычаг тормоза
Шаг 2: Зафиксируйте рычаг тормоза с помощью блокировочного рычага

Выключение стояночного тормоза

Нажмите на рычаг тормоза. Блокирующий рычаг автоматически вернется в исходное положение. Перед началом движения не забывайте полностью отключать стояночный тормоз.

5) Выключатель двигателя со шнуром безопасности

Выключатель (контактное устройство) располагается на левой стороне консоли.

Чтобы обеспечить возможность эксплуатации снегохода, необходимо надеть колпачок шнура безопасности на контактное устройство.

▲ ПРЕДОСТЕРЕЖЕНИЕ

Перед пуском двигателя необходимо прикрепить шнур безопасности к петле на одежде.

Снятие колпачка шнура безопасности с выключателя (контактного устройства) приведет к остановке двигателя.

DESS (цифровая кодируемая противоугонная система)

Если запрограммированный ключ DESS (колпачок шнура безопасности) правильно установлен на контактное устройство, должны прозвучать два коротких звуковых сигнала. Если вы слышите другую комбинацию звуковых сигналов, обратитесь к разделу **СИСТЕМА ИНДИКАЦИИ** для определения кода неисправности DESS.

В колпачке шнура безопасности располагается ключ DESS, который является аналогом обычного ключа зажигания.

В колпачок шнура безопасности (ключ DESS) встроена электронная схема с уникальным цифровым кодом.

Авторизованный дилер запрограммировал систему DESS вашего снегохода, чтобы она могла распознавать ключ DESS, расположенный в колпачке шнура безопасности — это обеспечивает возможность эксплуатации вашего снегохода.

При использовании другого шнура безопасности, на распознавание которого не запрограммирована система DESS, двигатель снегохода запустится, но частота вращения коленчатого вала не достигнет значения, достаточного для включения ведущего шкива вариатора и начала движения снегохода.

Убедитесь, что колпачок шнура очищен от грязи или снега.

Универсальность DESS

Авторизованный дилер Lynx может запрограммировать систему DESS вашего снегохода для работы с 8-ю различными ключами DESS.

Мы рекомендуем приобрести дополнительный шнур безопасности у вашего авторизованного дилера Lynx. Если вы владеете несколькими снегоходами, оборудованными системой DESS, дилер Lynx может запрограммировать их таким образом, чтобы каждый из них мог работать с ключами DESS от других снегоходов.

Тип ключа DESS

Предусмотрена возможность использования двух типов ключей:

- нормальный ключ;
- учебный ключ.

Для облегчения распознавания ключи имеют разные цвета.

| ТИП КЛЮЧА | ЦВЕТ |
|------------|---------|
| Нормальный | Серый |
| Учебный | Зеленый |

При использовании учебного ключа ограничивается скорость движения снегохода и крутящий момент двигателя, таким образом, обеспечивается возможность новичкам и малоопытным водителям освоить управление снегоходом и обрести необходимую уверенность.

ПРИМЕЧАНИЕ: Начальные программные установки для учебного ключа могут ограничить скорость до 40 км/ч или 70 км/ч. Для изменения настроек обратитесь к авторизованному дилеру Lynx.

Для получения дополнительной информации обратитесь к разделу **ЭКСПЛУАТАЦИОННЫЕ РЕЖИМЫ**.

6) Выключатель двигателя

Выключатель двигателя расположен справа на руле.

Используйте этот выключатель для остановки двигателя в экстренной ситуации.

Для остановки двигателя следует нажать на кнопку (переведя ее, тем самым, в положение «OFF»).



ПОЛОЖЕНИЕ «OFF» (выкл.)

Чтобы обеспечить возможность запуска двигателя, выключатель должен находиться в верхнем положении (ON).

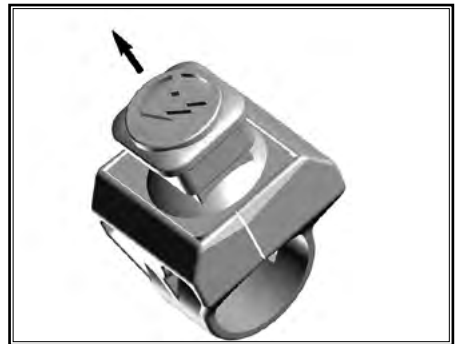

ПОЛОЖЕНИЕ «ON» (вкл.)

Все водители должны тщательно ознакомиться с работой этого устройства путем многократного использования при первой поездке и в дальнейшем для любой остановки двигателя. Приобретенные навыки будут очень полезны, если вы окажетесь в экстремальной ситуации.

▲ ПРЕДОСТЕРЕЖЕНИЕ

Если поводом для аварийной остановки двигателя послужила какая-то неисправность, то перед запуском двигателя необходимо найти и устранить ее причину. Обратитесь к авторизованному дилеру Lynx.

7) Многофункциональный переключатель

Многофункциональный переключатель расположен слева на руле.

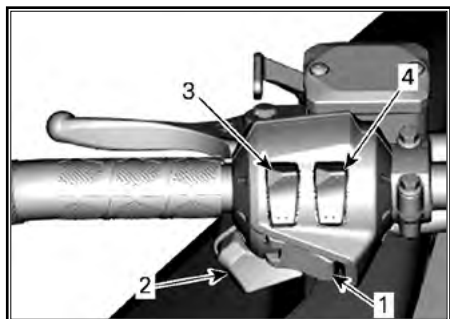

ТИПОВОЙ ВАРИАНТ

1. Кнопка пуска двигателя
2. Переключатель света фары
3. Выключатель электрообогрева руля
4. Выключатель электрообогрева рычага дроссельной заслонки

Кнопка пуска двигателя

Нажмите кнопку, чтобы запустить двигатель. Обратитесь к подразделу ПУСК ДВИГАТЕЛЯ раздела УКАЗАНИЯ ПО ЭКСПЛУАТАЦИИ.

Переключатель света фары

Для выбора ДАЛЬНЕГО или БЛИЖНЕГО света фары нажмите переключатель. Приборы освещения автоматически включаются при работающем двигателе.

Выключатель обогрева руля и рычага дроссельной заслонки

E-TEC

ПРИМЕЧАНИЕ: При частоте вращения коленчатого вала ниже 1900 об/мин интенсивность обогрева руля и рычага дроссельной заслонки будет ограничена 50%.

600 ACE

ПРИМЕЧАНИЕ: Обогрев руля и рычага дроссельной заслонки функционирует только тогда, когда частота вращения коленчатого вала превышает 1900 об/мин.

ВСЕ МОДЕЛИ

Выберите интенсивность обогрева руля, создающую комфортную температуру для ваших рук.

Выключатель электрообогрева руля

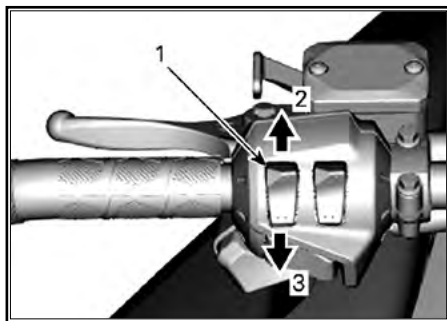

ТИПОВОЙ ВАРИАНТ

1. Выключатель электрообогрева руля
2. Теплее
3. Холоднее

Выключатель электрообогрева рычага дроссельной заслонки

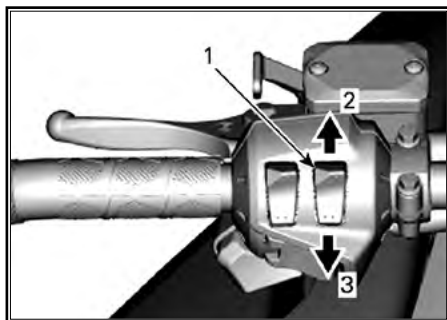

ТИПОВОЙ ВАРИАНТ

1. Выключатель электрообогрева рычага дроссельной заслонки
2. Теплее
3. Холоднее

8) Рычаг переключения передач

С помощью данного рычага осуществляется переключение передач. Коробка передач данного снегохода имеет две передачи для движения вперед, передачу заднего хода и нейтраль.

См. подраздел **ФУНКЦИОНИРОВАНИЕ КОРОБКИ ПЕРЕДАЧ** раздела **УКАЗАНИЯ ПО ЭКСПЛУАТАЦИИ**.

ПРИМЕЧАНИЕ: Чтобы перевести рычаг переключения из нейтральной в положение заднего хода, необходимо нажать рукоятку рычага переключения передач вниз.

ПРИМЕЧАНИЕ: Переключение передач во время движения снегохода не допускается.

9) Регулируемые зеркала

Каждое из зеркал может быть отрегулировано в соответствии с пожеланиями водителя посредством аккуратного вращения зеркального элемента.

▲ ПРЕДОСТЕРЕЖЕНИЕ

Регулировка зеркал выполняется на неподвижном снегоходе, остановленном в безопасном месте.

10) Возимый комплект инструментов

В комплект снегохода входит набор инструментов, необходимый для проведения элементарного технического обслуживания.

Держатель для инструментов находится в моторном отсеке на кожухе вариатора.

ВНИМАНИЕ Убедитесь, что комплект инструментов правильно установлен и надежно закреплен, чтобы не допустить его контакт с ремнем вариатора или ведущим шкивом.

Чтобы снять комплект инструментов с защитного кожуха шкива вариатора, отстегните петлю с нижней части кожуха и извлеките футляр с инструментами вперед.



ТИПОВОЙ ВАРИАНТ

1. Возимый комплект инструментов

11) Передний бампер и направляющая багажника

Используйте рукоятку/бампер для подъема снегохода вручную.

▲ ОСТОРОЖНО Практикуйте правильную технику подъема, преимущественно используйте силу ног. Не предпринимайте попыток поднять переднюю или заднюю часть снегохода, если это превосходит Ваши физические возможности. Для подъема снегохода используйте соответствующие технические средства или обратитесь к кому-нибудь за помощью.



ТИПОВОЙ ВАРИАНТ

1. Передний бампер



ТИПОВОЙ ВАРИАНТ

1. Направляющая багажника

ВНИМАНИЕ Не буксируйте и не поднимайте снегоход за лыжи.

12) Панель приборов

⚠ ПРЕДОСТЕРЕЖЕНИЕ

Запрещается выполнять установки режимов панели приборов во время движения снегохода.

Описание панели приборов

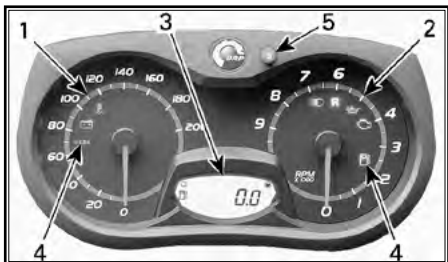

АНАЛОГО-ЦИФРОВАЯ ПАНЕЛЬ ПРИБОРОВ (СТАНДАРТ)

1. Спидометр
2. Тахометр (об/мин)
3. Цифровой дисплей
4. Сигнальные лампы
5. Кнопка SET (S) (установка)

ПРИМЕЧАНИЕ: Панель приборов настроена на заводе для показаний в Британской системе мер, однако настройку можно изменить для показаний единиц в Метрической системе мер. Для этого следует обратиться к дилеру Lynx.

1) Спидометр

Отображает скорость движения снегохода в километрах или в милях в зависимости от выбранной установки.



ЛЕВАЯ ЧАСТЬ ПАНЕЛИ ПРИБОРОВ

2) Тахометр (об/мин)

Отображает частоту вращения коленчатого вала двигателя в оборотах в минуту (об/мин). Для получения фактической частоты вращения коленчатого вала необходимо показания прибора умножить на 1000.



ПРАВАЯ ЧАСТЬ ПАНЕЛИ ПРИБОРОВ

3) Цифровой дисплей

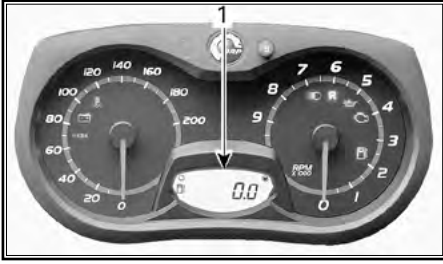

1. Цифровой дисплей

▲ ПРЕДОСТЕРЕЖЕНИЕ

Запрещается выполнять установки режимов панели приборов во время движения — это может привести к потере контроля над снегоходом.

Многофункциональный дисплей используется для:

- отображения приветственного сообщения при активации электрооборудования;

- отображения сообщения распознавания ключа;
- отображения различных параметров, выбранных водителем;
- активации и изменения параметров различных функций или режимов работы;
- вывода сообщений, отображаемых в виде бегущей строки, об активированных функциях или неисправностях;
- отображения кодов неисправностей.

4) Сигнальные лампы и предупреждающие сообщения



ТИПОВОЙ ВАРИАНТ — СИГНАЛЬНЫЕ ЛАМПЫ

Описание сигнальных ламп приведено в таблице. Для получения более подробной информации о сигнальных лампах см. раздел **СИСТЕМА ИНДИКАЦИИ**.

| СИГН. ЛАМПА (-Ы) | ЗВУКОВОЙ СИГНАЛ | ОПИСАНИЕ |
|-----------------------------|---|--|
| | Четыре коротких звуковых сигнала каждые 5 минут | Двухтактные двигатели: низкий уровень инжекционного масла. Остановите снегоход в безопасном месте и долейте инжекционное масло Четырехтактные двигатели: низкое давление моторного масла. Остановите снегоход в безопасном месте и проверьте уровень масла. При необходимости доведите уровень масла до нормы. Если уровень масла в норме, прекратите эксплуатацию снегохода и свяжитесь с дилером Lухt |
| | — | Низкий уровень топлива. На дисплее отображается только один (1) сегмент. Дозаправьте топливо как можно раньше |
| | Продолжительные сигналы, повторяющиеся с небольшой частотой | Реверс включен |
| | 3 коротких звуковых сигнала | Режим реверса не включился — попробуйте снова |
| | — | Включен дальний свет фар |
| ТОЛЬКО ДВИГАТЕЛИ АСЕ | | |
| | — | Выбран режим ECO |
| | — | Выбран стандартный режим |
| | — | Выбран спортивный режим |

5) Кнопка SET (S)

Кнопка используется для просмотра, настройки и сброса параметров, отображаемых на многофункциональном дисплее.

Для сохранения настроек двигатель должен быть запущен.

Функциональные возможности панели приборов

| ПАРАМЕТРЫ, ОТОБРАЖАЕМЫЕ НА ЦИФРОВОМ ДИСПЛЕЕ | | |
|---|--------------|---------|
| ФУНКЦИОНАЛЬНЫЕ ВОЗМОЖНОСТИ | 600 HO E-TEC | 600 ACE |
| A) Одометр | X | X |
| B) Счетчик пробега за поездку «А» или «В» | X | X |
| C) Счетчик моточасов | X | X |
| D) Уровень топлива | X | X |
| E) Режим консервации двигателя E-TEC | X | N.A. |
| F) Температура охлаждающей жидкости | X | X |

X = символом X обозначаются стандартные функции;
Opt = дополнительное оборудование;
N.A. = не доступно

Когда происходит первое включение панели приборов, цифровой дисплей по умолчанию отображает последний выбранный параметр.

A) Одометр

Измеряет общий пробег снегохода в километрах или милях.

Для выбора режима одометра нажимайте кнопку SET (S).

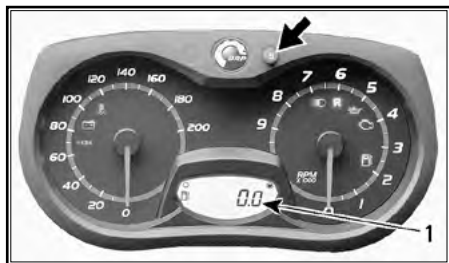

1. Режим одометра (км/мили)

B) Счетчик пробега за поездку «А» или «В»

Счетчик пробега за поездку измеряет путь, пройденный снегоходом с момента последнего сброса показаний.

Для выбора режима счетчика пробега за поездку (TRIP A/TRIP B) нажимайте кнопку SET (S).

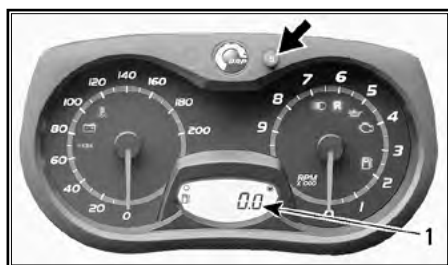

1. Режим счетчика пробега за поездку (TRIP A/TRIP B)

Для сброса показаний нажмите и удерживайте кнопку SET (S).

ПРИМЕЧАНИЕ: Сброс показаний счетчика TRIP B приведет также к обнулению счетчика СУММАРНОГО РАСХОДА ТОПЛИВА.



С) Счетчик моточасов

При включенном электрооборудовании этот счетчик регистрирует наработку двигателя с момента последнего сброса показаний.

Для выбора режима счетчика моточасов (HrTRIP) нажимайте кнопку SET (S).



1. Режим счетчика моточасов (HrTRIP)

Для сброса показаний нажмите и удерживайте кнопку SET (S).

**Д) Уровень топлива**

Сегментный индикатор непрерывно показывает остаток топлива в баке.

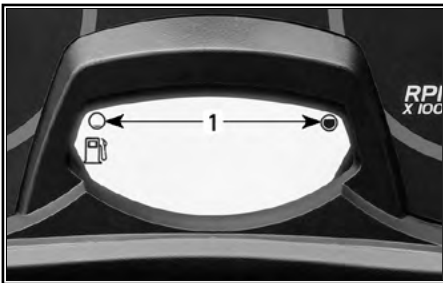

УРОВЕНЬ ТОПЛИВА

1. Рабочий диапазон

Е) Режим консервации двигателей E-TEC

Когда запущена процедура консервации, отображается сообщение «OIL».

Ф) Температура охлаждающей жидкости

Сегментный индикатор, постоянно показывает температуру охлаждающей жидкости двигателя.

Для выбора режима одометра нажимайте кнопку SET (S).

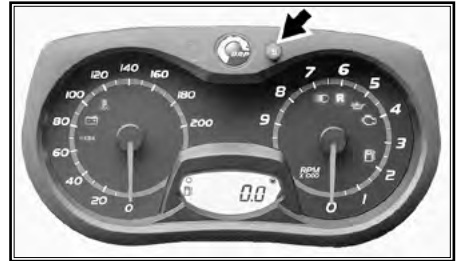

Нажмите и удерживайте кнопку SET (S), чтобы перейти в режим отображения температуры охлаждающей жидкости.

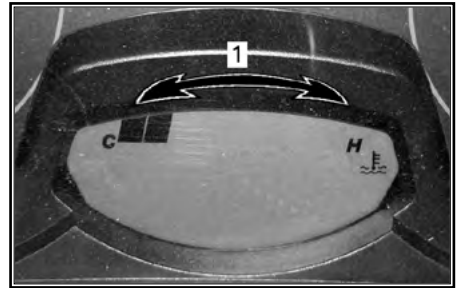

ТЕМПЕРАТУРА ОХЛАЖДАЮЩЕЙ ЖИДКОСТИ
1. Рабочий диапазон

13) Захват на руле

Специальный захват на руле предназначен для того, чтобы водитель держался за него во время движения по склону.

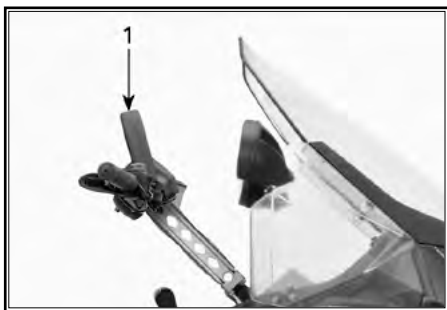

ТИПОВОЙ ВАРИАНТ

1. Захват на руле

▲ ПРЕДОСТЕРЕЖЕНИЕ

Не пользуйтесь этим захватом для буксировки или подъема снегохода. Допускается его кратковременное использование только в качестве рукоятки при выполнении специальных приемов управления при очень низких скоростях движения.

14) Багажное отделение

Багажное отделение расположено за водительским сиденьем.

▲ ПРЕДОСТЕРЕЖЕНИЕ

Багажное отделение должно быть надежно закрыто. Не оставляйте в багажном отделении острые, тяжелые или хрупкие предметы.

Чтобы открыть крышку, необходимо потянуть и удерживать резиновый фиксатор, затем поднять правую часть крышки или пассажирского сиденья, если установлено.



Шаг 1: Потяните резиновый фиксатор

Шаг 2: Поднимите правую часть крышки

Для закрывания крышки просто нажмите на нее вниз, пока она не защелкнется.

Кроме этого, когда устанавливается пассажирское сиденье, закрепляйте ремень безопасности на направляющей багажника, как показано ниже.

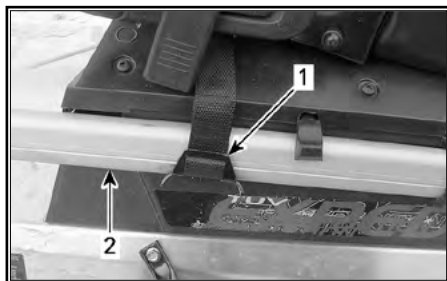

ТИПОВОЙ ВАРИАНТ

1. Ремень безопасности

2. Направляющая багажника

▲ ОСТОРОЖНО Закрывая крышку с установленным пассажирским сиденьем, закрепляйте ремень безопасности.

Аккумуляторная батарея

Батарея расположена в отсеке под пассажирским сиденьем. Чтобы получить доступ к аккумуляторной батарее, снимите крышку, нажав на ее выступы, расположенные с обеих сторон.



15) Задняя багажная площадка

▲ ПРЕДОСТЕРЕЖЕНИЕ

Предметы на заднем багажнике должны быть надежно закреплены. Не перевозите хрупкие предметы. Тяжелый груз на заднем багажнике может ухудшить управляемость снегохода.

▲ ПРЕДОСТЕРЕЖЕНИЕ

Отрегулируйте подвеску в соответствии с нагрузкой. Грузоподъемность задней багажной площадки ограничена: **МАКСИМУМ — 30 кг.** При перевозке груза передвигайтесь осторожно. Неровности преодолевайте на малой скорости.

16) Электрическая розетка (12 В)

Электрическая розетка (12 В) устанавливается в передней части снегохода, рядом с рулевой колонкой.

Электрическая розетка предназначена для подключения электроприборов, напряжение питания которых составляет 12 В.

17) Сцепное устройство

Сцепное устройство можно использовать для буксировки различных грузов. Используйте буксировочную тягу.

При присоединении какого-либо оборудования, всегда следуйте рекомендациям производителя.

ПРИМЕЧАНИЕ: Допустимый вес буксируемого груза указан в наклейке на корпусе снегохода. Не перегружайте снегоход.

▲ ПРЕДОСТЕРЕЖЕНИЕ

Использование каната для буксировки груза запрещено. Используйте жесткую буксирную тягу. Груз, буксируемый на канате, может врезаться в снегоход при внезапном торможении или на склоне и опрокинуть его.

Сцепное устройство J-типа (модели для Европейского рынка)

Присоединение к сцепному устройству

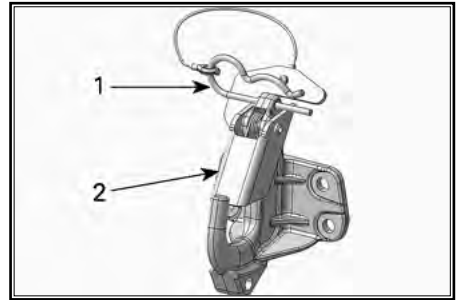

1. Проволочный фиксатор
2. Предохранительная защелка

1. Извлеките проволочный фиксатор.
2. Расположите проушину дышла буксируемого оборудования над крюком сцепного устройства.
3. Нажмите на дышло, отклонив предохранительную защелку.
4. Закрепите предохранительную защелку, установив проволочный фиксатор.

Отсоединение от сцепного устройства

1. Извлеките проволочный фиксатор.
2. Нажмите на предохранительную защелку вперед, чтобы снять дышло с крюка.
3. Отсоедините буксируемое оборудование.
4. Установите проволочный фиксатор на место.

18) Предохранители

Электрическая система защищена предохранителями, более подробная информация приведена в разделе **ТЕХНИЧЕСКИЕ ХАРАКТЕРИСТИКИ**.

Блок предохранителей расположен в левой части снегохода под обивкой сиденья. Для доступа к блоку предохранителей откройте нижнюю боковую панель, затем отведите в сторону нижнюю левую часть обивки сиденья.

ВНИМАНИЕ Запрещается использовать предохранитель с более высоким номиналом во избежание повреждения электрических компонентов и/или возможного возгорания.

▲ ПРЕДОСТЕРЕЖЕНИЕ

В случае перегорания предохранителя, прежде чем запускать двигатель, найдите и устраните причину неисправности. Обратитесь к авторизованному дилеру Lynx.



19) Рукоятка ручного стартера (если есть)

Ручной стартер располагается на правой стороне снегохода, за боковой панелью. Чтобы привести в действие механизм ручного стартера, медленно потяните рукоятку на себя и, когда почувствуете сопротивление, энергично дерните ее. Медленно верните рукоятку в исходное положение.

20) Гусеница

▲ ПРЕДОСТЕРЕЖЕНИЕ

Не устанавливайте на гусеницу шипы, если это не разрешено инструкциями BRP. Установка шипов на нереконструированный тип гусеницы увеличивает опасность разрыва и сход гусеницы с направляющих катков, что может привести к получению серьезных травм и гибели.

Прежде чем приступить к установке шипов на гусеницу, необходимо обратиться к авторизованному дилеру Lynx, чтобы выяснить наличие такой возможности и узнать тип устанавливаемых шипов.

Компания BRP **не рекомендует** продолжительное время и **на высокой скорости** двигаться на снегоходе, оборудованном гусеницей с высокими грунтозацепами, по трассе, покрытой плотным снегом или льдом.

Если приходится двигаться в таких условиях, **снизьте скорость** и, по возможности, сократите пройденное по таким покрытиям расстояние.

▲ ОСТОРОЖНО Движение по трассе, покрытой плотным снегом или льдом, на высокой скорости ведет к перегреву грунтозацепов гусеницы. Во избежание повреждения гусеницы, **снизьте скорость движения и, по возможности, сократите пройденное в таких условиях движения расстояние.**

Инструкции по уходу за гусеницей содержатся в разделах *ГУСЕНИЦА* и *НАТЯЖЕНИЕ И ЦЕНТРОВКА ГУСЕНИЦЫ* раздела *ТЕХНИЧЕСКОЕ ОБСЛУЖИВАНИЕ* настоящего Руководства.

21) Капот

▲ ПРЕДОСТЕРЕЖЕНИЕ

Не допускайте работу двигателя снегохода со снятым капотом.

Снятие капота

1. Снимите верхнюю боковую панель в соответствии с описанием, приведенным в данном разделе.
2. Освободите резиновые фиксаторы с обеих сторон.



1. Резиновый фиксатор

3. Сдвиньте капот вперед, чтобы вывести фиксаторы из пазов.

Установка капота

1. Совместите выступы на передней и центральной частях капота с соответствующими пазами в нижнем поддоне.

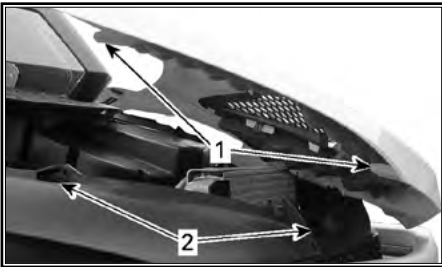

ТИПОВОЙ ВАРИАНТ

1. Фиксаторы капота
2. Пазы нижнего поддона

2. Сдвиньте капот к фарам до упора.
3. Закрепите резиновые фиксаторы.

22) Верхние боковые панели

▲ ПРЕДОСТЕРЕЖЕНИЕ

Не допускайте работу двигателя снегохода с открытыми или снятыми боковыми панелями.

Снятие верхней боковой панели

1. Освободите резиновый фиксатор.

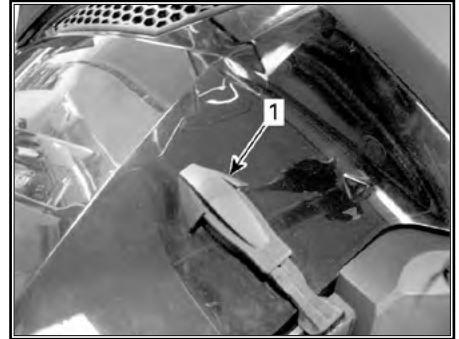

ТИПОВОЙ ВАРИАНТ

1. Резиновый фиксатор

2. Поднимите заднюю часть панели, чтобы вывести пластиковый фиксатор из консоли.
3. Переместите панель назад.

Установка верхней боковой панели

1. Вставьте нижние фиксаторы панели в пазы нижнего поддона.

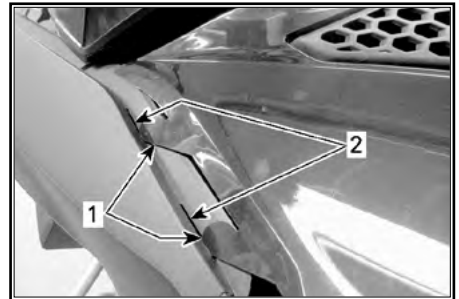

ТИПОВОЙ ВАРИАНТ

1. Нижние фиксаторы панели
2. Пазы нижнего поддона
2. Закрепите центральный верхний фиксатор панели на консоли.

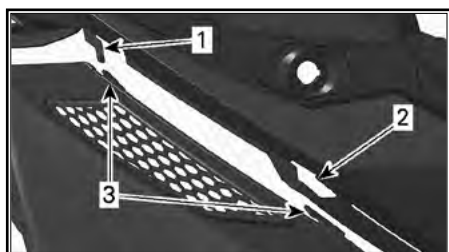

ТИПОВОЙ ВАРИАНТ

1. Крюк консоли
 2. Паз консоли
 3. Центральные фиксаторы панели
3. Вставьте задний выступ в паз консоли.

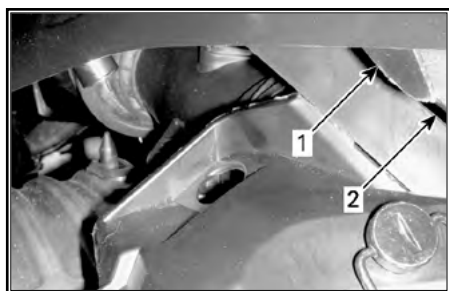

ТИПОВОЙ ВАРИАНТ

1. Задний выступ
 2. Паз консоли
4. Застегните резиновый фиксатор.

23) Нижние боковые панели

▲ ПРЕДОСТЕРЕЖЕНИЕ

Не допускайте работу двигателя снегохода с открытыми или снятыми боковыми панелями.

Снятие нижней боковой панели

1. Снимите верхнюю боковую панель, см. выше.
2. Поверните фиксатор на ¼ оборота против часовой стрелки.

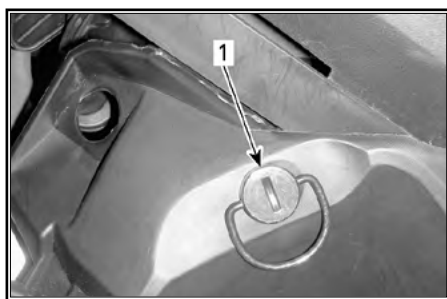

1. Фиксатор
3. Нажмите и удерживайте фиксатор, затем потяните панель вверх и назад.



1. Фиксатор

Установка нижней боковой панели

1. Расположите передние фиксаторы панели напротив пазов нижнего поддона.

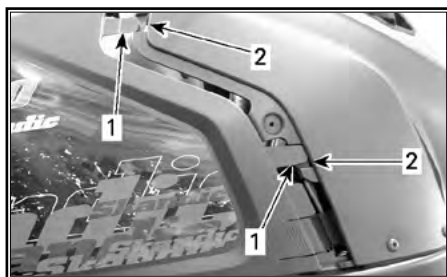

1. Передние фиксаторы панели
 2. Пазы нижнего поддона
2. Вставьте нижние фиксаторы панели в пазы нижнего поддона.
 3. Переместите панель в направлении передней части снегохода.
 4. Вставьте выступ панели в паз, расположенный на тоннеле.

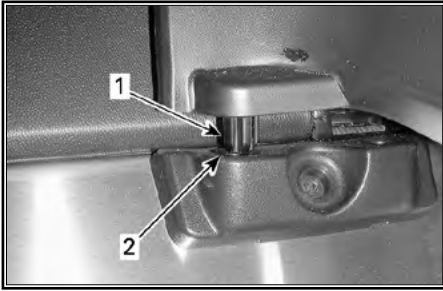

1. Выступ панели
2. Паз туннеля

5. Закройте фиксатор, повернув его на $\frac{1}{4}$ оборота по часовой стрелке.

24) Защитный кожух ремня вариатора

Снятие защитного кожуха ремня вариатора

⚠ ПРЕДОСТЕРЕЖЕНИЕ

Не допускается работа двигателя:

- со снятым кожухом ремня вариатора и щитками;
- с открытым или снятым капотом и/или боковыми панелями.

ЗАПРЕЩАЕТСЯ выполнять регулировки подвижных частей при работающем двигателе.

Снимите колпачок шнура безопасности с контактного устройства.

Откройте левую боковую панель, описание операции см. в данном разделе.

Извлеките проволочный фиксатор.

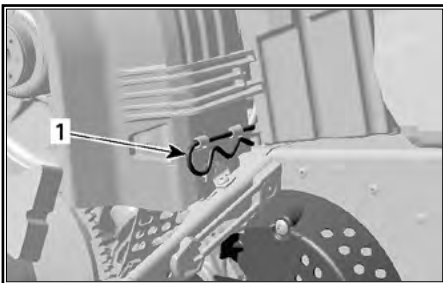

- ТИПОВОЙ ВАРИАНТ
1. Проволочный фиксатор

Поднимите кожух за его заднюю часть и, повернув наружу, извлеките из передних выступов.

Установка защитного кожуха ремня вариатора

При установке кожуха обратите внимание на то, чтобы его вырез был обращен вперед.

Поместите передний левый вырез кожуха над длинным выступом.

Повернув кожух внутрь, введите узкий вырез в правую прорезь.

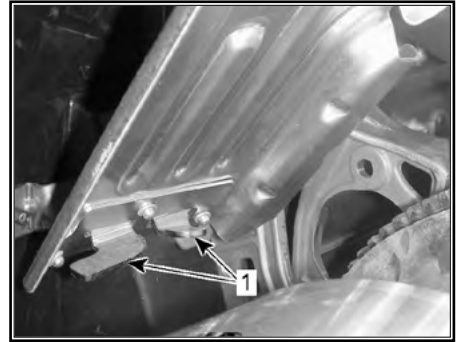

1. Фиксаторы

Установите уплотнитель на фиксирующий палец.

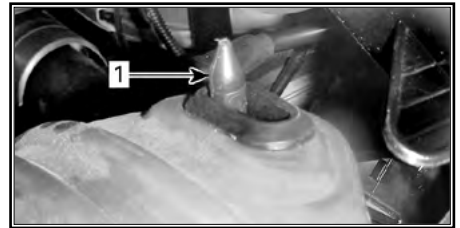

1. Фиксирующий палец

Установите заднюю часть кожуха на фиксатор и закрепите его с помощью проволочного фиксатора.

ПРИМЕЧАНИЕ: Защитный кожух ремня вариатора специально изготовлен несколько большего размера, чтобы обеспечить натяг в сопряжении с фиксаторами. Это позволяет снизить уровень шума и вибраций. При установке кожуха необходимо сохранить этот натяг.

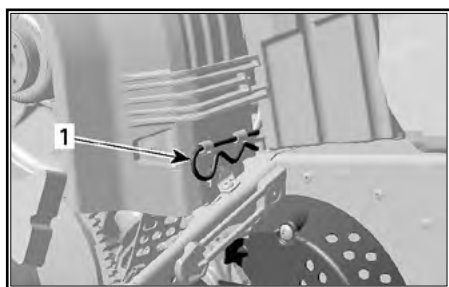

1. Проволочный фиксатор

25) Регулировка положения руля

69 YETI ARMY

Регулировка высоты рулевой колонки осуществляется в следующей последовательности:

1. Потяните рычаг блокировки вверх.

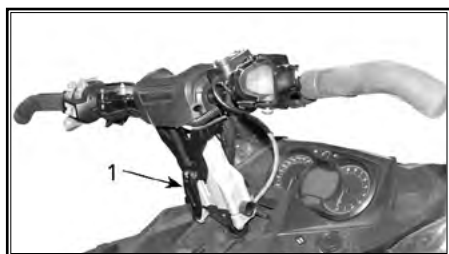

1. Рычаг блокировки

2. Установите руль в нужное положение и зафиксируйте его, нажав рычаг блокировки вниз.

26) Пассажи́рское сиде́нье (1+1)

69 YETI ARMY

▲ ПРЕДОСТЕРЕЖЕНИЕ

Во время движения снегохода пассажир (-ы) должен сидеть на своем месте, опираясь ногами на подножки и держась руками за поручни или лямки. Соблюдайте это простое правило и риск падения пассажира будет сведен к минимуму.

Снятие пассажирского сиденья

1. Нажмите на рычажок замка и поднимите заднюю часть сиденья.

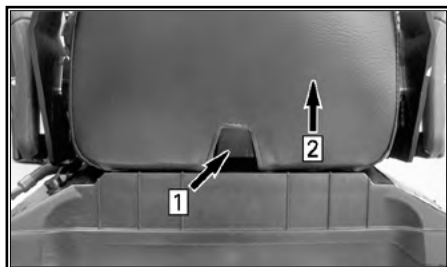

Шаг 1: Нажмите на рычажок

Шаг 2: Поднимите заднюю часть сиденья

2. Сдвиньте сиденье назад и снимите его.

Установка пассажирского сиденья

Для установки пассажирского сиденья выполните следующее:

1. Повернув сиденье к передней части, установите его на крышку багажного отделения.
2. Слегка наклоните пассажирское сиденье вперед, вставьте крюки в пазы крышки багажного отделения.

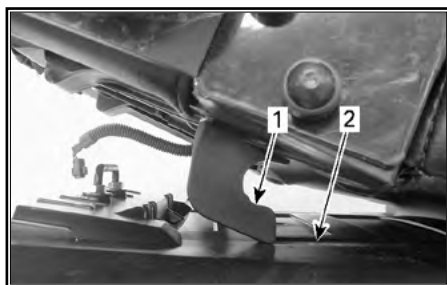

ТИПОВОЙ ВАРИАНТ

1. Крюк

2. Паз

3. Сдвиньте сиденье вперед по направлению к водителю и нажмите на заднюю часть, чтобы защелкнуть крепление.

ПРИМЕЧАНИЕ: При правильной установке сиденья вы должны услышать характерный щелчок. Попробуйте сдвинуть сиденье, чтобы проверить, надежно ли оно закреплено.

▲ ПРЕДОСТЕРЕЖЕНИЕ

Перед каждой поездкой проверяйте надежность крепления сиденья.

27) Багажный кофр**69 YETI ARMY****Открытие/закрывание крышки кофра для перевозки грузов**

Чтобы открыть крышку, освободите оба резиновых фиксатора и поднимите крышку вверх.



1. Резиновый фиксатор

При закрытии крышки необходимо обеспечить попадание выступов на крышке в резиновые втулки кофра. Закрепите резиновые фиксаторы.

Снятие/установка багажного кофра

Чтобы снять кофр со снегохода откройте крышку и выверните четыре винта его крепления к задней багажной площадке. Храните винты для последующей установки кофра.

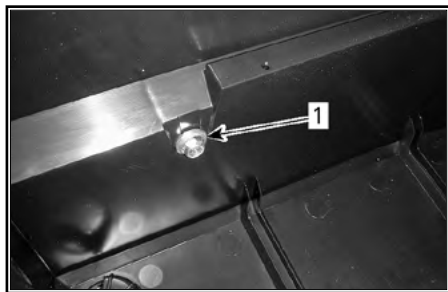

ВНУТРИ БАГАЖНОГО КОФРА

1. Винт крепления

Перед установкой багажного кофра убедитесь, что поверхность туннеля чистая. Установите кофр на направляющие багажника.

Заверните четыре винта крепления кофра крутящим моментом (10 ± 1) Н•м.

28) Переключатель режимов ECO/Standard/Sport (только 600 ACE)

Переключатель режимов располагается на левой стороне топливного бака.



ТИПОВОЙ ВАРИАНТ — ЛЕВАЯ СТОРОНА ТОПЛИВНОГО БАКА

1. Переключатель режимов

Данный переключатель используется для переключения режимов Eco/Standard/Sport.

Для получения дополнительной информации обратитесь к разделу **ЭКСПЛУАТАЦИОННЫЕ РЕЖИМЫ**.

ТОПЛИВО И МАСЛО

Требования к топливу

ВНИМАНИЕ Используйте только свежий бензин. Бензин подвержен окислению, результатом чего является снижение его октанового числа, испарение летучих фракций и образование смол и лаковых отложений, способных стать причиной повреждения компонентов системы подачи топлива.

Состав спиртосодержащего топлива в различных странах и регионах может весьма значительно отличаться. Ваш снегоход сконструирован для эксплуатации с использованием рекомендованных типов топлива, однако необходимо помнить:

– Использование топлива, содержание спирта в котором превышает установленные действующим законодательством нормы, не рекомендуется и может привести к возникновению следующих проблем с компонентами системы подачи топлива:

- Затрудненный запуск и неустойчивая работа двигателя.
- Повреждение резинотехнических изделий и пластиковых компонентов.
- Коррозия металлических компонентов.
- Повреждение внутренних частей двигателя.

– Если есть основания полагать, что содержание спирта в топливе превосходит установленные действующим законодательством нормы, регулярно проводите проверки с целью обнаружения утечек топлива или других признаков ненормального функционирования системы.

– Спиртосодержащие топлива поглощают и удерживают влагу, что может привести к расслоению компонентов топлива и, в результате, ухудшению эксплуатационных характеристик двигателя и даже к его повреждению.

Рекомендуемое топливо

Используйте неэтилированный бензин, содержащий МАКСИМУМ 10% этанола. К минимальному октановому числу используемого топлива предъявляются следующие требования:

| ТИП ТОПЛИВА | ДВИГАТЕЛЬ | МИН. ОКТАНОВОЕ ЧИСЛО |
|---|-------------------------|----------------------|
| Топливо, которое может содержать МАКСИМУМ 10% этанола | 600 HO E-TEC 600 ACE | 95 |

ВНИМАНИЕ Никогда не экспериментируйте с другими сортами топлива. Использование нерекондованного топлива может привести к повреждениям двигателя или системы подачи топлива.

Топливный антифриз

При использовании топлива с кислородными добавками специальный топливный антифриз и водопоглощающие присадки не применяются.

При использовании стандартного неэтилированного бензина настоятельно рекомендуем добавить в топливо специальный антифриз на изопропиловой основе (150 мл топливного антифриза на 40 л бензина).

Эта мера предосторожности позволяет защитить компоненты топливной системы от замерзания, что, при определенных условиях, может привести к серьезным повреждениям двигателя.

ПРИМЕЧАНИЕ: Топливный антифриз не должен содержать метилгидрата.

Заправка топливом

Для долива топлива отверните крышку, а после заправки плотно заверните ее.

▲ ПРЕДОСТЕРЕЖЕНИЕ

- Прежде чем приступить к заправке, остановите двигатель. Медленно отворачивайте крышку топливного бака.
- Если при отворачивании крышки слышен свист, свидетельствующий о наличии избыточного давления или разряжения в баке, покажите снегоход дилеру — возможно, требуется небольшой ремонт. Эксплуатация снегохода на это время запрещена.
- Топливо является пожаро- и взрывоопасным продуктом.
- Не пользуйтесь источником открытого огня для проверки уровня топлива.
- Не курите и убедитесь, что поблизости отсутствуют источники открытого огня или искр.
- Производите заправку на открытом воздухе или в хорошо вентилируемом помещении.
- Не переполняйте топливный бак; не заправляйте бак доверху, если собираетесь оставить снегоход в теплом месте. При увеличении температуры топливо расширяется и может вытечь.
- Вытирайте все потеки топлива с корпуса снегохода.

ПРИМЕЧАНИЕ: Пока крышка топливного бака не закрыта и не затянута как следует, не садитесь на сиденье и не опирайтесь на него.

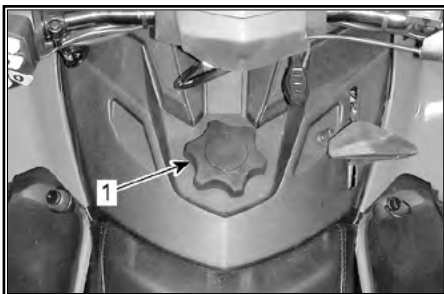

1. Крышка топливного бака

Рекомендуемое масло

600 HO E-TEC

| ДВИГАТЕЛЬ | РЕКОМЕНДУЕМОЕ ИНЖЕКЦИОННОЕ МАСЛО |
|--------------|--|
| 600 HO E-TEC | Скандинавия: 2T E-TEC SYNTHETIC OIL (EUR) (P/N 779281) Другие страны: 2T E-TEC SYNTHETIC OIL (P/N 779126) |

ВНИМАНИЕ Двигатель снегохода сконструирован и прошел эксплуатационные испытания с использованием масла BRP XPS™. Компания BRP рекомендует использовать масло XPS, которое специально разработано для данных двигателей и позволяет добиться их максимальных рабочих характеристик. Допускается использование масла, специально разработанного для двухтактных снегоходных двигателей и отвечающего следующим отраслевым стандартам: 1) JASO FD (M345-2004) и 2) SAE Grade 4 (F/M 4). Указанные спецификации являются минимально допустимыми, но при использовании отвечающего им масла не может гарантироваться беспроблемная эксплуатация. Повреждения, вызванные использованием масла, которое не рекомендовано для данного двухтактного двигателя с инжекционной системой смазки, не будут устраняться в рамках гарантийного обслуживания.

600 ACE

| ДВИГАТЕЛЬ | РЕКОМЕНДУЕМОЕ МОТОРНОЕ МАСЛО |
|-----------|--|
| 600 ACE | Скандинавия: 4T 0W40 SYNTHETIC OIL (EUR) (P/N 779286) Другие страны: 4T 0W40 SYNTHETIC OIL (P/N 779139) |

ВНИМАНИЕ Двигатель снегохода сконструирован и прошел эксплуатационные испытания с использованием масла BRP XPS™ Synthetic 4-stroke oil. Компания BRP настоятельно рекомендует на протяжении всего срока эксплуатации использовать масло XPS Synthetic 4-stroke oil. Повреждения, вызванные использованием масла, которое не рекомендовано для данного 4-тактного двигателя, не будут устраняться в рамках гарантийного обслуживания.

Если указанное масло недоступно, используйте рекомендованное BRP синтетическое масло SAE 0W40, которое классифицируется как SM или SN согласно требованиям API.

Проверка уровня инжекционного масла

Резервуар инжекционной системы смазки располагается за левой боковой панелью. Процедура открывания боковой панели приведена в разделе *ОРГАНЫ УПРАВЛЕНИЯ, ПРИБОРЫ, ОБОРУДОВАНИЕ*.

Следите, чтобы в резервуаре инжекционной системы смазки двигателя было достаточное количество рекомендованного масла.

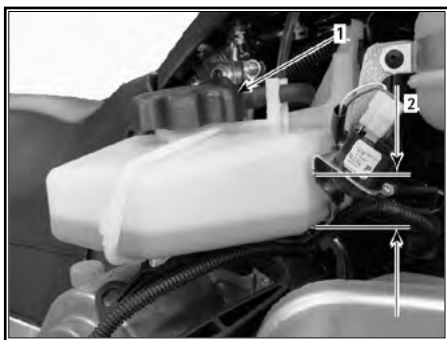

ТИПОВОЙ ВАРИАНТ

1. Резервуар инжекционной системы смазки
2. Метки (1/4, 1/2, 3/4)

ВНИМАНИЕ Проверяйте и, при необходимости, доводите до нормы уровень инжекционного масла при каждой заправке снегохода топливом.

Долив инжекционного масла

Снимите крышку резервуара системы смазки.

Долейте инжекционное масло.

Установите и надежно затяните крышку.

ПРИМЕЧАНИЕ: Не переливайте. Не заливайте масло выше метки «MAX» в заливной горловине.

ВНИМАНИЕ Не перепутайте крышки топливного бака и масляного резервуара.

▲ ПРЕДОСТЕРЕЖЕНИЕ

Вытирайте насухо все потеки масла. Масло является продуктом, опасным в пожарном отношении.

ОБКАТКА

Эксплуатация в период обкатки

Снегоход требует обкатки в течение 10 моточасов или 500 км пробега.

После завершения периода обкатки следует провести техническое обслуживание снегохода у авторизованного дилера Lynx. См. раздел **ТЕХНИЧЕСКОЕ ОБСЛУЖИВАНИЕ**.

Двигатель

В течение периода обкатки:

- избегайте длительного полного открывания дроссельной заслонки;
- избегайте продолжительных ускорений;
- избегайте длительного движения с постоянной скоростью;
- не допускайте перегрева двигателя.

Однако в обкаточный период полезно давать снегоходу кратковременные разгоны и двигаться с различными скоростями.

В течение нескольких первых часов обкатки система управления двигателем контролирует некоторые параметры работы двигателя, что приводит к незначительному снижению мощности.

Модели E-TEC

В течение заранее определенного периода система управления двигателем контролирует некоторые параметры работы двигателя.

Продолжительность периода обкатки определяется на основании данных о расходе топлива. Для проведения обкатки требуется израсходовать приблизительно два полных бака топлива.

В этот период:

- Эксплуатационные характеристики и режимы работы двигателя не оптимальны.
- Расход топлива увеличен.

Ремень вариатора

Новый ремень вариатора требует обкатки на протяжении 50-километрового пробега.

В течение периода обкатки:

- избегайте интенсивных ускорений/торможений;
- не перевозите и не буксируйте грузы;
- не двигайтесь на слишком высокой скорости.

ЭКСПЛУАТАЦИОННЫЕ РЕЖИМЫ (ТОЛЬКО 600 АСЕ)

▲ ПРЕДОСТЕРЕЖЕНИЕ

При изменении эксплуатационных режимов продолжайте следить за окружающей обстановкой.

Режим ECO (режим экономии топлива)

Когда активирован режим экономии топлива (режим ECO), крутящий момент и скорость ограничиваются, в результате чего поддерживается оптимальная крейсерская скорость с целью снижения расхода топлива.

Однажды активированный режим экономии топлива будет оставаться включенным, пока не будет отключен водителем.

Стандартный режим

Для подтверждения активации стандартного режима на многофункциональной панели приборов загорается индикатор стандартного режима.

Спортивный режим

▲ ПРЕДОСТЕРЕЖЕНИЕ

Прежде чем активировать спортивный режим, необходимо предупредить пассажира о необходимости крепко держаться за поручни. В спортивном режиме увеличивается интенсивность ускорения.

При включении спортивного режима обостряется отклик на нажатие рычага дроссельной заслонки и увеличивается интенсивность ускорения по сравнению со стандартным режимом и режимом экономии топлива.

Однажды активированный спортивный режим будет оставаться включенным, пока не будет отключен водителем.

Изменение эксплуатационных режимов

Используйте переключатель режимов ECO/Standard/Sport для переключения между различными уровнями мощности (ECO (мощность снижена) — Standard (полная мощность) — Sport (увеличение отклика на управляющие воздействия)).

Чтобы увеличить мощность, нажимайте переключатель вверх. Чтобы снизить мощность, нажимайте переключатель вниз.



ТИПОВОЙ ВАРИАНТ — ЛЕВАЯ СТОРОНА ТОПЛИВНОГО БАКА

1. Переключатель режимов

Чтобы активировать стандартный режим при нахождении в спортивном режиме, однократно нажмите на нижнюю часть переключателя.

Чтобы активировать режим экономии топлива при нахождении в спортивном режиме, дважды нажмите на нижнюю часть переключателя.

Чтобы активировать режим экономии топлива при нахождении в стандартном режиме, однократно нажмите нижнюю часть переключателя.

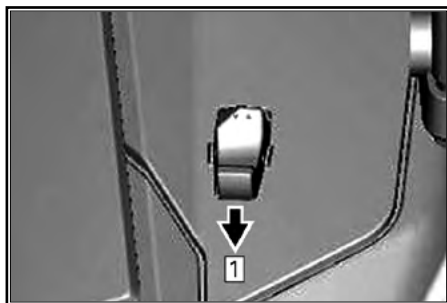

ТИПОВОЙ ВАРИАНТ

Шаг 1: Нажмите нижнюю часть переключателя

▲ ПРЕДОСТЕРЕЖЕНИЕ

Прежде чем активировать спортивный режим, необходимо предупредить пассажира о необходимости крепко держаться за поручни. В спортивном режиме увеличивается интенсивность ускорения.

Чтобы активировать спортивный режим при нахождении в стандартном режиме, однократно нажмите верхнюю часть переключателя.

Чтобы активировать спортивный режим при нахождении в режиме экономии топлива, дважды нажмите на верхнюю часть переключателя.

Чтобы активировать стандартный режим при нахождении в режиме экономии топлива, однократно нажмите на верхнюю часть переключателя.

▲ ПРЕДОСТЕРЕЖЕНИЕ

При переключении режимов следите за окружающей обстановкой, возможными препятствиями или находящимися поблизости людьми.

Режим использования учебного ключа

При использовании учебного ключа крутящий момент двигателя и скорость движения снегохода ограничиваются.

ПРИМЕЧАНИЕ: Начальные программные установки для учебного ключа могут ограничить скорость до 40 км/ч или 70 км/ч. Для изменения настроек обратитесь к авторизованному дилеру Lynx.

В режиме использования учебного ключа предусмотрено 3 уровня эксплуатационных параметров:

Изменение настроек учебного ключа

Чтобы изменить настройки учебного ключа, необходимо выполнить следующее:

1. Нажмите кнопку запуска двигателя/включения электронного реверса, чтобы вывести электрооборудование из режима ожидания и установите на контактное устройство НОРМАЛЬНЫЙ ключ.
2. Выждите, пока информационный центр закончит самодиагностику и на нем отобразится сообщение с названием распознанного ключа.

АНАЛОГО-ЦИФРОВАЯ ПАНЕЛЬ ПРИБОРОВ

3. Нажимайте кнопку SET, пока на цифровом дисплее панели приборов не отобразится сообщение LEARN.

МНОГОФУНКЦИОНАЛЬНАЯ АНАЛОГО-ЦИФРОВАЯ ПАНЕЛЬ ПРИБОРОВ

4. Однократно нажмите кнопку MODE, затем нажимайте кнопку SET, пока на цифровом дисплее панели приборов не отобразится сообщение LEARN.

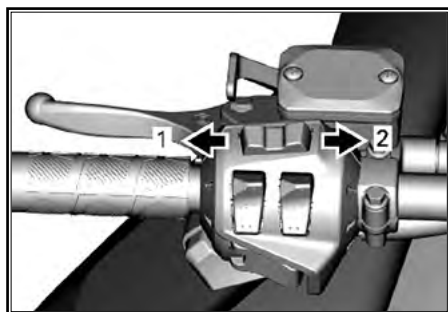

ПАНЕЛЬ ПРИБОРОВ

1. Функция MODE (режим)
2. Функция SET (установка)

ВСЕ МОДЕЛИ

5. Используйте выключатель электрообогрева рукояток руля для изменения настроек между 1 и 3.

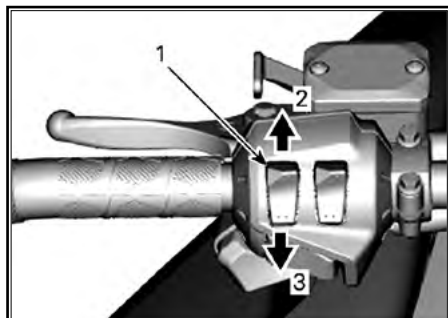

ТИПОВОЙ ВАРИАНТ

1. Выключатель электрообогрева рукояток руля
2. Увеличение
3. Уменьшение

ПРИМЕЧАНИЕ: Настройка 1 соответствует наименьшему крутящему моменту двигателя, в то время как настройка 3 соответствует наибольшему крутящему моменту двигателя при использовании учебного ключа.

6. Спустя несколько секунд настройка будет автоматически подтверждена и сохранена.

ПРИМЕЧАНИЕ: Настройка скорости применима к любым ключам одного типа, используемым только на конкретном снегоходе. Одинаковые ключи, используемые на различных снегоходах, могут, таким образом, иметь различные настройки скорости.

ПРИМЕЧАНИЕ: Эксплуатационные характеристики снегохода могут изменяться в зависимости от изменений условий движения.

УКАЗАНИЯ ПО ЭКСПЛУАТАЦИИ

Пуск двигателя

Последовательность действий

1. Задействуйте стояночный тормоз.
2. Еще раз проверьте работу рычага дроссельной заслонки.
3. Наденьте шлем.
4. Убедитесь, что колпачок шнура безопасности установлен на выключатель и закрепите свободный конец шнура безопасности на одежде.
5. Убедитесь, что выключатель двигателя находится в положении «ON» (верхнее положение).
6. Нажмите кнопку START для включения электрического стартера и запустите двигатель. После того, как двигатель будет запущен, немедленно отпустите кнопку.

▲ ПРЕДОСТЕРЕЖЕНИЕ

При пуске двигателя не нажимайте рычаг дроссельной заслонки.

ВНИМАНИЕ Не включайте электрический стартер более чем на 10 секунд. Перед повторной попыткой пуска двигателя необходимо сделать паузу, длительностью не менее 30 секунд, чтобы дать возможность стартеру остыть.

7. Отпустите стояночный тормоз.

ПРИМЕЧАНИЕ: После запуска холодного двигателя не отключайте стояночный тормоз. Выполните процедуру **ПРОГРЕВ СНЕГОХОДА**, см. ниже.

Аварийный пуск двигателя

Модели с двигателем 600 ACE

Не предпринимайте каких-либо попыток аварийного запуска двигателя. Замените или зарядите аккумуляторную батарею.

ПРИМЕЧАНИЕ: На моделях, оснащенных двигателями ACE, возможность аварийного ручного запуска двигателя не предусмотрена.

МОДЕЛИ С ДВИГАТЕЛЕМ 600 HO E-TEC

Если электрический стартер не функционирует, запустите двигатель ручным стартером или с помощью пускового шнура.

Запуск двигателя с помощью аварийного пускового шнура

В случае необходимости двигатель может быть запущен при помощи аварийного пускового шнура, который входит в комплект возимого инструмента. Последовательность действий:

1. Снимите защитный кожух ремня вариатора.

▲ ПРЕДОСТЕРЕЖЕНИЕ

Не наматывайте пусковой шнур на кисть руки. Держите шнур за рукоятку. Не прибегайте к аварийному пуску двигателя без крайней необходимости. При первой же возможности устраните неисправность снегохода.



2. Привяжите один конец пускового шнура к рукоятке.

ПРИМЕЧАНИЕ: В качестве рукоятки можно использовать свечной ключ из возимого комплекта инструментов.

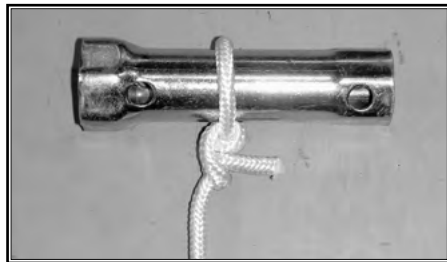

3. Другой конец шнура привяжите к пусковому зажиму, который входит в комплект инструментов.



4. Закрепите зажим на ведущем шкиве.

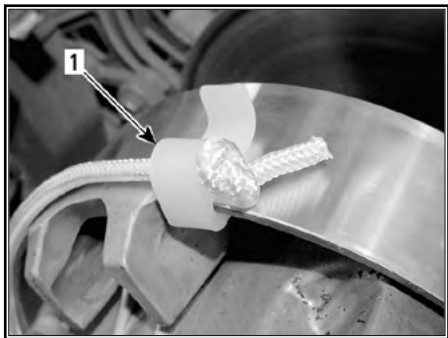

1. Расположение зажима

5. Пусковой шнур плотно намотайте на ведущий шкив вариатора. Во время запуска двигателя шкив вариатора должен вращаться против часовой стрелки.

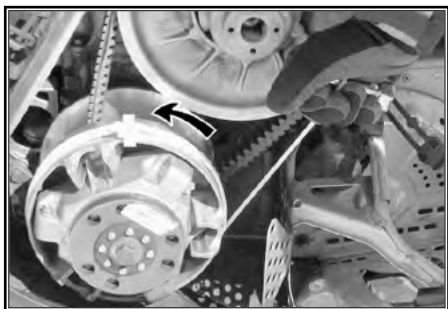

6. Резко дерните за пусковой шнур так, чтобы он разматался и в конце соскочил с ведущего шкива.

▲ ПРЕДОСТЕРЕЖЕНИЕ

После аварийного пуска не устанавливайте защитный кожух ремня вариатора. Двигаясь на небольшой скорости, вернитесь на базу для устранения неисправности.

Прогрев снегохода

Перед каждой поездкой необходимо прогреть снегоход в следующем порядке:

1. Запустите двигатель как описано в разделе ПУСК ДВИГАТЕЛЯ.
2. Дайте двигателю поработать на оборотах холостого хода в течение 1–2 минут.

ПРИМЕЧАНИЕ: Не допускайте работы двигателя на оборотах холостого хода более 10 минут.

3. Снимите снегоход со стояночного тормоза.
4. Нажимайте рычаг дроссельной заслонки, пока не включится ведущий шкив. Первые две—три минуты двигайтесь с низкой скоростью.

ВНИМАНИЕ Если после нажатия рычага дроссельной заслонки снегоход не пришел в движение, заглушите двигатель, снимите колпачок шнура безопасности с выключателя и выполните следующее:

Если лыжи застряли в снегу поднимите их поочередно вручную и опустите. Поднимите и отпустите поочередно каждую лыжу.

– Проверьте, не застряла или не примерзла ли гусеница. Поднимите заднюю часть снегохода, чтобы гусеница оторвалась от земли. Затем опустите.

– Проверьте заднюю подвеску на наличие налипшего снега и льда. Очистите при необходимости.

▲ ОСТОРОЖНО Практикуйте правильную технику подъема, преимущественно используйте силу ног. Не предпринимайте попыток поднять переднюю или заднюю часть снегохода, если это превосходит Ваши физические возможности.

▲ ПРЕДОСТЕРЕЖЕНИЕ

Не вставляйте перед снегоходом, а также не производите никаких действий с гусеницей или задней подвеской, не убедившись, что колпачок шнура безопасности снят с выключателя.

ПРИМЕЧАНИЕ: На моделях с двигателем E-TEC процесс прогрева двигателя контролируется электронной системой управления. Во время прогрева двигателя (до 10 минут, в зависимости от температуры воздуха) частота вращения коленчатого вала ограничена.

Функционирование коробки передач**ВНИМАНИЕ**

- При буксировке груза всегда включайте первую (понижающую) передачу.
- Во время стоянки снегохода устанавливайте рычаг переключения передач в положение «N» (нейтраль).
- Полностью остановите снегоход и удерживайте рычаг тормоза в нажатом положении во время включения или выключения передачи заднего хода. Подождите, пока включится предупреждающий сигнал, прежде чем нажимать на рычаг дроссельной заслонки.

Нейтраль

Если рычаг переключения передач установлен в положение «N» (нейтраль), крутящий момент от двигателя на гусеницу не передается.

Включение передачи заднего хода

Чтобы включить передачу заднего хода, выполните следующее:

1. Полностью остановите снегоход.
2. Нажмите и удерживайте рычаг тормоза.
3. Переведите рычаг переключения передач в положение «R» (задний ход), двигатель при переключении должен работать на холостом ходу.

ПРИМЕЧАНИЕ: Чтобы перевести рычаг переключения из нейтральной в положение заднего хода, необходимо нажать рукоятку рычага переключения передач вниз.

4. Плавно нажмите на рычаг дроссельной заслонки.

▲ ПРЕДОСТЕРЕЖЕНИЕ

Скорость движения задним ходом не ограничена. Соблюдайте осторожность, движение задним ходом с высокой скоростью может стать причиной потери снегоходом устойчивости. Не вставляйте во время движения назад. Прежде чем начать движение назад, убедитесь, что позади снегохода отсутствуют люди или какие-либо препятствия.

Включение передачи переднего хода

У снегохода имеется 2 передачи для движения вперед.

Чтобы включить передачу переднего хода, выполните следующее:

1. Полностью остановите снегоход.
2. Нажмите и удерживайте рычаг тормоза.
3. При работающем на холостом ходу двигателе, включите понижающую (1) или повышающую (2) передачу рычагом переключения передач.
4. Плавно нажмите на рычаг дроссельной заслонки.

ПРИМЕЧАНИЕ: Переключение передач во время движения снегохода не допускается. При переключении с понижающей передачи на повышающую (или наоборот), а также при включении передачи заднего хода необходимо полностью остановить снегоход (снегоход не движется, а двигатель работает на оборотах холостого хода).

Остановка двигателя

Отпустите рычаг дроссельной заслонки, дождитесь, когда двигатель перейдет на обороты холостого хода.

Заглушите двигатель, нажав выключатель остановки двигателя или сняв колпачок шнура безопасности с выключателя.

▲ ПРЕДОСТЕРЕЖЕНИЕ

Чтобы предотвратить случайный пуск двигателя, угон или несанкционированное использование снегохода детьми или посторонними лицами, не оставляйте снегоход с присоединенным шнуром безопасности.

Буксировка груза

Для буксировки каких-либо грузов с помощью снегохода используйте жесткую буксирную тягу. Буксируемый объект должен иметь светоотражатели на обеих боковых сторонах и сзади. Ознакомьтесь с требованиями местного законодательства в части, касающейся применения стоп-сигналов при буксировке.

▲ ПРЕДОСТЕРЕЖЕНИЕ

Использование каната для буксировки груза запрещено. Используйте жесткую буксирную тягу. Груз, буксируемый на канате, может врезаться в снегоход при внезапном торможении или на склоне и опрокинуть его.

Буксировка другого снегохода

Если снегоход не в состоянии самостоятельно двигаться и его необходимо буксировать, используйте для этого жесткую буксирную тягу. Предварительно снимите ремень с поврежденного снегохода так, как описано в подразделе *РЕМЕНЬ ВАРИАТОРА* раздела *ПРОЦЕДУРЫ ТЕХНИЧЕСКОГО ОБСЛУЖИВАНИЯ*, и буксируйте его на малой скорости.

ВНИМАНИЕ Во избежание повреждения ремня и поломки деталей системы привода обязательно снимайте приводной ремень с буксируемого снегохода.

В исключительных случаях вместо жесткой буксирной тяги допускается использовать буксировочный канат, но при этом необходимо принять самые строгие меры предосторожности и быть особо внимательным во время движения. Двигайтесь с особой осторожностью. Следует учитывать, что в некоторых областях такой вид буксировки может оказаться вне закона. Проконсультируйтесь с представителями местных органов власти.

Снимите приводной ремень, закрепите канат на стойках (опорах) лыж. На буксируемом снегоходе должен находиться человек, который будет следить за движением и, при необходимости, затормаживать ход. Буксируйте снегоход на самой малой скорости.

ВНИМАНИЕ Во избежание поломки деталей рулевого управления не крепите буксировочный канат в проушинах (рукоятках) лыж.

▲ ПРЕДОСТЕРЕЖЕНИЕ

Во время буксировки неисправного снегохода двигайтесь на самой малой скорости, примите все необходимые меры предосторожности и будьте предельно внимательны. Двигайтесь медленно с особой осторожностью.

НАСТРОЙКА ПОДВЕСКИ СНЕГОХОДА

▲ ПРЕДОСТЕРЕЖЕНИЕ

Регулировка подвески может влиять на управляемость снегохода. Уделите время для ознакомления с поведением снегохода после выполнения регулировки подвески.

Управляемость и плавность хода вашего снегохода зависят от регулировки подвески.

Выбор оптимального сочетания параметров подвески определяется загрузкой снегохода, массой водителя, особенностями индивидуального стиля вождения и субъективными предпочтениями, скоростным режимом и состоянием трассы.

▲ ПРЕДОСТЕРЕЖЕНИЕ

Перед проведением регулировки подвески, выполните следующее:

- Остановите снегоход в безопасном месте.
- Снимите колпачок шнура безопасности с контактного устройства.
- Перед регулировкой передней или задней подвески, убедитесь в надежности и устойчивости подъемного устройства.

▲ ОСТОРОЖНО Во избежание травм не пытайтесь поднять тяжелый снегоход в одиночку. Пользуйтесь подъемными устройствами и приспособлениями или позовите кого-нибудь на помощь.

Ниже приведены основные положения по тонкой настройке подвески.

Поочередно изменяйте по одному регулируемому параметру подвески. Например, после регулировки передних пружин, возможно, потребуются заново отрегулировать центральную пружину. Каждый шаг настройки подвески необходимо проверить тестовым пробегом на снегоходе в идентичных условиях: трасса, состояние снежного покрова, скорость движения, положение водителя на сиденье и т. д. должны быть одинаковыми. Последовательно и в полном объеме выполните все регулировки до получения желаемого результата.

ЗАВОДСКИЕ РЕГУЛИРОВКИ ПРЕДВАРИТЕЛЬНОГО НАТЯЖЕНИЯ ПРУЖИН ПЕРЕДНЕЙ И ЗАДНЕЙ ПОДВЕСОК

| МОДЕЛЬ | ПЕРЕДНИЙ РЫЧАГ | ЗАДНИЙ РЫЧАГ |
|---------------------------|-------------------------|-------------------------|
| 69 YETI Army 600 HO E-TEC | 11 мм/полож. регул. № 4 | 12 мм/полож. регул. № 4 |
| 59 YETI 600 ACE | 10 мм/полож. регул. № 4 | 12 мм/полож. регул. № 4 |

Настройка задней подвески

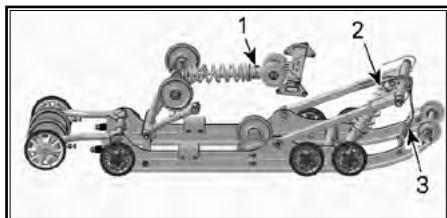

ЗАДНЯЯ ПОДВЕСКА PPS-5900A И PPS-6900A

1. Задняя пружина
2. Центральная пружина
3. Ленточный ограничитель

ВНИМАНИЕ Каждый раз после регулировки задней подвески проверяйте и, при необходимости, регулируйте натяжение гусеницы.

Ленточный ограничитель (перераспределение веса)

Двигаясь на малой скорости, полностью нажмите рычаг дроссельной заслонки, дав снегоходу полное ускорение. Обратите внимание на управляемость снегохода.

При необходимости отрегулируйте ленточный ограничитель.

ВНИМАНИЕ После регулировки длины ленточного ограничителя необходимо отрегулировать натяжение гусеницы.

| СПРАВОЧНАЯ ТАБЛИЦА | |
|---|---|
| ПЕРЕРАСПРЕДЕЛЕНИЕ ВЕСА (ДАВЛЕНИЕ ЛЫЖ) | ПРИЧИНА, РЕШЕНИЕ |
| Комфортная управляемость: хорошее перераспределение веса (небольшое давление) | Регулировка не требуется |
| Легкая управляемость: слишком большое перераспределение веса (отрыв от земли) | Слишком длинный ограничитель. Уменьшить длину ограничителя |
| Тяжелая управляемость: недостаточное перераспределение веса (большое давление) | Слишком короткий ограничитель. Увеличить длину ограничителя |

Для регулировки ленточного ограничителя вставьте болт ленточного ограничителя в другое отверстие.

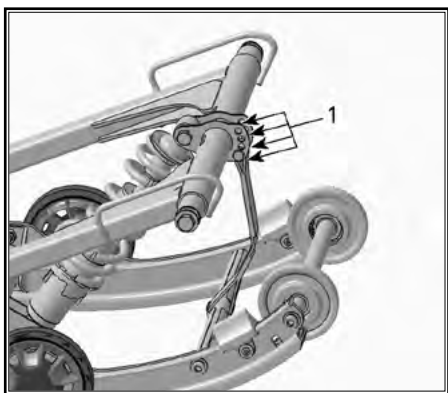

ТИПОВОЙ ВАРИАНТ

1. Регулировочные отверстия (ленточный ограничитель)

ПРИМЕЧАНИЕ: Уменьшение длины ленточного ограничителя может снизить уровень комфорта. Если ощущается слишком большое перераспределение веса, сначала попробуйте скомпенсировать его регулировкой соединительных блоков.

При движении по глубокому снегу может возникнуть необходимость в регулировке ленточного ограничителя, а также в перемене позы водителя с целью корректировки угла касания гусеницы с опорной поверхностью. Водитель, име-

ющий достаточные знания и опыт, всегда сможет подобрать самый оптимальный вариант регулировки с учетом состояния снежного покрова.

В общем случае, более длинный ленточный ограничитель предоставляет возможность наиболее эффективного использования снегохода в глубоком снегу при равнинном рельефе.

Предварительное натяжение задней пружины

Величина предварительного натяжения задней пружины оказывает влияние на комфорт движения на снегоходе, высоту посадки водителя, а также позволяет компенсировать нагрузки, возникающие при перевозке грузов.

Кроме этого, различные регулировки предварительного натяжения задней пружины позволяют увеличить или уменьшить вес, приходящийся на переднюю подвеску снегохода. В результате, давление лыж на опорную поверхность также увеличивается или уменьшается. Это позволяет улучшить эксплуатационные качества при движении в глубоком снегу, а также уменьшить или увеличить усилие на руле и тем самым улучшить управляемость снегохода.

Если при движении на снегоходе по самым неровным участкам трассы наблюдаются лишь легкие пробои подвески, значит, регулировка узлов подвески выполнена правильно.

| ДЕЙСТВИЕ | РЕЗУЛЬТАТ |
|---------------------------------------|---|
| Увеличение предварительного натяжения | Задняя подвеска становится более жесткой |
| | Задняя часть снегохода поднимается |
| | Улучшение демпфирования неровностей |
| | Усилия на руле увеличиваются |
| Уменьшение предварительного натяжения | Задняя подвеска становится более мягкой |
| | Задняя часть снегохода опускается |
| | Ухудшение демпфирования неровностей |
| | Усилия на руле уменьшаются |
| | Улучшаются эксплуатационные характеристики и управляемость снегохода в глубоком снегу |

См. ниже, чтобы определить правильность регулировки предварительного натяжения.

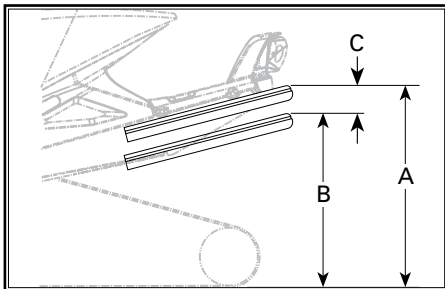

ТИПОВОЙ ВАРИАНТ — ПРАВИЛЬНАЯ РЕГУЛИРОВКА

- A. Подвеска растянута на полный ход
- B. Подвеска сжата под тяжестью водителя, пассажира (-ов) и груза
- C. Разница расстояний «A» и «B», см. табл. ниже

| «С», мм | ПРИЧИНА, РЕШЕНИЕ |
|----------|--|
| 50–75 | Регулировка не требуется |
| более 75 | Регулировка слишком мягкая. Увеличить предварительное натяжение |
| менее 50 | Регулировка слишком жесткая. Уменьшить предварительное натяжение |

ПРИМЕЧАНИЕ: Если указанные значения недостижимы с оригинальными пружинами, обращайтесь к авторизованному дилеру Lух для установки других пружин.

ВНИМАНИЕ Для увеличения натяжения пружины левый регулировочный кулачок всегда поворачивайте по часовой стрелке, а правый — против часовой стрелки.

Регулировка предварительного натяжения центральной пружины

Регулировка предварительного натяжения центральной пружины оказывает влияние на усилия на руле, управляемость и эффективность демпфирования при проезде неровностей.

Кроме этого, изменяя предварительное натяжение пружины, можно изменять давление передней части гусеницы на снежный покров, что, в свою очередь, оказывает заметное влияние на эксплуатационные характеристики снегохода при движении в глубоком снегу.

| ДЕЙСТВИЕ | РЕЗУЛЬТАТ |
|---------------------------------------|---|
| Увеличение предварительного натяжения | Усилия на руле уменьшаются |
| | Улучшение демпфирования неровностей |
| | Облегчается начало движения в глубоком снегу |
| | Улучшаются эксплуатационные характеристики и управляемость снегохода в глубоком снегу |
| Уменьшение предварительного натяжения | Усилия на руле увеличиваются |
| | Ухудшение демпфирования неровностей |
| | Улучшается управляемость на трассе |

Для установки предварительного натяжения используйте регулировочный ключ из комплекта возимого инструмента.

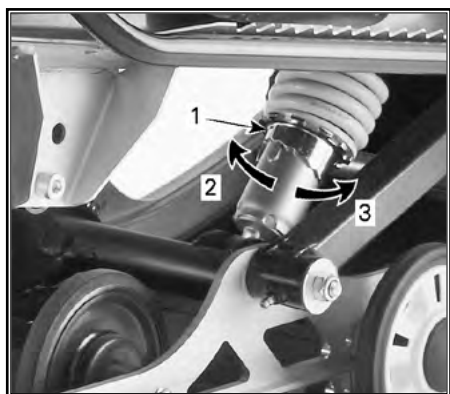

1. Регулировочный кулачок
2. Увеличить предварительный натяг
3. Уменьшить предварительный натяг

Центральный рычаг может быть установлен в одно из двух положений. При утилитарном использовании снегохода, движении по трассе или перевозке пассажира устанавливайте центральный рычаг в положение 1.

При эксплуатации снегохода в глубоком снегу, возможно, потребуется установить центральный рычаг в положение 2.

Стандартным для модели Army является положение 2.

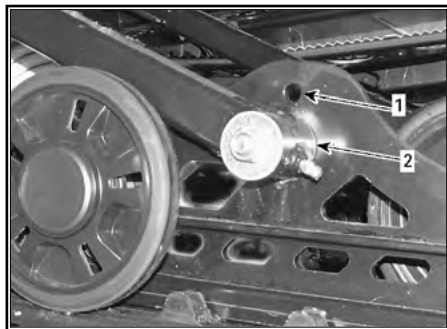

ЦЕНТРАЛЬНЫЙ РЫЧАГ

1. Положение 1
2. Положение 2

Влияние регулировки подвески на поведение снегохода

| ПРОБЛЕМА | МЕТОДЫ УСТРАНЕНИЯ |
|---|--|
| «Рысканье» передней подвески. | Проверьте положение лыж и угол развала. Обратитесь к авторизованному дилеру Lynx. Уменьшите давление лыж на опорную поверхность. – Увеличьте предварительное натяжение центральной пружины. – Уменьшите предварительное натяжение задней пружины |
| Создается впечатление, что снегоход качается вокруг своего центра | Уменьшите силу действия переднего рычага задней подвески. – Уменьшите предварительное натяжение центральной пружины. – Увеличьте предварительное натяжение задней пружины |
| Рулевое управление затруднено | Уменьшите давление лыж на опорную поверхность. – Увеличьте предварительное натяжение центральной пружины |
| Задняя подвеска кажется слишком жесткой | Уменьшите предварительное натяжение задней пружины |
| Задняя часть снегохода кажется слишком мягкой | Увеличьте предварительное натяжение задней пружины |
| Периодические «пробои» переднего амортизатора задней подвески | Увеличьте длину ленточного ограничителя. Увеличьте предварительное натяжение центральной пружины |
| Сильная пробуксовка гусеницы в начале движения | Увеличьте длину ленточного ограничителя |

ТРАНСПОРТИРОВКА СНЕГОХОДА

Проверьте плотность затяжки крышек масляного резервуара и топливного бака.

Прицеп с наклоняемой платформой, на котором вы собираетесь перевозить свою машину, необходимо оборудовать подъемным механизмом. Как бы просто это не казалось, не загоняйте снегоход на платформу своим ходом. Это часто заканчивается авариями и несчастными случаями. С помощью строп надежно закрепите снегоход, спереди и сзади, на платформе транспортного средства. Не пренебрегайте креплением даже при перевозке на близкое расстояние. Проверьте надежность крепления всех приборов и оборудования. Накройте снегоход чехлом, чтобы дорожная грязь не повредила его механизмы.

Оборудование прицепа должно отвечать требованиям, предъявляемым к перевозочным средствам в Вашем регионе. Убедитесь в надежности буксирной сцепки и цепей, проверьте функционирование тормозов, сигналов поворота и габаритных огней.

***ТЕХНИЧЕСКОЕ
ОБСЛУЖИВАНИЕ***

ПЕРВЫЙ ОСМОТР

Снегоход нуждается в проведении контрольного осмотра после наработки первых 10 моточасов (или после первых 500 километров пробега — в зависимости от того, что наступит раньше). Проведите осмотр у авторизованного дилера Lynx, в ремонтной мастерской или у специалиста по вашему выбору. Проведение первого контрольного осмотра очень важно — не следует пренебрегать им.

ПРИМЕЧАНИЕ: Первый осмотр проводится за счет владельца снегохода.

| ПЕРВЫЙ ОСМОТР (ПОСЛЕ ПЕРВЫХ 1500 КМ) | |
|---|--|
| СИСТЕМА ПРИВОДА И ТОРМОЗНАЯ СИСТЕМА | Модели с коробкой передач: проверить уровень масла |
| | Отрегулировать приводную цепь |
| | Отрегулировать натяжение и отцентровать гусеницу |

| ПЕРВЫЙ ОСМОТР (МОДЕЛИ С ЧЕТЫРЕХТАКТНЫМИ ДВИГАТЕЛЯМИ) ПОСЛЕ ПЕРВЫХ 3000 КМ ПРОБЕГА ИЛИ 1 ГОДА (В ЗАВИСИМОСТИ ОТ ТОГО, ЧТО НАСТУПИТ РАНЬШЕ) | |
|--|----------------------------------|
| ДВИГАТЕЛЬ | Заменить моторное масло и фильтр |

РЕГЛАМЕНТ ТЕХНИЧЕСКОГО ОБСЛУЖИВАНИЯ (ДВУХТАКТНЫЕ ДВИГАТЕЛИ)

Проведение регулярного технического обслуживания снегохода является очень важным фактором для поддержания его в технически исправном и безопасном для эксплуатации состоянии. Нарушение правил эксплуатации снегохода, а также его несвоевременное или неквалифицированное техническое обслуживание может привести к отказу производителем от гарантийных обязательств. Периодически проверяйте техническое состояние снегохода и следуйте указаниям, приведенным в Регламенте технического обслуживания.

ПРИМЕЧАНИЕ: Регулярное проведение технического обслуживания в соответствии с Регламентом не отменяет необходимость проведения контрольного осмотра снегохода перед поездкой.

▲ ПРЕДОСТЕРЕЖЕНИЕ

Невыполнение или несвоевременное выполнение технического обслуживания снегохода может сделать его эксплуатацию небезопасной.

КАЖДЫЕ 3000 КМ ИЛИ 1 ГОД, ИЛИ В ХОДЕ ПРЕДСЕЗОННОЙ ПОДГОТОВКИ (В ЗАВИСИМОСТИ ОТ ТОГО, ЧТО НАСТУПИТ РАНЬШЕ)

| | |
|--|---|
| ОБЩИЕ ОПЕРАЦИИ | Выполнить все операции, приведенные в Регламенте контрольного осмотра снегохода перед поездкой |
| | Проверить наличие кодов неисправностей |
| ДВИГАТЕЛЬ | Проверить плотность охлаждающей жидкости |
| | Проверить состояние системы выпуска отработавших газов и убедиться в отсутствии утечек |
| | Затянуть указанным моментом винты или гайки крепления выпускного коллектора |
| СИСТЕМА ПОДАЧИ ТОПЛИВА | Проверить состояние топливопроводов и соединений |
| СИСТЕМА ПРИВОДА И ТОРМОЗНАЯ СИСТЕМА | Осмотреть и очистить ведущий шкив вариатора |
| | Проверить состояние ремня вариатора |
| | Затянуть болт крепления ведущего шкива указанным моментом |
| | Очистить ведомый шкив вариатора |
| | Отрегулировать натяжение и отцентровать гусеницу |
| | Заменить масло в картере цепной передачи/коробке передач |
| ПОДВЕСКА | Проверить состояние тормозного шланга, накладок тормозных колодок и тормозного диска |
| | Проверить состояние передней подвески |
| | Проверьте состояние задней подвески (включая ленточные ограничители и накладки полозьев) |
| | Смазать переднюю и заднюю подвески. Выполнять смазку чаще, если снегоход эксплуатируется в сырую погоду (дождь, лужи) |
| ЭЛЕКТРООБОРУДОВАНИЕ | Проверить состояние наконечников рулевых тяг и углы установки лыж |
| | Отрегулировать свет фар |
| | Зарядить аккумуляторную батарею (на моделях с электрическим стартером) |

| КАЖДЫЕ 6000 КМ ИЛИ 2 ГОДА (В ЗАВИСИМОСТИ ОТ ТОГО, ЧТО НАСТУПИТ РАНЬШЕ) | |
|---|---|
| ДВИГАТЕЛЬ | Очистить и смазать ручной стартер |
| СИСТЕМА ПОДАЧИ ТОПЛИВА | Осмотреть сетчатый фильтр топливного насоса и, при необходимости, заменить |
| | Проверить трос привода дроссельной заслонки |
| СИСТЕМА ПРИВОДА | Заменить тормозную жидкость |
| | Смазать шлицевую часть промежуточного вала |
| | Заменить следующие подверженные естественному износу компоненты ведущего шкива вариатора: скользящие втулки, уплотнительные кольца и втулку подвижного фланца |

| КАЖДЫЕ 10 000 КМ ИЛИ 3 ГОДА (В ЗАВИСИМОСТИ ОТ ТОГО, ЧТО НАСТУПИТ РАНЬШЕ) | |
|---|---|
| ДВИГАТЕЛЬ | Е-ТЕС: осмотреть сетчатый фильтр масляного насоса и, при необходимости, очистить его |
| ЭЛЕКТРООБОРУДОВАНИЕ | Е-ТЕС: заменить свечи зажигания |

| КАЖДЫЕ 5 ЛЕТ | |
|-------------------------------|--|
| ДВИГАТЕЛЬ | Заменить охлаждающую жидкость |
| СИСТЕМА ПОДАЧИ ТОПЛИВА | Замените топливный фильтр, установленный на топливопроводе (Е-ТЕС) |

РЕГЛАМЕНТ ТЕХНИЧЕСКОГО ОБСЛУЖИВАНИЯ (ЧЕТЫРЕХТАКТНЫЕ ДВИГАТЕЛИ)

Проведение регулярного технического обслуживания снегохода является очень важным фактором для поддержания его в технически исправном и безопасном для эксплуатации состоянии. Нарушение правил эксплуатации снегохода, а также его несвоевременное или неквалифицированное техническое обслуживание может привести к отказу производителем от гарантийных обязательств. Периодически проверяйте техническое состояние снегохода и следуйте указаниям, приведенным в Регламенте технического обслуживания.

ПРИМЕЧАНИЕ: Регулярное проведение технического обслуживания в соответствии с Регламентом не отменяет необходимость проведения контрольного осмотра снегохода перед поездкой.

▲ ПРЕДОСТЕРЕЖЕНИЕ

Невыполнение или несвоевременное выполнение технического обслуживания снегохода может сделать его эксплуатацию небезопасной.

КАЖДЫЕ 3000 КМ ИЛИ 1 ГОД, ИЛИ В ХОДЕ ПРЕДСЕЗОННОЙ ПОДГОТОВКИ (В ЗАВИСИМОСТИ ОТ ТОГО, ЧТО НАСТУПИТ РАНЬШЕ)

| | |
|--|---|
| ОБЩИЕ ОПЕРАЦИИ | Выполнить все операции, приведенные в Регламенте контрольного осмотра снегохода перед поездкой |
| | Проверить наличие кодов неисправностей |
| ДВИГАТЕЛЬ | Проверить состояние термозащитных кожухов |
| | Проверить состояние уплотнений и прокладок двигателя |
| | Проверить плотность охлаждающей жидкости |
| | Проверить состояние системы выпуска отработавших газов и убедиться в отсутствии утечек |
| | Затянуть указанным моментом винты или гайки крепления выпускного коллектора |
| СИСТЕМА ПОДАЧИ ТОПЛИВА | Проверить состояние топливопроводов и соединений |
| СИСТЕМА ПРИВОДА И ТОРМОЗНАЯ СИСТЕМА | Осмотреть и очистить ведущий шкив вариатора |
| | Проверить состояние ремня вариатора |
| | Затянуть болт крепления ведущего шкива указанным моментом |
| | Очистить ведомый шкив вариатора |
| | Отрегулировать натяжение и отцентровать гусеницу |
| | Заменить масло в коробке передач |
| | Проверить состояние тормозного шланга, накладок тормозных колодок и тормозного диска |
| ПОДВЕСКА | Проверить состояние передней подвески |
| | Проверьте состояние задней подвески (включая ленточные ограничители и накладки полозьев) |
| | Смазать переднюю и заднюю подвески. Выполнять смазку чаще, если снегоход эксплуатируется в сырую погоду (дождь, лужи) |
| | Проверить состояние наконечников рулевых тяг и углы установки лыж |
| ЭЛЕКТРООБОРУДОВАНИЕ | Отрегулировать свет фар |
| | Зарядить аккумуляторную батарею (на моделях с электрическим стартером) |

| КАЖДЫЕ 6000 КМ ИЛИ В ХОДЕ ПРЕДСЕЗОННОЙ ПОДГОТОВКИ (В ЗАВИСИМОСТИ ОТ ТОГО, ЧТО НАСТУПИТ РАНЬШЕ) | |
|---|----------------------------------|
| ДВИГАТЕЛЬ | Заменить моторное масло и фильтр |

| КАЖДЫЕ 6000 КМ ИЛИ 2 ГОДА (В ЗАВИСИМОСТИ ОТ ТОГО, ЧТО НАСТУПИТ РАНЬШЕ) | |
|---|--|
| СИСТЕМА ПОДАЧИ ТОПЛИВА | Заменить топливный фильтр на выходе топливного насоса |
| СИСТЕМА ПРИВОДА И ТОРМОЗНАЯ СИСТЕМА | Заменить скользящие втулки ведущего шкива вариатора и уплотнительные кольца, проверить состояние направляющих. |
| | Заменить тормозную жидкость |
| | Смазать шлицевую часть промежуточного вала |

| КАЖДЫЕ 10 000 КМ ИЛИ 3 ГОДА (В ЗАВИСИМОСТИ ОТ ТОГО, ЧТО НАСТУПИТ РАНЬШЕ) | |
|---|--------------------------|
| ЭЛЕКТРООБОРУ- ДОВАНИЕ | Заменить свечи зажигания |

| КАЖДЫЕ 5 ЛЕТ | |
|---------------------|-------------------------------|
| ДВИГАТЕЛЬ | Заменить охлаждающую жидкость |

ПРОЦЕДУРЫ ТЕХНИЧЕСКОГО ОБСЛУЖИВАНИЯ

В настоящем разделе приведены указания для выполнения основных процедур технического обслуживания.

▲ ПРЕДОСТЕРЕЖЕНИЕ

Остановите двигатель, снимите ключ DESS и выполняйте техническое обслуживание, следуя описанным ниже процедурам. Если не выполнять указания по выполнению процедур, то есть вероятность получения травм от горячих или подвижных частей, от системы электрооборудования, химикатов и других опасностей.

▲ ПРЕДОСТЕРЕЖЕНИЕ

Если в ходе демонтажа/монтажа потребовалось снимать крепежные элементы (например, самоконтращиеся части и др.), всегда меняйте их новыми.

Воздушный фильтр

Проверка воздушного фильтра

Обратите внимание на то, чтобы фильтр предварительной очистки воздуха был правильно установлен, был чистым и находился в хорошем состоянии.

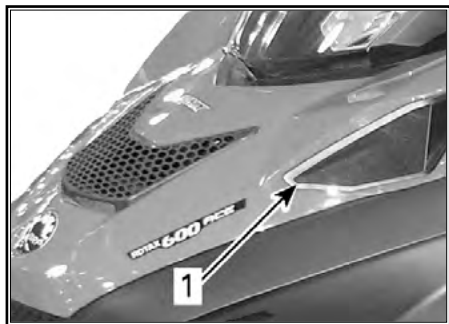

1. Воздушный фильтр

Чтобы снять воздушный фильтр просто вытяните его.

Установите фильтр на место и убедитесь, что он надежно закреплен.

Охлаждающая жидкость

▲ ПРЕДОСТЕРЕЖЕНИЕ

Не открывайте крышку расширительного бачка, когда двигатель горячий.

Уровень охлаждающей жидкости

Расширительный бачок системы охлаждения располагается за правой верхней боковой панелью. Процедура открывания боковой панели приведена в разделе *ОРГАНЫ УПРАВЛЕНИЯ, ПРИБОРЫ, ОБОРУДОВАНИЕ*.

Метка, соответствующая уровню охлаждающей жидкости в системе охлаждения холодного двигателя, располагается над хомутом крепления расширительного бачка.

Проверять уровень охлаждающей жидкости следует при комнатной температуре и снятой крышке расширительного бачка. При этом уровень жидкости должен располагаться вровень с меткой нижнего уровня на расширительном бачке (холодный двигатель).

ПРИМЕЧАНИЕ: Уровень жидкости при более низкой температуре может быть немного ниже метки.

Если требуется долить охлаждающую жидкость, снимите переднее крепление расширительного бачка и, чтобы получить доступ к крышке, слегка отведите бачок в сторону.

Если необходимо добавить большое количество охлаждающей жидкости, а также для ее замены, обращайтесь к авторизованному дилеру Lynx.

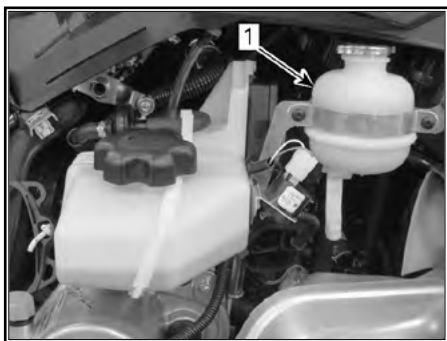

ТИПОВОЙ ВАРИАНТ

1. Расширительный бачок

Рекомендуемая охлаждающая жидкость

| ОХЛАЖДАЮЩАЯ ЖИДКОСТЬ | | |
|---|---------------|---|
| Компания BRP рекомендует | Скандинавия | ГОТОВАЯ ОХЛАЖДАЮЩАЯ ЖИДКОСТЬ С УВЕЛИЧЕННЫМ СРОКОМ СЛУЖБЫ (EUR) (P/N 779223) |
| | Другие страны | ГОТОВАЯ ОХЛАЖДАЮЩАЯ ЖИДКОСТЬ С УВЕЛИЧЕННЫМ СРОКОМ СЛУЖБЫ (P/N 779150) |
| Альтернативный вариант или указанный продукт недоступен | — | 50-процентный раствор антифриза в дистиллированной воде |

ВНИМАНИЕ В целях увеличения эффективности системы охлаждения следует использовать раствор, состоящий из 50% антифриза и 50% дистиллированной воды. Использование водопроводной воды вместо дистиллированной может приводить к образованию отложений в системе охлаждения и снижению ее эффективности. Это может стать причиной перегрева двигателя.

Во избежание ухудшения свойств охлаждающей жидкости всегда используйте продукт одного и того же производителя. Не смешивайте охлаждающие жидкости различных производителей без промежуточной промывки системы охлаждения.

ВНИМАНИЕ Во избежание образования ржавчины или замерзания охлаждающей жидкости всегда заполняйте систему охлаждения 50-процентным раствором антифриза в дистиллированной воде. Не разбавленный антифриз будет замерзать при более высоких температурах, чем его смесь с дистиллированной водой в оптимальном соотношении. Используйте антифриз на основе этиленгликоля с содержанием ингибиторов коррозии, специально предназначенных для двигателей внутреннего сгорания из алюминия.

Моторное масло (600 ACE)

Проверка уровня моторного масла

ВНИМАНИЕ Проверяйте и, при необходимости, доводите до нормы уровень моторного масла каждые 10 моточасов пробега. Не переливайте. Эксплуатация снегохода с недостаточным или избыточным количеством масла в системе смазки может привести к серьезным поломкам двигателя. Насухо вытирайте все потеки.

Установите снегоход на ровную горизонтальную поверхность и выполните проверку уровня масла в следующей последовательности:

1. Запустите двигатель и дайте ему прогреться до нормальной рабочей температуры. Двигатель достигает нормальной рабочей температуры, когда задний теплообменник становится теплым — это является признаком того, что термостат открыт.
2. Дайте двигателю поработать на оборотах холостого хода приблизительно в течение 30 секунд.
3. Остановите двигатель.

4. Снимите защитный кожух ремня вариатора, см. раздел **ОРГАНЫ УПРАВЛЕНИЯ, ПРИБОРЫ, ОБОРУДОВАНИЕ**.
5. Извлеките масляный щуп и протрите его.
6. Полностью вставьте масляный щуп в маслоналивную трубку.
7. Вновь извлеките масляный щуп и проверьте уровень масла. Уровень масла должен располагаться между метками «MIN» и «MAX», см. рис. Долейте моторное масло при необходимости.

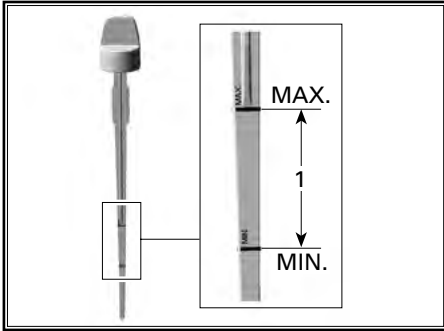

1. Уровень масла между метками «MIN» и «MAX»

⚠ ОСТОРОЖНО Моторное масло может быть очень горячим.

⚠ ПРЕДОСТЕРЕЖЕНИЕ

Вытирайте насухо все потеки масла. Масло является продуктом, опасным в пожарном отношении.

Система выпуска отработавших газов

Проверка системы выпуска отработавших газов

Выхлопная труба глушителя должна располагаться по центру отверстия в нижнем поддоне. Труба не должна иметь коррозионных повреждений и неплотностей в соединениях. Проверьте надежность крепления трубы.

Проверьте состояние крепежных пружин, замените их в случае необходимости.

Система выпуска предназначена для снижения уровня шума работающего двигателя и улучшения его мощностных характеристик. В некоторых странах внесение изменений в конструкцию выхлопной системы запрещено законом.

ВНИМАНИЕ Отсутствие какого-либо компонента системы выпуска, конструктивные изменения или повреждения деталей могут стать причиной серьезных поломок двигателя.

Свечи зажигания

Проверка состояния или замена свечей зажигания должны выполняться авторизованным дилером Lynx. Для проверки состояния или замены свечей зажигания необходимы глубокие технические знания технологии непосредственного впрыска топлива E-TEC. Поэтому рекомендуется доверить выполнение этих операций квалифицированным сотрудникам авторизованного дилерского центра Lynx.

Рекомендуемые свечи зажигания

⚠ ОСТОРОЖНО Используйте только рекомендованные свечи зажигания, указанные ниже. При установке свечи следует затянуть указанным моментом, процедура установки подробно описана в разделе **СНЯТИЕ/УСТАНОВКА СВЕЧИ ЗАЖИГАНИЯ**.

Снятие/установка свечи зажигания

Снятие

Откройте левую боковую панель.

Снимите защитный кожух, как описано в разделе **СНЯТИЕ КОЖУХА РЕМНЯ ВАРИАТОРА**.

Отсоедините высоковольтный провод от свечи зажигания.

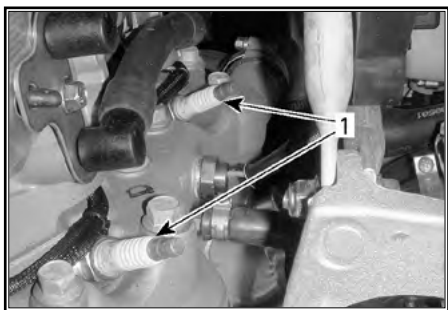

ЛЕВАЯ СТОРОНА МОТОРНОГО ОТСЕКА

1. Свечи зажигания

Используя ключ, входящий в комплект возимого инструмента, отверните свечи зажигания на один оборот.

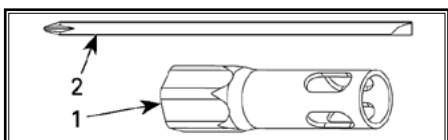

1. Ключ «на 16»

2. Стержень отвертки

Очистите свечи зажигания и головки цилиндров, используя по возможности сжатый воздух.

⚠ ПРЕДОСТЕРЕЖЕНИЕ

При работе со сжатым воздухом всегда используйте средства защиты глаз.

Полностью выверните свечи зажигания и снимите их.

Установка

Прежде чем приступить к установке, необходимо убедиться в отсутствии нагара на контактных поверхностях головки цилиндра и свечей зажигания.

Проверьте межэлектродный зазор свечей зажигания, используя специальный щуп.

Если величина зазора выходит за пределы диапазона допустимых значений, свечу зажигания необходимо заменить.

⚠ ОСТОРОЖНО Регулировка межэлектродного зазора этих свечей не допускается.

| Модель | Тип свечи зажигания | Межэлектродный зазор, мм |
|--------------|---------------------|--------------------------------|
| 600 HO E-TEC | NGK PZFR6F | Не регулируется 0,75 ± 0,05 |
| 600 ACE | NGK MR8BI-8 | 0,75 ± 0,05 |

Заверните свечу зажигания от руки до упора.

Затяните свечи, используя ключ из возимого комплекта инструментов или динамометрический ключ и соответствующую головку.

С использованием ключа из комплекта возимого инструмента

Используйте ключ 16 мм и стержень отвертки из комплекта возимого инструмента.

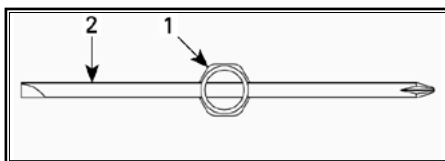

ВИД СВЕРХУ

1. Ключ «на 16»

2. Стержень отвертки

Затяните свечи зажигания в соответствии с указаниями, приведенными на следующих рисунках.

ПРИМЕЧАНИЕ: Убедитесь, что свеча и уплотнительное кольцо правильно установлены на головку цилиндра.

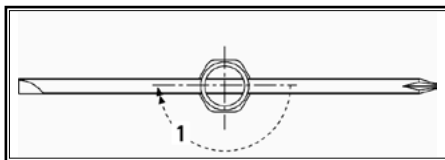

НОВАЯ СВЕЧА ЗАЖИГАНИЯ

1. Затянуть на 1/2 оборота

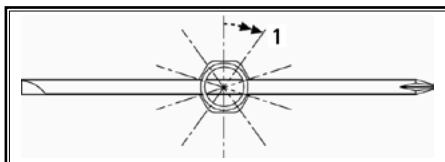

БЫВШАЯ В УПОТРЕБЛЕНИИ СВЕЧА ЗАЖИГАНИЯ

1. Затянуть на 1/10 оборота

С использованием динамометрического ключа

Затяните свечи зажигания рекомендуемым моментом.

| МОМЕНТ ЗАТЯЖКИ | |
|-----------------|----------|
| Свечи зажигания | 27,5 Н•м |

Упор двигателя (модели E-TEC)

Регулировка упора двигателя

Упор двигателя находится на левой передней опоре двигателя, перед ведущим шкивом.

1. Снимите колпачок шнура безопасности (ключ DESS) с контактного устройства.
2. Снимите левую нижнюю боковую панель, как описано в разделе **КОРПУС**.
3. Снимите защитный кожух ремня вариатора, как описано в разделе **СНЯТИЕ КОЖУХА РЕМНЯ ВАРИАТОРА** данного раздела.
4. Ослабьте три болта крепления упора к опоре двигателя, чтобы появилась возможность его перемещения в вертикальной плоскости (0,5–1 оборот).

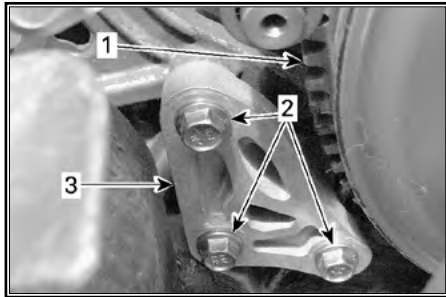

1. Ведущий шкив
2. Болты упора двигателя
3. Упор двигателя

5. Вставьте щуп (0,5 мм) в отверстие упора (см. рисунок).

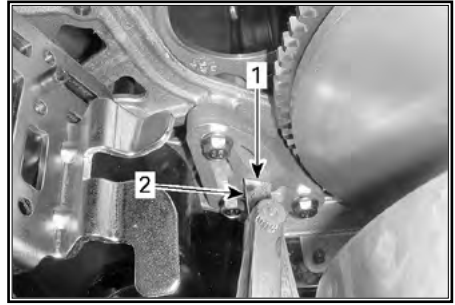

1. Отверстие
2. Щуп

6. Вставьте щуп между упором двигателя и резиновым ограничителем (на двигателе).

ПРИМЕЧАНИЕ: Не вставляйте щуп слишком глубоко, так как он пройдет над выпуклостью, расположенной на поверхности резинового ограничителя, что внесет погрешность в регулировку. См. рисунок.

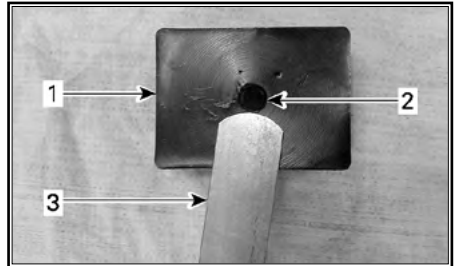

1. Резиновый ограничитель
2. Выпуклость
3. Щуп

7. Затяните болты рекомендуемым моментом в указанной последовательности. Будьте осторожны — не зажмите щуп.

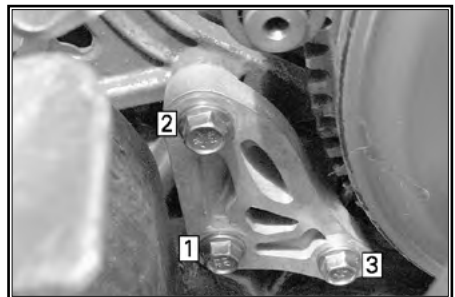

ПОСЛЕДОВАТЕЛЬНОСТЬ ЗАТЯЖКИ

МОМЕНТ ЗАТЯЖКИ

| | |
|-----------------------|--------------|
| Болты упора двигателя | (10 ± 2) Н•м |
|-----------------------|--------------|

ВНИМАНИЕ Если болты или упор установлены неверно, возможно серьезное повреждение ведущего шкива.

Тормозная жидкость

Рекомендуемая жидкость

Пользуйтесь тормозной жидкостью DOT 4 из герметичной упаковки. Жидкость в открытой упаковке может быть засорена или могла впитать влагу из воздуха.

⚠ ПРЕДОСТЕРЕЖЕНИЕ

Пользуйтесь тормозной жидкостью DOT 4 из герметичной упаковки. Во избежание серьезного повреждения тормозной системы запрещается использование тормозных жидкостей, не рекомендуемых типов, также запрещается смешивать разные типы жидкости для пополнения бачка.

ВНИМАНИЕ Тормозная жидкость может повредить окрашенные или пластиковые поверхности. Соблюдайте осторожность. Если жидкость пролилась, тщательно промойте это место водой.

Проверка уровня тормозной жидкости

Установите снегоход на ровной горизонтальной площадке.

Проверьте уровень тормозной жидкости в бачке. При необходимости долейте рекомендованную тормозную жидкость.

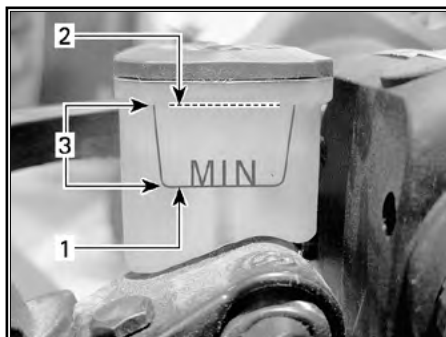

1. Минимум
2. Максимум
3. Рабочий диапазон

⚠ ОСТОРОЖНО Избегайте попадания тормозной жидкости на кожу или в глаза — это может вызвать опасные ожоги. В случае контакта с кожей, тщательно промойте это место. В случае попадания в глаза, немедленно промывайте глаза большим количеством воды на протяжении минимум 10 минут, и как можно скорее обратитесь к врачу.

Масло для коробки передач

Рекомендуемое масло для коробки передач

РЕКОМЕНДУЕМОЕ МАСЛО ДЛЯ КОРОБКИ ПЕРЕДАЧ

XPS SYNTHETIC GEAR OIL
(75W/140 hypoid) (P/N 619 590 182)

ВНИМАНИЕ Трансмиссионное масло должно отвечать требованиям классификации API GL-5. Коробка передач сконструирована и прошла эксплуатационные испытания с использованием масла XPS™ Synthetic gear oil. Компания BRP настоятельно рекомендует на протяжении всего срока эксплуатации использовать масло XPS Synthetic gear oil. Повреждения, вызванные использованием масла, которое не рекомендовано для данной коробки передач, не будут устраняться в рамках гарантийного обслуживания.

Доступ к коробке передач

Снимите верхнюю и нижнюю боковые панели, см. раздел **ОРГАНЫ УПРАВЛЕНИЯ, ПРИБОРЫ, ОБОРУДОВАНИЕ**.

Проверка уровня масла в коробке передач

Установите снегоход на горизонтальную поверхность. Для проверки уровня масла отверните контрольную пробку на левой стороне коробки.

ПРИМЕЧАНИЕ: Установите снегоход на ровную горизонтальную площадку.

Уровень масла должен доходить до нижней части отверстия.

ПРИМЕЧАНИЕ: Допускается расположение уровня масла на 2 мм ниже нижней поверхности контрольного отверстия.

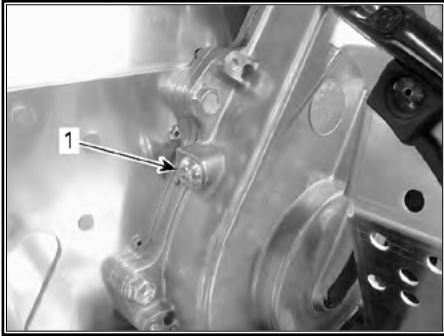

1. Пробка контрольного отверстия

1. Установите пробку контрольного отверстия на место и затяните ее указанным моментом.

| МОМЕНТ ЗАТЯЖКИ | |
|-------------------------------|--------------|
| Пробка контрольного отверстия | (10 ± 1) Н•м |

Долив масла в коробку передач 1. Выверните пробку контрольного отверстия, расположенную на левой стороне коробки передач.

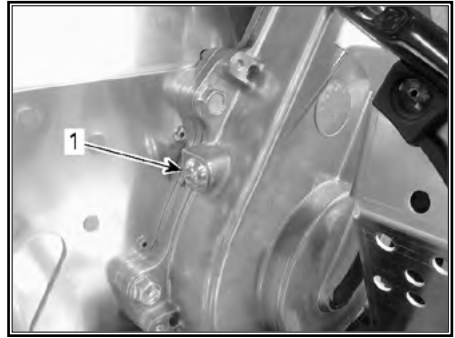

1. Пробка контрольного отверстия

2. Отверните крышку заливной горловины.



ТИПОВОЙ ВАРИАНТ

1. Крышка заливной горловины

3. Залейте рекомендованное масло в коробку передач через заливное отверстие.

Заливайте масло, пока оно не начнет выходить из контрольного отверстия.

4. Установите пробку контрольного отверстия на место и затяните ее указанным моментом.

| МОМЕНТ ЗАТЯЖКИ | |
|-------------------------------|--------------|
| Пробка контрольного отверстия | (10 ± 1) Н•м |

Ремень вариатора

Проверка ремня вариатора

Осмотрите ремень вариатора. Ремень не должен иметь трещин, потертостей, признаков ненормального износа (неравномерный или односторонний износ, отсутствие внутренних зубцов, разрывы

нитей армирующего корда и т. д.). Возможные причины ненормального износа: неправильная установка шкивов вариатора, трогание снегохода при излишне высоких оборотах двигателя, когда гусеничная лента приморожена, начало движения до прогрева двигателя, наличие задиров или загрязнение рабочих поверхностей шкивов, попадание масла на ремень или остаточные деформации запасного ремня. Обратитесь к авторизованному дилеру Lynx.

Запасной ремень вариатора

Запасной ремень вариатора может храниться в багажном отделении.

Замена ремня вариатора

Снятие ремня вариатора

1. Снимите защитный кожух ремня вариатора, см. раздел **ОРГАНЫ УПРАВЛЕНИЯ, ПРИБОРЫ, ОБОРУДОВАНИЕ**.
2. Вставьте специальное приспособление для разведения для разведения половинок ведомого шкива (DRIVEN PULLEY OPENING TOOL (P/N 529 017 200)) в резьбовое отверстие регулировочной муфты.



ПРИСПОСОБЛЕНИЕ ДЛЯ РАЗВЕДЕНИЯ ШКИВА



ПРИСПОСОБЛЕНИЕ ДЛЯ РАЗВЕДЕНИЯ ШКИВА ВСТАВЛЕНО В РЕГУЛИРОВОЧНУЮ МУФТУ

3. Заворачивая приспособление, разведите фланцы ведомого шкива.
4. Перетянув ремень через верхний край, снимите его сначала с ведомого, а затем ведущего шкивов.

Установка ремня вариатора

1. При необходимости разведите фланцы ведомого шкива, см. **СНЯТИЕ РЕМНЯ ВАРИАТОРА**.
2. Наденьте ремень сначала на ведущий, а затем на ведомый шкивы вариатора.

ВНИМАНИЕ Во избежание разрыва или повреждения корда ремня запрещается применять усилие или какие-либо рычаги для установки ремня на место.

ПРИМЕЧАНИЕ: Максимальный срок службы ремня достигается, если ремень установлен таким образом, что стрелки, нанесенные на нем, совпадают с направлением его рабочего движения.

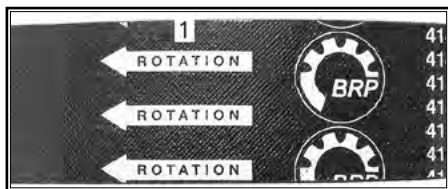

1. Стрелки, указывающие направления рабочего движения ремня
3. Выверните и снимите приспособление для разведения ведомого шкива.
4. Несколько раз проверните ведомый шкив, чтобы ремень занял правильное положение между фланцами.
5. Если установлен новый ремень, произведите регулировку ремня по высоте. См. ниже **РЕГУЛИРОВКА РЕМНЯ ВАРИАТОРА ПО ВЫСОТЕ**.
6. Установите защитный кожух ремня вариатора и закройте боковую панель. См. **ОРГАНЫ УПРАВЛЕНИЯ, ПРИБОРЫ, ОБОРУДОВАНИЕ**.

Регулировка ремня вариатора по высоте

После установки нового ремня вариатора необходимо проверить его регулировку по высоте.

Регулировка ремня вариатора по высоте осуществляется в следующей последовательности:

1. Снимите колпачок шнура безопасности (ключ DESS) с контактного устройства.
2. Снимите защитный кожух ремня вариатора.
3. Отпустите фиксирующий винт.

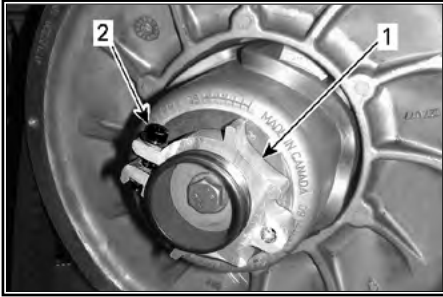

1. Регулировочная муфта
2. Фиксирующий винт

4. Используя специальное приспособление для регулировки подвески, входящее в комплект возимого инструмента, поворачивайте регулировочную муфту на четверть оборота за раз, после чего проворачивайте ведомый шкив, чтобы ремень занял правильное положение между его фланцами.

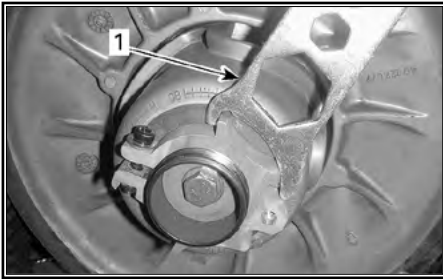

1. Приспособление для регулировки

ПРИМЕЧАНИЕ: Регулировочная муфта имеет левую резьбу.

РЕМЁНЬ, НЕ ИМЕЮЩИЙ ВНЕШНЕЙ ЗУБЧАТОЙ ПОВЕРХНОСТИ

Повторяйте шаг 4, пока внешняя поверхность ремня вариатора не окажется вровень с краем ведомого шкива.

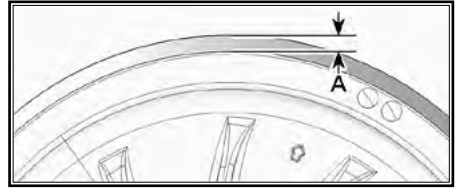

- ПРЕДВАРИТЕЛЬНАЯ РЕГУЛИРОВКА
1. 0 мм

РЕМЁНЬ С ЗУБЧАТОЙ ВНЕШНЕЙ ПОВЕРХНОСТЬЮ

Повторяйте шаг 4, пока нижние поверхности канавок внешней зубчатой поверхности ремня вариатора не совпадут с краем ведомого шкива.

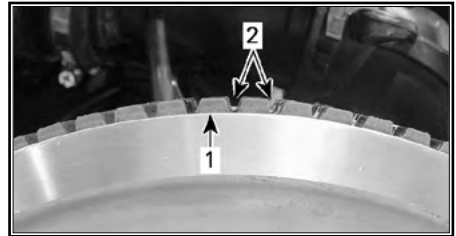

- ПРЕДВАРИТЕЛЬНАЯ РЕГУЛИРОВКА
1. Край ведомого шкива
2. Канавки зубчатой поверхности ремня вариатора

РЕМНИ ВАРИАТОРА ВСЕХ ТИПОВ

ПРИМЕЧАНИЕ: Вращение регулировочной муфты против часовой стрелки приводит к опусканию наружной поверхности ремня вариатора относительно края шкива. И наоборот, при вращении регулятора по часовой стрелке поверхность ремня поднимается.

5. Надежно затяните фиксирующий винт. По возможности затяните винт указанным моментом, используя динамометрический ключ.

| МОМЕНТ ЗАТЯЖКИ | |
|------------------|-----------------|
| Фиксирующий винт | (5,5 ± 0,5) Н•м |

6. Установите защитный кожух ремня вариатора.
7. Установите боковую панель.

ПРИМЕЧАНИЕ: Данные регулировки являются предварительными, но, как правило, подходят для всех моделей и типов ремней. В некоторых случаях, при запуске двигателя, снегоход может «ползти» — это указывает на то, что ремень перетянут.

Если снегоход «ползет», произведите повторную регулировку ремня вариатора, опустив его внешнюю поверхность относительно края ведомого шкива. При необходимости повторяйте регулировку, пока движение снегохода не прекратится.

Включение передачи заднего хода

ПРИМЕЧАНИЕ: Если внешняя поверхность ремня находится слишком высоко над краем ведомого шкива, передача заднего хода может не включаться или ее включение может быть затруднено. Если включение передачи заднего хода не происходит правильно, убедитесь в правильной регулировке ремня вариатора. При необходимости опустите внешнюю поверхность ремня относительно края ведомого шкива вариатора.

Ведущий шкив вариатора

Регулировка ведущего шкива вариатора

На предприятии-изготовителе ведущий шкив вариатора отрегулирован с учетом того, что эксплуатация снегохода будет проходить на высоте близкой к уровню моря.

Регулировочные болты (положение центробежных рычагов)

Модели с двигателями 600 ACE

Не регулируется

МОДЕЛИ С ДВИГАТЕЛЕМ 600 HO E-TEC

Предусмотрена возможность регулировки ведущего шкива вариатора.

▲ ПРЕДОСТЕРЕЖЕНИЕ

Прежде чем приступить к выполнению каких-либо регулировок, снимите колпачок шнура безопасности с контактного устройства выключателя двигателя. Для выполнения регулировки выберите безопасное место вдали от снегоходных трасс.

Заводская регулировка ведущего шкива обеспечивает передачу максимальной мощности двигателя при заданной частоте вращения коленчатого вала. Под действием различных факторов (температура воздуха, атмосферное давление, высота над уровнем моря) обороты двигателя могут измениться, что вызовет изменение динамических и других эксплуатационных характеристик снегохода.

Конструкция ведущего шкива позволяет согласовать работу вариатора с характеристиками двигателя, чтобы он мог развивать максимальную мощность в широком диапазоне скоростей.

Регулировочными винтами необходимо добиться того, чтобы фактические максимальные обороты двигателя соответствовали оборотам максимальной мощности двигателя.

| ДВИГАТЕЛЬ | ЧАСТОТА ВРАЩЕНИЯ КОЛЕНЧАТОГО ВАЛА, ПРИ КОТОРОЙ РАЗВИВАЕТСЯ МАКСИМАЛЬНАЯ МОЩНОСТЬ, об/мин |
|--------------|--|
| 600 HO E-TEC | 8100 ± 100 |

ПРИМЕЧАНИЕ: Для измерения частоты вращения коленчатого вала пользуйтесь цифровым тахометром высокого класса точности.

ПРИМЕЧАНИЕ: Описываемая ниже регулировка влияет на работу двигателя только на высокой частоте вращения коленчатого вала.

Имеется шесть положений, обозначенных цифрами от 1 до 6.

Регулировочные болты могут занимать одно из 6 различных положений, которые определяются цифрами, нанесенными на их головках.

Текущая настройка определяется цифрой на головке болта, совпадающей с меткой на шкиве.

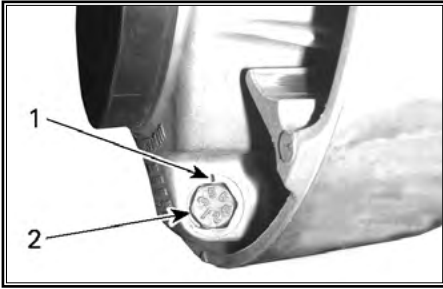

НАСТРОЙКА ШКИВА

1. Метка
2. Цифра

Изменение регулировки в соседнее положение приводит к изменению максимальной частоты вращения примерно на 200 об/мин.

Чем больше номер позиции регулирующего винта, тем более высокие обороты развивает двигатель, и наоборот.

Пример:

Регулировочный болт повернут из положения «4» в положение «6» — максимальная частота вращения коленчатого вала двигателя увеличится на 400 об/мин.

Последовательность действий

Отпустите контргайку, чтобы частично вытянуть регулировочный болт из крышки и переставить его в требуемое положение. Запрещается полностью отворачивать контргайку.

Установите все 3 регулировочных болта в одинаковые положения.

Затяните контргайки крутящим моментом $(10 \pm 2) \text{ Н}\cdot\text{м}$.

ВНИМАНИЕ Запрещается полностью вынимать калибровочный болт во избежание выпадения внутренних шайб. Все три регулировочных болта ведущего шкива должны быть установлены в одинаковое положение.

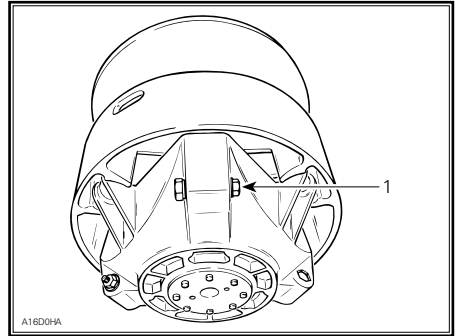

ТИПОВОЙ ВАРИАНТ

1. Ослабьте настолько, чтобы повернуть калибровочный болт

▲ ПРЕДОСТЕРЕЖЕНИЕ

Разборка и модификация ведущего шкива ЗАПРЕЩЕНЫ.

Неправильно собранный или самостоятельно переделанный шкив может внезапно разрушиться от напряжений, возникающих при передаче большого крутящего момента.

Ремонт и техническое обслуживание ведущего шкива должен выполнять только авторизованный дилер Lynx. Неквалифицированное обслуживание отрицательно сказывается на ходовых свойствах и приводит к снижению ресурса приводного ремня. Соблюдайте Регламент технического обслуживания снегохода.

▲ ПРЕДОСТЕРЕЖЕНИЕ

Не допускается работа двигателя: – со снятым кожаном ремня вариатора и щитками; С открытым или снятым капотом и/или боковыми панелями. ЗАПРЕЩАЕТСЯ выполнять регулировки подвижных частей при работающем двигателе.

Гусеница

Проверка состояния гусеницы

⚠ ПРЕДОСТЕРЕЖЕНИЕ

Перед началом операций по регулировке и техническому обслуживанию снегохода снимите колпачок шнура безопасности (если не требуется иное) с контактного устройства выключателя двигателя. Для выполнения регулировки выберите безопасное место вдали от снегоходных трасс.

Снимите колпачок шнура безопасности с контактного устройства.

Поднимите заднюю часть снегохода и поставьте ее на широкую опору с отражательным щитком. Не запуская двигатель, вручную проверните гусеницу и проверьте ее состояние. При обнаружении повреждений, порезов, обнажения корда, отсутствия или повреждения направляющих обратитесь к авторизованному дилеру Lynx.

Снегоходы, оборудованные изделиями, улучшающими сцепление с опорной поверхностью

Если ваш снегоход оборудован одобренной компанией BRP шипованной гусеницей, **ВЫПОЛНЯЙТЕ ПРОВЕРКУ ЕЕ СОСТОЯНИЯ ПЕРЕД КАЖДОЙ ПОЕЗДКОЙ.**

Гусеница не должна иметь:

- проколов;
- разрывов и следов износа (в частности, вокруг отверстий);
- сломанных и изношенных грунтозацепов с обнаженными стержнями;
- расслоений резины;
- сломанных стержней;
- сломанных шипов (шипованная гусеница);
- погнутых шипов (шипованная гусеница);
- утерянных шипов;
- шипов, утративших надежное крепление с гусеницей;
- утерянных направляющих гребней;
- также убедитесь, что гайки крепления шипов затянуты указанным моментом.

На самостоятельно шипованных гусеницах немедленно замените сломанные или поврежденные шипы. Замените гусеницу, если замечены признаки начала ее разрушения. В сомнительных случаях обратитесь за советом к дилеру.

⚠ ПРЕДОСТЕРЕЖЕНИЕ

Эксплуатация снегохода с поврежденной гусеницей или шипами может привести к потере контроля, что, в свою очередь, может стать причиной получения серьезных травм или гибели.

Более подробная информация об изделиях, улучшающих сцепление с опорной поверхностью, приведена в подразделе **ИЗДЕЛИЯ, УЛУЧШАЮЩИЕ СЦЕПЛЕНИЕ С ОПОРНОЙ ПОВЕРХНОСТЬЮ** в разделе **ИНФОРМАЦИЯ ПО БЕЗОПАСНОСТИ.**

Натяжение и центровка гусеницы

ПРИМЕЧАНИЕ: Операции регулирования натяжения и выравнивания гусеничной ленты являются взаимосвязанными. Обе регулировки должны производиться одновременно.

⚠ ПРЕДОСТЕРЕЖЕНИЕ

Во избежание серьезных травм и увечий:

- **НЕ СТОЙТЕ** позади или рядом с вращающейся гусеницей;
- Если есть необходимость в проворачивании гусеницы, устанавливайте заднюю часть снегохода на опору с широким основанием и отражательным щитком;
- Гусеницу, поднятую над опорной поверхностью, проворачивайте только на малой скорости.

Из быстро вращающейся гусеницы под действием центробежной силы могут неожиданно вылететь сломанные шипы, звенья гусеницы или какие-то посторонние предметы, которые способны нанести травмы ногам и другим частям тела.

Проверка натяжения гусеницы

ПРИМЕЧАНИЕ: Перед регулировкой натяжения гусеничной ленты совершите пробег на снегоходе по снежному покрову в течение 15–20 минут.

1. Снимите колпачок шнура безопасности (ключ DESS) с контактного устройства.
2. Поднимите заднюю часть снегохода и установите на опору с широким основанием, чтобы гусеница не касалась опорной поверхности.

▲ ОСТОРОЖНО Практикуйте правильную технику подъема, преимущественно используйте силу ног. Не поднимайте заднюю часть снегохода, если у вас для этого недостаточно сил.

3. Задняя подвеска должна находиться в свободном состоянии.
4. Используйте специальный инструмент (TENSIO METER (P/N 414 348 200)).



5. С помощью нижнего кольца инструмента для измерения натяжения задайте величину прогиба.

| |
|---------------|
| ПРОГИБ |
| 40–50 мм |



УСТАНОВКА ВЕЛИЧИНЫ ПРОГИБА

1. Нижнее кольцо установлено в положение, соответствующее техническим характеристикам
6. Установите верхнее кольцо инструмента в положение, соответствующее усилию 0 кгс.
7. Установите инструмент для измерения натяжения на гусеницу посередине между передними и задними направляющими катками.
8. Нажмите на инструмент вниз, чтобы нижнее кольцо оказалось на одном уровне с нижней частью накладке опорного полоза.

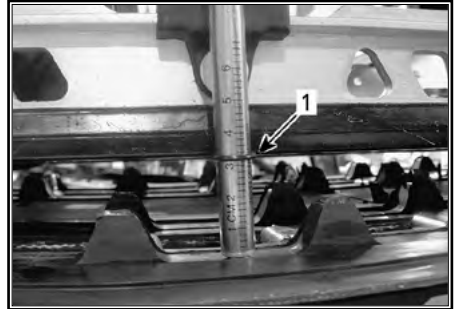
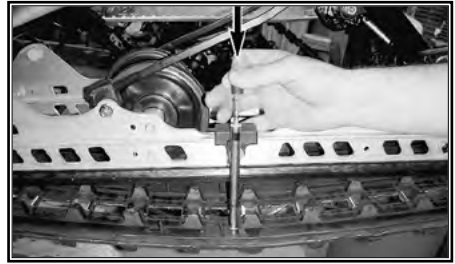

1. Нижнее кольцо инструмента на одном уровне с нижней частью накладке опорного полоза
9. Считайте величину нагрузки, зафиксированную с помощью верхнего кольца инструмента.



СЧИТЫВАНИЕ ЗНАЧЕНИЯ НАГРУЗКИ

1. Верхнее кольцо
10. Полученное значение должно соответствовать данным, приведенным в расположенной ниже таблице.

| РЕГУЛИРОВКА НАТЯЖЕНИЯ ГУСЕНИЦЫ | |
|---------------------------------------|----------|
| ВЕЛИЧИНА ПРОГИБА | 40–50 мм |
| ПОЛУЧЕННОЕ ЗНАЧЕНИЕ НАГРУЗКИ | 7,3 кгс |

11. Если полученное значение не соответствует данным, приведенным в таблице, отрегулируйте натяжение гусеницы. Более подробная информация приведена в разделе **РЕГУЛИРОВКА НАТЯЖЕНИЯ ГУСЕНИЦЫ**.

ВНИМАНИЕ Слишком сильное натяжение гусеницы приводит к потере мощности и чрезмерной нагрузке на компоненты подвески.

Регулировка натяжения гусеницы

1. Снимите колпачок шнура безопасности с контактного устройства.
2. Снимите колпачки задних катков (если установлены).

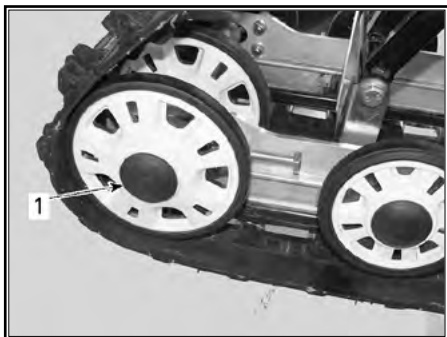

1. Колпачок правого заднего направляющего катка

3. Ослабьте крепежные болты задних направляющих катков.

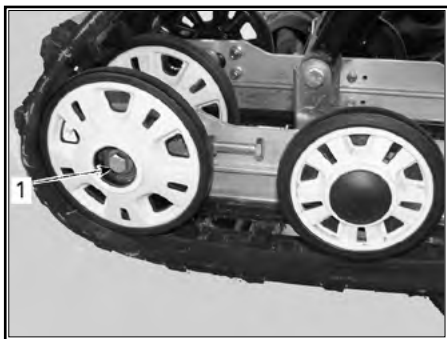

1. Болт крепления правого заднего направляющего катка

4. Вращением регулировочных болтов установите требуемое натяжение гусеницы.

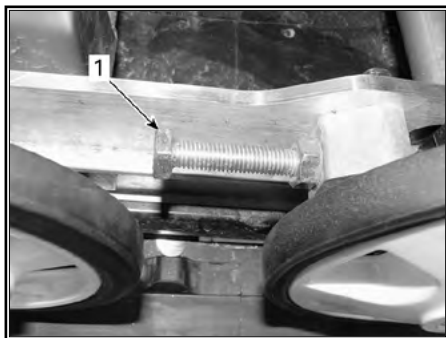

1. Правый регулировочный болт

5. Если вам не удастся правильно отрегулировать натяжение гусеницы, обратитесь к дилеру Lух.
6. Затяните крепежные болты указанным моментом.

МОМЕНТ ЗАТЯЖКИ

Болт крепления направляющего катка

(48 ± 6) Н•м

7. Проверьте центровку гусеницы, как описано ниже.

Центровка гусеничной ленты

▲ ПРЕДОСТЕРЕЖЕНИЕ

Перед проверкой положения гусеницы убедитесь в отсутствии в ней посторонних предметов, которые могут вылететь при включении двигателя. Следите, чтобы руки, ноги, инструмент или одежда не оказались захвачены вращающимися деталями. Поднимите и поставьте снегоход на опору с широким основанием и отражательным щитком. Убедитесь в отсутствии людей поблизости и позади снегохода. Не проворачивайте гусеницу на высокой скорости.

Из быстро вращающейся гусеницы под действием центробежной силы могут неожиданно вылететь сломанные шипы, звенья гусеницы или какие-то посторонние предметы, которые способны нанести травмы ногам и другим частям тела.

Пустите двигатель и слегка нажмите на рычаг дроссельной заслонки, чтобы гусеничная лента начала медленно вращаться. Длительность работы гусеницы в таком режиме не должна превышать 5-ти секунд.

Проверьте симметричность положения гусеничной ленты относительно накладок полозьев: расстояние между полозьями и направляющими гребнями гусеничной ленты должно быть одинаковым с обеих сторон.

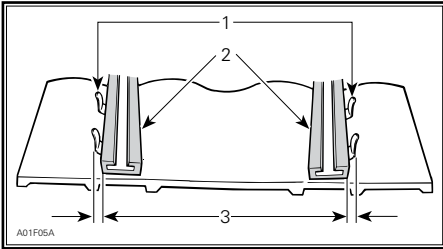

1. Направляющие гребни
2. Накладки полозьев
3. Одинаковое расстояние с обеих сторон

Для регулировки центровки гусеницы выполните следующее:

▲ ПРЕДОСТЕРЕЖЕНИЕ

Перед началом операций по регулировке и техническому обслуживанию снегохода снимите колпачок шнура безопасности (если не требуется иное) с контактного устройства выключателя двигателя. Для выполнения регулировки выберите безопасное место вдали от снегоходных трасс.

1. Снимите колпачок шнура безопасности с контактного устройства.
2. Ослабьте болты крепления заднего направляющего катка.
3. Подтяните регулировочный болт на той стороне движителя, где расстояние между направляющими гребнями и опорным полозьем наибольшее.

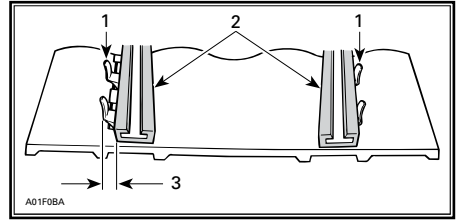

1. Направляющие гребни
2. Накладки полозьев
3. Подтяните регулировочный болт на этой стороне
4. Затяните контргайки.
5. Затяните болты крепления направляющих катков рекомендуемым моментом.

МОМЕНТ ЗАТЯЖКИ

Болт крепления направляющего катка

$(48 \pm 6) \text{ Н} \cdot \text{м}$

▲ ПРЕДОСТЕРЕЖЕНИЕ

Убедитесь, что крепежные болты направляющих катков надежно затянуты, чтобы избежать самопроизвольного демонтажа направляющего катка и последующего заклинивания гусеницы.

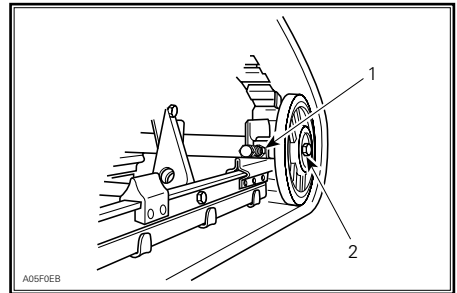

ТИПОВОЙ ВАРИАНТ

1. Контргайка
2. Болт крепления направляющего катка
6. Пустите двигатель и на малой скорости движения гусеничной ленты проверьте симметричность ее положения относительно опорных полозьев.
7. Опустите снегоход на опорную поверхность.
8. Установите на место колпачки задних катков (если имеются).

Подвеска

Состояние задней подвески

Осмотрите все компоненты подвески, включая накладку опорных полозьев, пружины, катки и другие детали.

ПРИМЕЧАНИЕ: При движении машины по снежному покрову снег играет роль смазки и охладителя поверхности скольжения. Продолжительное движение снегохода по обледеневшей поверхности или по зернистому снегу приводит к перегреву и преждевременному износу накладок опорных полозьев гусеницы.

Состояние ленточного ограничителя

Проверьте ленточный ограничитель на наличие трещин и признаков износа. Проверьте затяжку резьбовых крепежных деталей. Проверьте состояние отверстий в ленточном ограничителе. При необходимости заменить. Затяните гайку рекомендованным моментом.

МОМЕНТ ЗАТЯЖКИ

Гайка ленточного ограничителя

$(9 \pm 1) \text{ Н} \cdot \text{м}$

Смазка компонентов задней подвески

Выполните смазку задней подвески через пресс-масленки. Периодичность обслуживания указана в разделе **РЕГЛАМЕНТ ТЕХНИЧЕСКОГО ОБСЛУЖИВАНИЯ**.

СМАЗКА ДЛЯ КОМПОНЕНТОВ ПОДВЕСКИ

Скандинавия

SYNTHETIC GREASE
SUSPENSION (EUR)
(P/N 779226)

Другие страны

SYNTHETIC GREASE
SUSPENSION
(P/N 779163)

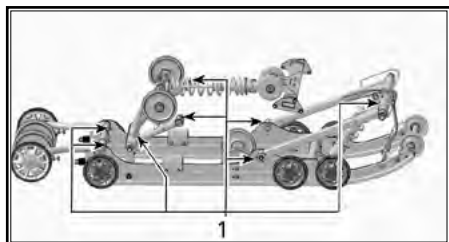

1. Пресс-масленки

Проверка состояния рулевого управления и передней подвески

Визуально проверьте затяжку крепежных элементов рулевого управления и передней подвески (рулевых тяг, накопников рулевых тяг, болтов крепления лыж и их опор и т. п.). При необходимости обратитесь к авторизованному дилеру Lynx.

Смазка передней подвески

Выполните смазку передней подвески через пресс-масленки.

СМАЗКА ДЛЯ КОМПОНЕНТОВ ПОДВЕСКИ

Скандинавия

SYNTHETIC GREASE
SUSPENSION (EUR)
(P/N 779226)

Другие страны

SYNTHETIC GREASE
SUSPENSION
(P/N 779163)

В общем случае для смазки достаточно 4–5 нажатий на нагнетатель смазки.

ПРИМЕЧАНИЕ: Если ввести слишком большое количество смазки, она будет выходить и попадать на компоненты передней подвески и рулевого управления. Удалите избыточное количество смазки во избежание ее попадания на другие части.

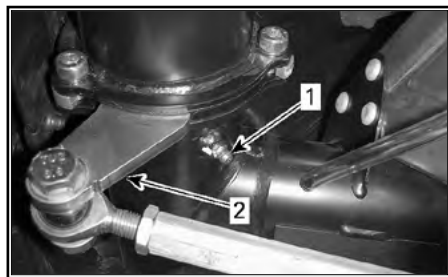

ЛЕВАЯ СТОРОНА

1. Пресс-масленка

2. Рулевой рычаг

Лыжи

Состояние лыж и коньков

Проверьте состояние лыж и твердосплавных коньков. При обнаружении признаков износа обратитесь к дилеру Lynx.

▲ ПРЕДОСТЕРЕЖЕНИЕ

Сильно изношенные лыжи и/или коньки ухудшают управляемость снегохода.

Лыжи Blade

Стандартным положением для кронштейна лыжи является такое, при котором он установлен на центральные отверстия.

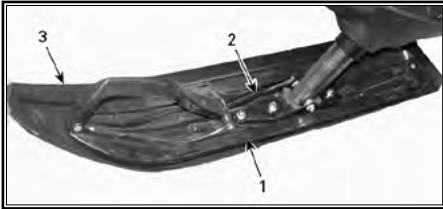

ТИПОВОЙ ВАРИАНТ

1. Лыжа
2. Кронштейн лыжи
3. Расширитель лыжи (модель Army)

На моделях 69 Army с внутренней стороны устанавливается расширитель лыжи.

Предохранители

Проверка предохранителей

Система электрооборудования защищена предохранителями.

Проверьте и, при необходимости, замените предохранитель.

Извлеките предохранитель из держателя. Проверьте, не оплавлена ли его нить.

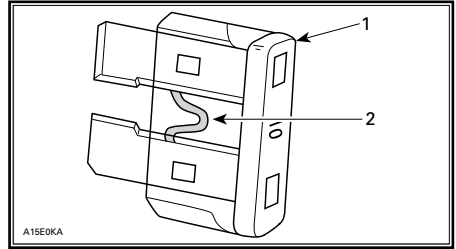

1. Предохранитель
2. Проверьте, не оплавилась ли нить

▲ ПРЕДОСТЕРЕЖЕНИЕ

Запрещается использовать предохранитель с более высоким номиналом.

▲ ПРЕДОСТЕРЕЖЕНИЕ

В случае перегорания предохранителя, прежде чем запускать двигатель, найдите и устраните причину неисправности. Обратитесь к авторизованному дилеру Lynx.

Расположение предохранителей

Блок предохранителей располагается под обивкой левой передней части сиденья.

Для идентификации предохранителей см. наклейку на крышке блока и раздел **ТЕХНИЧЕСКИЕ ХАРАКТЕРИСТИКИ**.

Для доступа к блоку предохранителей снимите часть обивки, как показано на рисунке.



ПОТЯНИТЕ, ЧТОБЫ СНЯТЬ

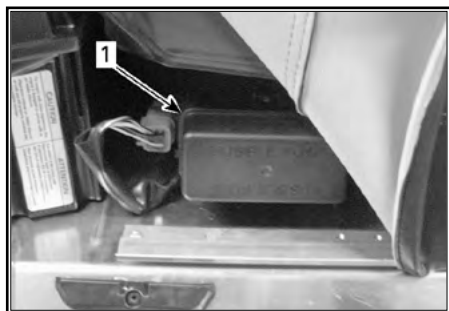

1. Блок предохранителей

Установите обивку на место, зацепив за алюминиевый выступ.

Световые приборы

После замены перегоревшей лампы проверьте работоспособность соответствующего светового прибора.

Замена лампы головной оптики

ВНИМАНИЕ Во избежание сокращения срока службы галогенных ламп не касайтесь пальцами стеклянной колбы лампы. Если вы дотронетесь до стеклянной колбы, очистите ее изопропиловым спиртом, который не оставляет пленку на стекле.

1. С помощью маленькой отвертки освободите защелки панели приборов.

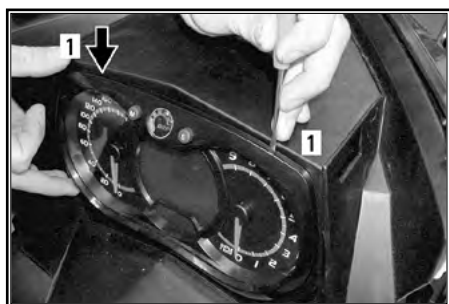

1. Защелки

2. Осторожно потяните панель приборов и отведите её в сторону.



3. Отсоедините разъем перегоревшей лампы. Снимите резиновый чехол.

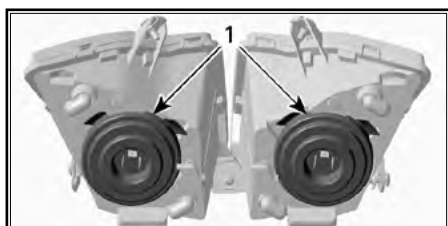

1. Резиновый чехол

4. Одновременно сожмите и потяните оба конца фиксатора, чтобы извлечь лампу.

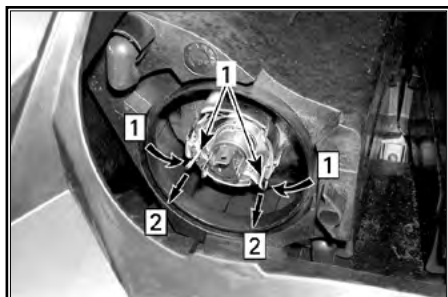

Шаг 1: Сжать с обеих сторон
Шаг 2: Потяните, чтобы освободить
1. Защелка

5. Извлеките и замените лампу. Установка осуществляется в последовательности, обратной снятию.

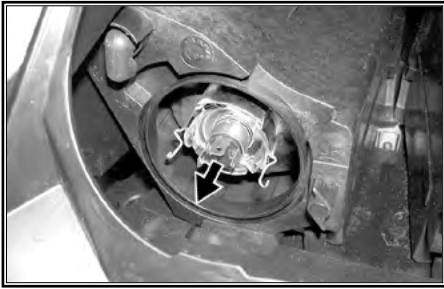

ИЗВЛЕКИТЕ ЛАМПУ И ЗАМЕНИТЕ ЕЕ

Регулировка света фар

Снимите панель приборов, как описано в разделе **ЗАМЕНА ЛАМПЫ ГОЛОВНОЙ ОПТИКИ**. Для регулировки направления светового пучка вращайте рукоятку.

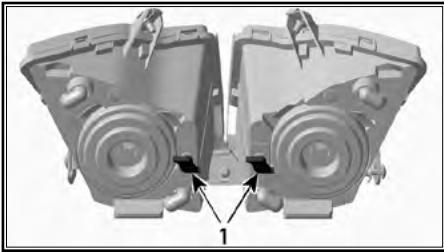

ТИПОВОЙ ВАРИАНТ

1. Рукоятки

Замена лампы заднего фонаря

1. Аккуратно, одновременно потянув с обеих сторон за края, снимите корпус заднего фонаря.

ВНИМАНИЕ Если при снятии корпус фонаря слишком сильно отклонить в сторону, штифты могут сломаться и корпус фонаря придется заменить.

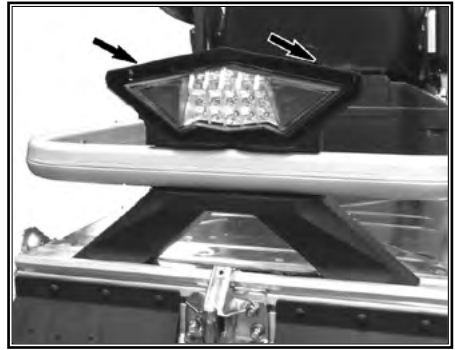

ВНИМАНИЕ Во избежание повреждения жгута проводов не вытаскивайте корпус фонаря слишком сильно.

2. Извлеките разъем лампы из корпуса фонаря:
 - 2.1 Поверните разъем против часовой стрелки.
 - 2.2 Извлеките разъем.
3. Замените лампу.
4. Установите разъем в корпус фонаря.
5. Установите фонарь в сборе на место.

ПРИМЕЧАНИЕ: Замена светодиодов заднего фонаря не предусмотрена.

При возникновении неисправности светодиодный задний фонарь заменяется в сборе. Закрепите новый задний фонарь с помощью винтов.

УХОД ЗА СНЕГОХОДОМ

Заключительные операции после поездки

Удалите снег и лед с задней и передней подвесок, гусеницы, рулевого привода и лыж.

▲ ПРЕДОСТЕРЕЖЕНИЕ

Не вставляйте перед снегоходом, а также не производите никаких действий с гусеницей или задней подвеской, не убедившись, что колпачок шнура безопасности снят с выключателя двигателя.

Оставляя снегоход на ночь (или на более длительное время), накройте его чехлом. Это защитит снегоход от замерзания и позволит надолго сохранить его привлекательный внешний вид.

Чистка и защитная смазка

Вымойте снегоход водой с применением мягкого моющего средства. Используйте ветошь из фланелевой или аналогичной ткани.

ВНИМАНИЕ Мягкая фланелевая ткань не оставляет царапин на обрабатываемых поверхностях. Пользуйтесь фланелью для протирки ветрового стекла и капота.

Для очистки снегохода от масел, грязи и копоти пользуйтесь чистящим средством BRP HEAVY DUTY CLEANER (P/N 293 110 001).

ВНИМАНИЕ Не используйте Heavy Duty Cleaner для чистки наклеек и виниловых деталей.

Для удаления устойчивых загрязнений со всех пластиковых и виниловых поверхностей используйте чистящее средство CLEANER AND DEGREASER PRO C1 (P/N 779262).

Для удаления царапин с поверхности ветрового стекла и капота пользуйтесь комплектом SCRATCH REMOVER KIT (P/N 861 774 800).

ВНИМАНИЕ Запрещается применять сильнодействующие моющие средства, обезжириватели, краскораспорители, ацетон, вещества, содержащие хлор, и другие агрессивные средства для чистки корпуса снегохода и пластмассовых деталей.

Нанесите защитную восковую пасту на корпус снегохода и все окрашенные детали рамы.

ПРИМЕЧАНИЕ: Наносите пасту только на поверхности с блестящей, глянцевой отделкой.

ХРАНЕНИЕ

Если снегоход предполагается вывести из эксплуатации более чем на три месяца (например, летом), то необходимо подготовить его к хранению.

| ХРАНЕНИЕ | |
|-------------------------------------|---|
| ТРАНСПОРТНОЕ СРЕДСТВО | Очистить снегоход |
| ДВИГАТЕЛЬ | Модели с двухтактными двигателями: выполнить процедуру подготовки двигателя к хранению. См. раздел ПОДГОТОВКА ДВИГАТЕЛЯ К ХРАНЕНИЮ в Руководстве по эксплуатации |
| | Заткнуть глушитель ветошью |
| | Чтобы защитить топливную систему, необходимо добавить в топливо стабилизатор, следуя указаниям, предоставленным производителем препарата. После добавления препарата в топливо, запустить двигатель |
| СИСТЕМА ПРИВОДА И ТОРМОЗНАЯ СИСТЕМА | Смазать механизм рычага тормоза |
| | Приподнять заднюю часть снегохода, чтобы гусеница не касалась опорной поверхности. Не ослаблять натяжение гусеничной ленты |
| ПОДВЕСКА | Проверить состояние и смазать заднюю подвеску |
| | Смазать переднюю и заднюю подвески |
| ЭЛЕКТРООБОРУДОВАНИЕ | Во время хранения аккумуляторная батарея должна быть полностью заряжена. Заряжайте аккумуляторную батарею не реже одного раза в месяц |

▲ ОСТОРОЖНО Подъем снегохода осуществляйте с помощью специальных приспособлений или пригласите помощника. Если подъем снегохода осуществляется без применения специальных технических средств, практикуйте правильную технику подъема, используйте преимущественно силу ног. Не поднимайте заднюю часть снегохода, если у вас для этого недостаточно сил.

ВНИМАНИЕ Снегоход должен храниться в сухом прохладном месте, накрытый непрозрачным чехлом. Это позволит защитить пластмассовые детали и лакокрасочное покрытие от грязи и воздействия солнечных лучей.

Смазка двигателя

Подготовка двигателя к хранению (E-TEC)

Как и другие двигатели, двигатель E-TEC нуждается в защите внутренних частей, для чего требуется его смазка перед постановкой на хранение. Система E-TEC имеет функцию смазки двигателя, которой может воспользоваться водитель.

Для выполнения процедуры сделайте следующее:

1. Поместите снегоход в хорошо проветриваемое место.
2. Запустите двигатель и оставьте его работать на оборотах холостого хода. Дождитесь, пока двигатель прогреется до рабочей температуры.
3. Нажимайте кнопку SET (S) для выбора режима одометра.



ПРИМЕЧАНИЕ: Режим подготовки двигателя к хранению не включается при выборе других режимов (trip A, trip B и hr trip).

4. Несколько раз быстро нажимайте на переключатель света фары HI/LOW, и **одновременно** нажмите и удерживайте **кнопку SET (S)**, до появления на дисплее надписи «**PUSH S**».

ПРИМЕЧАНИЕ: При выполнении этой операции крайне важно несколько раз нажать переключатель света фар HI/LOW **перед** нажатием и удерживанием кнопки SET.



5. Отпустите переключатель и кнопку при появлении на дисплее надписи «PUSH S».
6. Снова нажмите и удерживайте в течение 2–3 секунд кнопку SET (S).

При инициализации режима консервации на дисплее появится надпись «OIL».



Во время цикла смазки двигателя ничего не трогайте.

Частота вращения коленчатого вала двигателя увеличится приблизительно до 1600 об/мин, затем масляный насос в течение 30–60 секунд создает в двигателе «масляный туман».

После завершения процедуры смазки двигатель автоматически остановится.

Снимите колпачок шнура безопасности с контактного устройства выключателя двигателя.

ВНИМАНИЕ Запрещается заводить двигатель во время хранения.

***ТЕХНИЧЕСКАЯ
ИНФОРМАЦИЯ***

ИДЕНТИФИКАЦИОННЫЕ НОМЕРА СНЕГОХОДА

Наклейка с данными снегохода

Наклейка с данными снегохода находится на правой стороне туннеля



ТИПОВОЙ ВАРИАНТ

1. Наклейка с данными снегохода

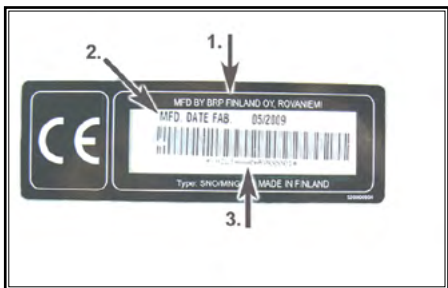

НАКЛЕЙКА С ДАННЫМИ СНЕГОХОДА

1. Производитель
2. Дата выпуска
3. Идентификационный номер (VIN)

Идентификационный номер снегохода (VIN)

Основные сборочные единицы снегохода (двигатель и шасси) имеют индивидуальные идентификационные номера. Эти номера могут потребоваться, например, при обращении с рекламацией для гарантийного ремонта или при поиске украденного снегохода. Идентификационные номера необходимы дилеру для правильного оформления гарантийной заявки. Гарантийные обязательства компании BRP аннулируются, если заводские номера двигателя и шасси удалены или испорчены любым способом. Мы настоятельно рекомендуем вам записать все идентификационные номера вашего снегохода и сообщить их в регистрирующую организацию.

Идентификационный номер (VIN)

Идентификационный номер снегохода (VIN) указан в наклейке. (см. выше) Он также выбит на туннеле, рядом с наклейкой.

Номер модели и год выпуска снегохода (модельный год) являются составной частью идентификационного номера снегохода (VIN). См. рисунок выше.

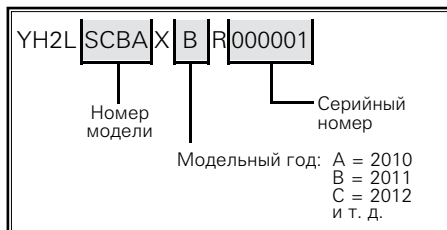

Номер двигателя

Расположение номеров на различных двигателях указано на приведенных ниже рисунках.



ТИПОВОЙ ВАРИАНТ — ДВИГАТЕЛЬ 600 HO E-TEC

1. Номер двигателя

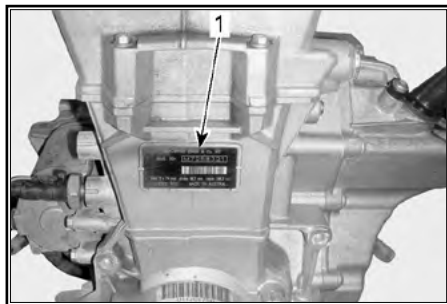

ДВИГАТЕЛЬ 600 ACE

1. Номер двигателя

ШУМОВОЕ ИЗЛУЧЕНИЕ И ВИБРАЦИОННАЯ НАГРУЗКА

| МОДЕЛЬ | | 600 НО E-TEC | 600 ACE |
|---|----------------------------------|--|--|
| ШУМОВОЕ ИЗЛУЧЕНИЕ И ВИБРАЦИОННАЯ НАГРУЗКА¹ | | | |
| Шум | Уровень звукового давления (LWA) | 96,7 дБ при 4050 об/мин (погрешность (Kwa) 3 дБ) | 90,4 дБ при 3625 об/мин (погрешность (Kwa) 3 дБ) |
| | Звуковое давление (LpA) | 86 дБ при 4050 об/мин (погрешность (KpA) 3 дБ) | 80 дБ при 3625 об/мин (погрешность (KpA) 3 дБ) |
| Вибрация | На руки (через руль) | <2,5 м/с ² при 4050 об/мин | <2,5 м/с ² при 3625 об/мин |
| | Тело (через сиденье) | <0,5 м/с ² при 4050 об/мин | <0,5 м/с ² при 3625 об/мин |
| ¹ : Измерения шумового излучения и вибрационной нагрузки выполнены в соответствии с требованиями стандарта ISMA 1:2014 на поверхности с покрытием на нейтралы или со снятым ремнем вариатора | | | |

ТЕХНИЧЕСКИЕ ХАРАКТЕРИСТИКИ

| МОДЕЛЬ | МОДЕЛИ |
|--|---|
| ДВИГАТЕЛЬ | 600 НО E-TEC |
| Тип двигателя | Rotax® 593, жидкостное охлаждение, с лепестковыми клапанами, 3D RAVE |
| Количество цилиндров | 2 |
| Рабочий объем, см ³ | 594,4 |
| Диаметр цилиндра, мм | 72 |
| Ход поршня, мм | 73 |
| Частота вращения коленчатого вала, при которой развивается максимальная мощность, об/мин | 8100 |
| Система подачи топлива | Непосредственный впрыск E-TEC |
| Система выпуска отработавших газов | Единая настроенная труба, глушитель |
| Инжекционное масло | Скандинавия: 2T E-TEC SYNTHETIC OIL (EUR) (P/N 779281) Остальные страны: 2T E-TEC SYNTHETIC OIL (P/N 779126) или эквивалентное. См. раздел РЕКОМЕНДУЕМОЕ МАСЛО |
| Емкость резервуара системы смазки, л | 2,8 |
| Охлаждающая жидкость | 50% антифриза/50% дистиллированной воды. Скандинавия: ГОТОВАЯ ОХЛАЖДАЮЩАЯ ЖИДКОСТЬ С УВЕЛИЧЕННЫМ СРОКОМ СЛУЖБЫ (EUR) (P/N 779223). Остальные страны: ГОТОВАЯ ОХЛАЖДАЮЩАЯ ЖИДКОСТЬ С УВЕЛИЧЕННЫМ СРОКОМ СЛУЖБЫ (P/N 779150) или охлаждающая жидкость специально разработанная для алюминиевых двигателей |
| Рекомендуемое топливо | Высококачественный неэтилированный бензин |
| Минимальное октановое число | 95 (топливо может содержать МАКСИМУМ 10% этанола) |
| Емкость топливного бака, л | 39 |

| МОДЕЛЬ | | МОДЕЛИ | |
|--|---|---|------------|
| ДВИГАТЕЛЬ | | 600 ACE | |
| Тип двигателя | Rotax 602, жидкостное охлаждение, четырехтактный, два распределительных вала верхнего расположения (DOHC), сухой картер | | |
| Количество цилиндров | 2 | | |
| Рабочий объем, см ³ | 599,54 | | |
| Диаметр цилиндра, мм | 74 | | |
| Ход поршня, мм | 69,7 | | |
| Частота вращения коленчатого вала, при которой развивается максимальная мощность, об/мин | 7250 | | |
| Система подачи топлива | Распределенный впрыск (EFI), дроссельная заслонка 46 мм | | |
| Система выпуска отработавших газов | Сдвоенная выхлопная труба, глушитель | | |
| Моторное масло | Скандинавия: 4T 0W40 SYNTHETIC OIL (EUR) (P/N 779286). Остальные страны: 4T 0W40 SYNTHETIC OIL (P/N 779139) или эквивалентное. См. раздел РЕКОМЕНДУЕМОЕ МАСЛО | | |
| Емкость резервуара системы смазки, л | 2,1 (замена масла) | | |
| Охлаждающая жидкость | 50% антифриза/50% дистиллированной воды. Скандинавия: ГОТОВАЯ ОХЛАЖДАЮЩАЯ ЖИДКОСТЬ С УВЕЛИЧЕННЫМ СРОКОМ СЛУЖБЫ (EUR) (P/N 779223). Остальные страны: ГОТОВАЯ ОХЛАЖДАЮЩАЯ ЖИДКОСТЬ С УВЕЛИЧЕННЫМ СРОКОМ СЛУЖБЫ (P/N 779150) или охлаждающая жидкость специально разработанная для алюминиевых двигателей | | |
| Рекомендуемое топливо | Стандартный неэтилированный бензин (топливо может содержать до 10% этанола) | | |
| Минимальное октановое число | 95 (топливо может содержать МАКСИМУМ 10% этанола) | | |
| Емкость топливного бака, л | 39 | | |
| СИСТЕМА ПРИВОДА | | ВСЕ МОДЕЛИ | |
| Ведущий шкив | Тип | 600 HO E-TEC | TRA III™ |
| | | 600 ACE | eDrive II |
| | Включение, об/мин | 600 HO E-TEC | 3000 ± 100 |
| | | 600 ACE | 2200 ± 100 |
| Тип ведомого шкива вариатора | | QRS SS | |
| Количество зубьев ведущей звездочки | 600 HO E-TEC | | 8 |
| | 600 ACE | | 7 |
| Масло для коробки передач | | XPS SYNTHETIC GEAR OIL (75W 140 Hypoid) (P/N 619 590 182) | |
| Масло в коробке передач, мл | | 600 | |
| Номинальная ширина гусеницы, мм | 59 Yeti | | 500 |
| | 69 Yeti | | 600 |
| Номинальная длина гусеницы, см | 59 Yeti | | 392,3 |
| | 69 Yeti | | 396,8 |

| СИСТЕМА ПРИВОДА (продолжение) | | ВСЕ МОДЕЛИ |
|--|--|--|
| Высота профиля гусеницы, мм | 59 Yeti | 32 |
| | 69 Yeti | 32 (шипованная Ice Ripper) |
| Натяжение гусеницы | Прогиб, мм | 40–50 |
| | Усилие ⁽¹⁾ , кгс | 7,3 |
| Центровка гусеницы | | Равное расстояние между полозьями и направляющими гребнями гусеничной ленты с обеих сторон |
| ТОРМОЗНАЯ СИСТЕМА | | ВСЕ МОДЕЛИ |
| Тормозная система | | Дисковая, с гидравлическим тормозным механизмом Brembo, саморегулирующаяся |
| Тормозная жидкость | | DOT 4 |
| ПОДВЕСКА | | ВСЕ МОДЕЛИ |
| Передняя подвеска | | LTS |
| Передний амортизатор | | MC |
| Максимальный ход передней подвески, мм | | 160 |
| Задняя подвеска | 59 Yeti | PPS 5900 A |
| | 69 Yeti | PPS 6900 A |
| Центральный амортизатор | | HPG 25 |
| Задний амортизатор | 59 Yeti | HPG 25 |
| | 69 Yeti | HPG 36 |
| Максимальный ход задней подвески, мм | | 340 |
| ЭЛЕКТРООБОРУДОВАНИЕ | | 600 ACE |
| Мощность | | 12 В/360 Вт |
| Лампы фары (дальний/ближний свет) | | 2 × 60/55 Вт (H-4) |
| Лампа заднего фонаря | | 12 В 21/5 Вт |
| ЭЛЕКТРООБОРУДОВАНИЕ | | 600 HO E-TEC |
| Мощность, Вт | | 15×LED |
| Светодиодные фары (дальний/ближний) | | 13,5 В/ 0,4 Вт/3,5 Вт |
| Свечи зажигания | Тип | NGK PZFR6F ⁽²⁾ |
| | Зазор, мм | 0,75 ± 0,05 |
| Предохранители/реле/ конденсатор | F1: Аккумуляторная батарея | 30 А |
| | F2: Кнопка запуска двигателя | 5 А |
| | F3: Передняя розетка/ сиденье с подогревом/ звуковой сигнал (доп. обор.) | 20 А |
| | F4: Вентилятор | 15 А |
| | F5: Пневматическая подвеска | 15 А |
| | F6: GPS и система заряда | 10 А |
| | R1: | Реле дополнительного оборудования |
| R2: | Реле вентилятора | |

| ЭЛЕКТРОБОРУДОВАНИЕ | | 600 ACE |
|---|--|--------------------|
| Номинальное напряжение/ мощность, (В/ Вт) | | 12/ 650 |
| Лампы фары (дальний/ближний свет) | | 2 × 60/55 Вт (H-4) |
| Лампа заднего фонаря | | 21/5 Вт (12 В) |
| Свечи зажигания | Тип | NGK MR8BI-8 |
| | Зазор, мм | 0,8 |
| Предохранители | F1: Аккумуляторная батарея | 30 А |
| | F2: Реле/кнопка запуска | 5 А |
| | F3: Реле стартера | 10 А |
| | F4: Вентилятор | 15 А |
| | F5: НИС | 10 А |
| | F6: НИС / панель приборов | 10 А |
| | F7: Передняя электрическая розетка и нагревательные элементы | 10 А |
| | F8: Световые приборы | 20 А |
| | F9: Не защищено предохранителем | – |
| | F10: Задняя электрическая розетка | 5 А |
| | F11: GPS/ Пневматическая подвеска | 15 А |
| Реле | R1: | Пусковое реле |
| | R2: | Реле нагрузки |
| | R3: | Реле нагрузки |
| | R4: | Реле вентилятора |
| МАССА И РАЗМЕРЫ | | ВСЕ МОДЕЛИ |
| «Сухая» масса, кг | 59 Yeti | 291 |
| | 69 Yeti | 331 |
| Общая длина, см | 59 Yeti | 335 |
| | 69 Yeti | 350 |
| Общая ширина, см | 59 Yeti | 108,5 |
| | 69 Yeti | 112 |
| Общая высота, см | | 142 |
| Лыжная колея, см | | 90 |

¹⁾ Измеряется между накладкой полоза и внутренней нижней частью гусеницы при приложенном вертикальном усилии.

²⁾ **ВНИМАНИЕ** Регулировка межэлектродного зазора свечей зажигания не допускается.

***ПОИСК
И УСТРАНЕНИЕ
НЕИСПРАВНОСТЕЙ***

УКАЗАНИЯ ПО ПОИСКУ НЕИСПРАВНОСТЕЙ

ЭЛЕКТРИЧЕСКИЙ СТАРТЕР НЕ РАБОТАЕТ

- 1. Выключатель двигателя установлен в положение «OFF» (выкл.) или колпачок шнура безопасности (ключ DESS) снят с контактного устройства.**
 - Переведите выключатель двигателя в положение «ON» (вкл.) и установите колпачок шнура безопасности (ключ DESS) на контактное устройство.
- 2. Во время пуска двигателя был нажат рычаг дроссельной заслонки.**
 - Не используйте рычаг дроссельной заслонки во время пуска двигателя.

КОЛЕНЧАТЫЙ ВАЛ ДВИГАТЕЛЯ ВРАЩАЕТСЯ, НО ДВИГАТЕЛЬ НЕ ЗАПУСКАЕТСЯ

- 1. Отсутствует подача топлива в двигатель.**
 - Проверить уровень топлива в баке, при необходимости, долить топливо.
- 2. Слишком низкое бортовое напряжение.**
 - Обратитесь к авторизованному дилеру Lynx.

ДВИГАТЕЛЬ НЕ РАЗВИВАЕТ ЧАСТОТУ ВРАЩЕНИЯ, ДОСТАТОЧНУЮ ДЛЯ ВКЛЮЧЕНИЯ ВАРИАТОРА

- 1. Система DESS не распознает код ключа DESS. Сигнальная лампа DESS мигает (короткие звуковые сигналы, повторяющиеся с небольшой частотой).**
 - Правильно установите колпачок шнура безопасности (ключ DESS) на контактное устройство.
 - Установите колпачок шнура безопасности (ключ DESS), для использования которого был запрограммирован снегоход.
- 2. ECM не распознает ключ DESS (600 ACE).**
 - Обратитесь к авторизованному дилеру Lynx.

ДВИГАТЕЛЬ ПЕРЕГРЕВАЕТСЯ

- 1. Недостаточно снега или снегоход движется по плотному снежному покрову.**
 - Двигайтесь по рыхлому снегу. Если поблизости не удастся разыскать рыхлый снег, сверните на обочину, остановите двигатель и дайте ему остыть. Когда температура двигателя снизится, незамедлительно доберитесь до рыхлого снега.
- 2. Низкий уровень охлаждающей жидкости.**
 - Проверьте уровень охлаждающей жидкости, см. раздел ТЕХНИЧЕСКОЕ ОБСЛУЖИВАНИЕ.
- 3. Забиты теплообменники.**
 - Очистите теплообменники.

ПЛОХАЯ ПРИЕМИСТОСТЬ ДВИГАТЕЛЯ, ДВИГАТЕЛЬ НЕ РАЗВИВАЕТ ПОЛНУЮ МОЩНОСТЬ

- 1. Используется учебный ключ (600 ACE).**
 - Используйте нормальный ключ.
- 2. Спортивный режим не активирован (600 ACE).**
 - См. подраздел АКТИВАЦИЯ СПОРТИВНОГО РЕЖИМА в разделе ЭКСПЛУАТАЦИОННЫЕ РЕЖИМЫ.
- 3. Не завершена процедура прогрева двигателя (E-TEC).**
 - В течение нескольких минут двигайтесь с низкой скоростью.
- 4. Не завершён период обкатки двигателя (E-TEC).**
 - Дождитесь завершения периода обкатки.

ПЛОХАЯ ПРИЕМИСТОСТЬ ДВИГАТЕЛЯ, ДВИГАТЕЛЬ НЕ РАЗВИВАЕТ ПОЛНУЮ МОЩНОСТЬ (продолжение)

5. Неправильная регулировка ведущего шкива вариатора.

– Отрегулируйте ведущий шкив вариатора, см. раздел *ТЕХНИЧЕСКОЕ ОБСЛУЖИВАНИЕ*.

6. Требуется техобслуживание ведущего и ведомого шкивов вариатора.

– Обратитесь к авторизованному дилеру Lynx.

7. Изношен ремень вариатора.

– Уменьшение ширины ремня вариатора всего на 3 мм заметно сказывается на динамических свойствах снегохода.

– Заменить ремень вариатора.

8. Не отрегулирована гусеница.

– Обратитесь к разделу *ТЕХНИЧЕСКОЕ ОБСЛУЖИВАНИЕ* и/или к авторизованному дилеру Lynx для выполнения правильной регулировки гусеницы.

9. Неисправность RAVE-клапанов (E-TEC).

– Обратитесь к авторизованному дилеру Lynx.

10. Слишком низкое давление топлива.

– Обратитесь к авторизованному дилеру Lynx.

РАБОТА ДВИГАТЕЛЯ СОПРОВОЖДАЕТСЯ ХЛОПКАМИ В СИСТЕМЕ ВЫПУСКА

1. Перегрев двигателя.

– См. пункт *ДВИГАТЕЛЬ ПЕРЕГРЕВАЕТСЯ*.

2. Нарушен угол опережения зажигания или неисправна система зажигания.

– Обратитесь к авторизованному дилеру Lynx.

3. Утечки в системе выпуска отработавших газов.

– Обратитесь к авторизованному дилеру Lynx.

4. Слишком низкое давление топлива.

– Обратитесь к авторизованному дилеру Lynx, в ремонтную мастерскую или к специалисту по вашему выбору для проведения технического обслуживания, ремонта или замены.

ПРОПУСКИ ЗАЖИГАНИЯ

1. Наличие воды в топливе.

– Опорожнить топливную систему. Заправить бак чистым топливом.

2. Неисправность RAVE-клапанов (E-TEC).

– Выполните осмотр клапанов RAVE. Обратитесь к авторизованному дилеру Lynx.

НЕ ФУНКЦИОНИРУЕТ ПОДОГРЕВ РУКОЯТОК РУЛЯ/РЫЧАГА ДРОССЕЛЬНОЙ ЗАСЛОНКИ

1. Слишком низкая частота вращения коленчатого вала двигателя.

– Убедитесь, что частота вращения коленчатого вала двигателя превышает 1900 об/мин (600 ACE).

СИСТЕМА ИНДИКАЦИИ

Сигнальные лампы, сообщения и звуковые сигналы

Сигнальные лампы сообщают вам об обнаруженных неполадках или о текущем состоянии.





ТИПОВОЙ ВАРИАНТ — СИГНАЛЬНЫЕ ЛАМПЫ

Сигнальная лампа может включаться как одна, так и в сочетании с другой лампой.

Звуковые сигналы служат для привлечения вашего внимания.

Более подробная информация дана в приведенной ниже таблице.

ПРИМЕЧАНИЕ: Некоторые перечисленные ниже сигнальные лампы могут отсутствовать на некоторых моделях снегоходов.

| СИГН. ЛАМПА | ЗВУКОВОЙ СИГНАЛ | ОПИСАНИЕ |
|--|--|---|
|  | 4 коротких звуковых сигнала каждые 30 секунд | <p>Двигатель перегревается, снизьте скорость и двигайтесь по рыхлому снегу или немедленно остановите двигатель и дайте ему остыть. Проверьте уровень охлаждающей жидкости, см. раздел ТЕХНИЧЕСКОЕ ОБСЛУЖИВАНИЕ. Если уровень охлаждающей жидкости в норме, а перегрев продолжается, свяжитесь с дилером Lynx. Не запускайте двигатель, если его состояние не изменилось</p> <p>Снизьте скорость движения или остановите двигатель. Дайте двигателю остыть и вновь запустите его. Если перегрев устранить не удается, обратитесь к авторизованному дилеру Lynx. Не запускайте двигатель, если его состояние не изменилось</p> |
|  | Короткие сигналы, повторяющиеся с большой частотой | Критический перегрев. Незамедлительно остановите двигатель и дайте ему остыть. Проверьте уровень охлаждающей жидкости, см. раздел ТЕХНИЧЕСКОЕ ОБСЛУЖИВАНИЕ . Если уровень охлаждающей жидкости в норме, а перегрев продолжается, свяжитесь с дилером Lynx. Не запускайте двигатель, если его состояние не изменилось |
|  | Четыре коротких звуковых сигнала каждые 5 минут | Информирует о низком или высоком напряжении аккумуляторной батареи. Немедленно обратитесь к авторизованному дилеру Lynx |
|  | 4 коротких звуковых сигнала | Неисправность двигателя, незамедлительно обратитесь к авторизованному дилеру Lynx |
| — | Четыре коротких звуковых сигнала каждые 5 минут | <p>Детонация двигателя (в таком состоянии частота вращения коленвала двигателя ограничена).</p> <ul style="list-style-type: none">– Убедитесь, что используется рекомендованное топливо.– Проверьте качество топлива, замените при необходимости.– Если проблема не устранена, обратитесь к дилеру Lynx |

| СИГН. ЛАМПА | ЗВУКОВОЙ СИГНАЛ | ОПИСАНИЕ |
|---|---|---|
| — | Четыре коротких звуковых сигнала каждые 5 минут | При возникновении некоторых неисправностей, для обеспечения защиты двигателя, частота вращения коленчатого вала двигателя ограничивается |
| — | Короткие сигналы, повторяющиеся с большой частотой | Принудительная остановка двигателя из-за его перегрева или из-за неполадки топливного насоса — снимите ключ DESS с контактного устройства и обратитесь к дилеру Lynx |
| D.E.S.S. | 2 коротких звуковых сигнала | Верный ключ, снегоход готов к движению |
| | Два коротких звуковых сигнала, повторяющиеся с небольшой частотой | Невозможно чтение ключа (ненадежное соединение). Убедитесь, что ключ чистый и правильно установлен на контактное устройство выключателя двигателя |
| | Короткие сигналы, повторяющиеся с большой частотой | Неверный или незапрограммированный ключ. Воспользуйтесь верным ключом или запрограммируйте ключ |
|  (мигает) | — | Неисправность датчика уровня топлива |
| — | — | Рычаг дроссельной заслонки нажат во время запуска двигателя (коленчатый вал двигателя проворачивается, но двигатель не запускается). Не нажимайте рычаг дроссельной заслонки во время запуска двигателя |
| — | — | Дроссельная заслонка открыта во время запуска двигателя (коленчатый вал двигателя проворачивается, но двигатель не запускается). Не нажимайте рычаг дроссельной заслонки во время запуска двигателя |

ГАРАНТИЙНЫЕ ОБЯЗАТЕЛЬСТВА

ОГРАНИЧЕННЫЕ ГАРАНТИЙНЫЕ ОБЯЗАТЕЛЬСТВА КОМПАНИИ BRP FINLAND OY ДЛЯ ЕВРОПЕЙСКОГО СОЮЗА, СОДРУЖЕСТВА НЕЗАВИСИМЫХ ГОСУДАРСТВ (СНГ) И ТУРЦИИ: СНЕГОХОДЫ LYNX® 2019

1) ПРЕДМЕТ ГАРАНТИЙНЫХ ОБЯЗАТЕЛЬСТВ

Компания Bombardier Recreational Products Inc (далее BRP) гарантирует отсутствие дефектов материалов и производственных дефектов в снегоходах Lynx 2019, проданных авторизованным дистрибьютором/дилером BRP в странах членах Европейского сообщества, Норвегии, Исландии и Лихтенштейне, в Странах членах Содружества независимых государств (СНГ) (который объединяет Россию и страны бывшего СССР) и Турции, в течение срока, указанного ниже.

На компоненты, установленные не предприятием-изготовителем, данные ограниченные гарантийные обязательства не распространяются. Пожалуйста, обращайтесь к тексту гарантийных обязательств на соответствующие компоненты.

Гарантийные обязательства утрачивают законную силу, при: (1) использовании изделия, в том числе и предыдущим владельцем, для участия в гонках и других соревновательных мероприятиях; или при (2) внесении изменений и модификации изделия, которые привели к изменению в рабочих характеристиках, изменению в работе изделия, а также модификации изделия для использования не по назначению.

2) ОГРАНИЧЕНИЯ ГАРАНТИЙНЫХ ОБЯЗАТЕЛЬСТВ

ДАННЫЕ ГАРАНТИЙНЫЕ ОБЯЗАТЕЛЬСТВА ЯВЛЯЮТСЯ ИСКЛЮЧИТЕЛЬНЫМИ И НЕ ПРЕДУСМАТРИВАЮТ НИКАКИХ ИНЫХ ГАРАНТИЙНЫХ ОБЯЗАТЕЛЬСТВ, ВЫРАЖЕННЫХ ИЛИ ПОДРАЗУМЕВАЮЩИХСЯ, В ТОМ ЧИСЛЕ ГАРАНТИЙ КОММЕРЧЕСКОЙ ЦЕННОСТИ ИЗДЕЛИЯ ИЛИ ЕГО СООТВЕТСТВИЯ КАКОМУ-ЛИБО ОПРЕДЕЛЕННОМУ ПРЕДНАЗНАЧЕНИЮ. СРОК ДЕЙСТВИЯ ПОДРАЗУМЕВАЮЩИХСЯ ГАРАНТИЙ В ЧАСТИ, НЕ ДОПУСКАЮЩЕЙ ИСКЛЮЧЕНИЯ, ОГРАНИЧЕН СРОКОМ ВЫРАЖЕННЫХ ГАРАНТИЙ. ДАННЫЕ ГАРАНТИЙНЫЕ ОБЯЗАТЕЛЬСТВА НЕ РАСПРОСТРАНЯЮТСЯ НА ЗАКОНОМЕРНЫЙ ИЛИ СЛУЧАЙНЫЙ УЩЕРБ. В ПРЕДЕЛАХ НЕКОТОРЫХ ТЕРРИТОРИАЛЬНЫХ ЕДИНИЦ НЕ ДОЗВОЛЯЕТСЯ ИСКЛЮЧАТЬ ИЛИ ОГРАНИЧИВАТЬ ОТВЕТСТВЕННОСТЬ ПО УКАЗАННЫМ ВЫШЕ ОБСТОЯТЕЛЬСТВАМ, ПОЭТОМУ ПРИВЕДЕННЫЕ ВЫШЕ ИСКЛЮЧЕНИЯ ИЛИ ОГРАНИЧЕНИЯ МОГУТ НЕ ОТНОСИТЬСЯ К ВАМ ЛИЧНО. ЭТИ ГАРАНТИЙНЫЕ ОБЯЗАТЕЛЬСТВА ДАЮТ ВАМ ОПРЕДЕЛЕННЫЕ ПРАВА, ТАКЖЕ ВЫ МОЖЕТЕ ИМЕТЬ ДРУГИЕ ЗАКОННЫЕ ПРАВА, КОТОРЫЕ МОГУТ МЕНЯТЬСЯ В ЗАВИСИМОСТИ ОТ МЕСТА ПРОЖИВАНИЯ.

Ни дистрибьютор, ни дистрибьютор/дилер Lynx, ни какое-либо иное лицо не уполномочены совершать действия, делать заявления или давать гарантии, отличные от приведенных в настоящих гарантийных обязательствах, и, будучи сделаны, такие действия, заявления или гарантии не будут иметь исковой силы в отношении компании BRP.

Компания BRP оставляет за собой право на изменения данной гарантии в любое время, при этом подразумевается, что такие изменения не могут быть применены к снегоходам, проданным на ранее действовавших условиях осуществления гарантийных обязательств.

3) ИСКЛЮЧЕНИЯ ИЗ ГАРАНТИЙНЫХ ОБЯЗАТЕЛЬСТВ

Данные ограниченные гарантийные обязательства ни при каких условиях не распространяются на:

- естественный износ узлов и деталей. Под естественным износом понимается ожидаемое уменьшение пригодности детали в результате изнашивания (определяется согласно ГОСТ 27674-88) или обычного воздействия окружающей среды. Интенсивность износа и долговечность детали, зависит от условий эксплуатации (характера нагрузки, величины удельного давления, температуры и т. д.), а также материала, из которого изготовлена деталь, регулировки, смазки, своевременности и тщательности выполнения работ по техническому обслуживанию, соблюдения правил и условий эксплуатации изделия, изложенных в соответствующем Руководстве по эксплуатации. Следующие компоненты рассматриваются компанией BRP как подверженные естественному износу. Гарантия на них не распространяется, кроме случаев, когда поломка является прямым следствием дефекта материала или некачественной сборки.

| | | |
|---|--|----------------------------------|
| Аккумуляторные батареи | Гребные винты подвесных лодочных моторов/импеллеры водометов | Втулки электродвигателя стартера |
| Компоненты тормозной системы | Лампы накаливания/лампы-фары | Компоненты подвесок |
| Компоненты карбюратора | Смазочные материалы | Термостаты подвесных моторов |
| Детали сцепления | Уплотнительные материалы | Ремни ГРМ |
| Приводные ремни | Компоненты сиденья | Шины |
| Фильтры | Сменные коньки лыж | Щетки электродвигателя |
| Обработанные и необработанные поверхности | Лыжи | Аноды антикоррозионной защиты |
| Предохранители | Накладки полозьев | Гусеницы |
| Шланги | Свечи зажигания | Сменное кольцо водомета |
| Компоненты гидравлической системы | Компоненты рулевого управления | Колесные диски |

- периодическое обслуживание, настройки и регулировки;
- повреждения, связанные с нарушением или пренебрежением правилами ухода и/или хранения, изложенными в настоящем Руководстве по эксплуатации;
- повреждения, возникшие в результате демонтажа деталей, неправильного ремонта, обслуживания, внесения изменений или использования не рекомендованных или не одобренных к применению деталей или аксессуаров, которые в силу разумного суждения либо несовместимы с продуктом, либо способны оказать негативное воздействие на его функционирование, эксплуатационные характеристики и долговечность, а также выполнения ремонта лицом, не являющимся авторизованным дилером BRP;
- повреждения, возникшие в результате неправильной или небрежной эксплуатации изделия, участия в гонках, движения по лишенной снега поверхности и нарушения правил эксплуатации изделия, изложенных в настоящем Руководстве по эксплуатации;
- повреждения, возникшие в результате аварии, затопления, пожара, попадания в двигатель снега или воды, хищения, актов вандализма и иных неконтролируемых обстоятельств;

- повреждения, возникшие вследствие использования топлива, масла и смазок, не предназначенных для этого изделия;
- повреждения, возникшие в результате коррозии, окисления или облучения компонентов.
- случайный или закономерный ущерб, связанный, но не ограниченный, с буксировкой, транспортными расходами, хранением, телефонными переговорами, арендой, использованием такси, выплатой кредитов и страховых взносов, потерей времени, потерей дохода или временными потерями в результате простоя, вызванного необходимостью проведения сервисных работ;
- и повреждения, возникшие вследствие оснащения гусеницы шипами, если установка шипов не одобрена инструкциями BRP.

4) ПЕРИОД ТЕХНИЧЕСКОГО ОБСЛУЖИВАНИЯ

Гарантийный срок исчисляется со дня доставки изделия первому покупателю или с первого дня эксплуатации изделия, в зависимости от того, что наступит раньше, и устанавливается на период:

ДВАДЦАТЬ ЧЕТЫРЕ (24) ПОСЛЕДОВАТЕЛЬНЫХ МЕСЯЦА, если снегоход приобретен для личного использования и **ДВЕНАДЦАТЬ (12) ПОСЛЕДОВАТЕЛЬНЫХ МЕСЯЦЕВ**, если снегоход приобретен для коммерческого использования. На снегоход, приобретенный в период с 1 июня по 1 декабря текущего года, гарантийный срок устанавливается до 30 ноября соответствующего года. Следует иметь в виду, что в разных странах правила исчисления гарантийного срока могут отличаться. Рекомендуем обратиться к дилеру или дистрибьютору за разъяснениями по поводу установленного гарантийного срока. Считается, что снегоход находится в коммерческой эксплуатации, если он используется для получения дохода, выполнения любых работ или сдается в аренду в любой период срока гарантийного обслуживания. Снегоход также считается находящимся в коммерческой эксплуатации, если в любой момент в течение гарантийного срока он несет на себе рекламную информацию или лицензирован для коммерческого использования.

Ремонт и замена деталей, а также выполнение гарантийного обслуживания не являются основанием для продления гарантийного срока.

Необходимо иметь в виду, что продолжительность гарантийного периода, как и другие аспекты гарантий, регулируются местным законодательством.

5) УСЛОВИЯ ПРИЗНАНИЯ ГАРАНТИЙНЫХ ОБЯЗАТЕЛЬСТВ

Данная гарантия действительна только при нижеследующих условиях:

- снегоход Lynx 2019 приобретен первым владельцем в новом, не эксплуатировавшемся состоянии у дистрибьютора/дилера Lynx, уполномоченного распространять изделия Lynx в стране, где совершена покупка;
- снегоход прошел предпродажную подготовку в соответствии с требованиями BRP, что подтверждено соответствующими документами;
- снегоход Lynx 2019 зарегистрирован дистрибьютором/дилером BRP в установленном порядке;
- Снегоход Lynx 2019 должен быть приобретен на территории стран ЕС, СНГ или Турции и лицами, постоянно проживающими в этих странах; и

– Снегоход Lynx 2019 регулярно проходит техническое обслуживание в соответствии с Регламентом, приведенным в настоящем Руководстве, что является обязательным условием признания действительности гарантийных обязательств. Компания BRP оставляет за собой право потребовать доказательства надлежащего ухода за изделием.

В случае несоблюдения одного из вышеуказанных условий компания BRP не несет ответственности по гарантийным обязательствам перед любым пользователем. Указанные ограничения вводятся, чтобы компания BRP имела возможность гарантировать как безопасность использования своей продукции, так и безопасность потребителей и других людей.

6) УСЛОВИЯ ПРИЗНАНИЯ ГАРАНТИЙНЫХ ОБЯЗАТЕЛЬСТВ

Владелец должен приостановить эксплуатацию изделия сразу после обнаружения неисправности. Владелец должен известить дистрибьютора/дилера BRP о дефекте материала или изготовления в течение двух (2) месяцев с момента обнаружения и предоставить беспрепятственный доступ к изделию с целью ремонта. Владелец также должен представить дилеру BRP доказательство приобретения изделия и подписать ремонтный наряд до начала ремонта. Все детали, заменяемые в процессе гарантийного ремонта, переходят в собственность компании BRP.

Необходимо иметь в виду, что срок уведомления дистрибьютора/дилера BRP о выявленном дефекте устанавливается местным законодательством.

7) ДЕЙСТВИЯ КОМПАНИИ BRP

В течение гарантийного срока, в степени, разрешенной законом, компания BRP обязуется, по своему усмотрению, бесплатно отремонтировать или заменить через дилера/дистрибьютора BRP любую деталь, в которой обнаружен дефект материала или изготовления, на подлинную деталь BRP при условии нормальной эксплуатации и технического обслуживания снегохода. Ответственность BRP ограничена обязанностью выполнения необходимого ремонта или замены частей. Нарушение условий гарантии не может являться основанием для отмены или аннулирования продажи снегохода владельцу. Вы можете иметь прочие права, которые определяются действующим законодательством страны проживания.

В случае если требуемый гарантийный ремонт производится вне страны (ЕС, СНГ или Турция), в которой приобреталось изделие, владелец самостоятельно несет ответственность, связанную, но неограниченную: с доставкой, страховкой, налогами, импортными пошлинами и другими финансовыми расходами, включая те, которые установлены правительствами, государствами, территориями и соответствующими им учреждениями.

Компания BRP оставляет за собой право вносить улучшения или изменения в свою продукцию без обязательства производить аналогичную модификацию ранее выпущенных изделий.

8) ПЕРЕДАЧА ПРАВ НА ГАРАНТИЙНОЕ ОБСЛУЖИВАНИЕ

В случае перепродажи изделия права на гарантийное обслуживание в течение оставшегося срока действия гарантии переходят к новому владельцу при условии, что компания BRP или авторизованный дистрибьютор/дилер BRP получают доказательство того, что прежний владелец согласен на передачу прав владения изделием другому лицу.

9) ДЕЙСТВИЯ КОМПАНИИ BRP

Споры и разногласия, возникшие в связи с применением данных ограниченных гарантийных обязательств, компания BRP предлагает разрешать на уровне дилера Lух. Рекомендуем обсудить проблему с сервис-менеджером или владельцем компании-дилера/дистрибьютора.

Если вопрос остается нерешенным, обратитесь в компанию BRP, заполнив контактную информацию на сайте www.brp.com, или напишите письмо в компанию BRP, используя контактные данные, приведенные в разделе **КОНТАКТНАЯ ИНФОРМАЦИЯ** в настоящем Руководстве по эксплуатации.

* На территории Европейской экономической зоны продукция распространяется и обслуживается BRP European Distribution S.A. или другими филиалами или дочерними компаниями BRP.
© 2018 Bombardier Recreational Products Inc. Все права защищены.
® Зарегистрированная торговая марка компании Bombardier Recreational Products Inc.

***ИНФОРМАЦИЯ
ДЛЯ ВЛАДЕЛЬЦА***

КОНТАКТНАЯ ИНФОРМАЦИЯ

www.brp.com

Северная Америка

565 de la Montagne Street
Valcourt (Québec) J0E 2L0
Canada

Sturtevant, Wisconsin, U.S.A.
10101 Science Drive
Sturtevant, Wisconsin
53177
U.S.A.

Sa De Cv, Av. Ferrocarril 202
Parque Ind. Querétaro, Lote2-B
76220
Santa Rosa Jáuregui, Qro., Mexico

Европа

Skaldenstraat 125
B-9042 Gent
Belgium

Itterpark 11
D-40724 Hilden
Germany

ARTEPARC Bâtiment B
Route de la côte d'Azur, Le Canet
13590 Meyreuil
France

Ingvald Ystgaardsvei 15
N-7484 Trondheim
Norway

Isoaavantie 7
PL 8040
96101 Rovaniemi
Formvägen 16
S-906 21 Umeå
Sweden

Avenue d'Ouchy 4-6
1006 Lausanne
Switzerland

Океания

6 Lord Street
Lakes Business Park
Botany, NSW 2019
Australia

Южная Америка

Rua James Clerck Maxwell, 230
TechnoPark Campinas SP 13069-380
Brazil

Азия

15/F Parale Mitsui Building,8
Higashida-Cho, Kawasaki-ku
Kawasaki 210-0005
Japan

Room Dubai, level 12, Platinum Tower
233 Tai Cang Road
Xintiandi, LuWan District
Shanghai 200020
PR China

ИЗМЕНЕНИЕ АДРЕСА ВЛАДЕЛЬЦА ИЛИ ПЕРЕПРОДАЖА

В случае изменения адреса или смены владельца снегохода заполните и отправьте дилеру бланк, приведенный конце Руководства.

В случае перепродажи снегохода необходимо приложить документ, свидетельствующий о переуступке прав новому владельцу.

Своевременное извещение компании BRP об изменившихся обстоятельствах важно, прежде всего, из соображений вашей безопасности, независимо от того, истек срок гарантии или нет. Компания BRP свяжется с Вами, когда возникнет необходимость внесения каких-либо изменений в конструкцию снегохода. Отправьте по почте талон регистрации нового владельца. Только при наличии этого талона вы сможете пользоваться бесплатным гарантийным обслуживанием в течение оставшегося срока гарантии.

В СЛУЧАЕ ХИЩЕНИЯ: В случае кражи снегохода вы должны сообщить об этом авторизованному дилеру и в отдел гарантийного обслуживания компании BRP. Сообщите вашу фамилию, номер телефона, заводской номер транспортного средства и день, когда произошла кража.

СЕРВИСНАЯ КНИЖКА

ОТМЕТКИ О ПРОХОЖДЕНИИ РЕГЛАМЕНТНЫХ РАБОТ

Проведение регулярного и квалифицированного технического обслуживания транспортного средства является очень важным фактором для поддержания его в технически исправном и безопасном для эксплуатации состоянии. Периодически проверяйте техническое состояние транспортного средства и следуйте указаниям, приведённым в разделе *ТЕХНИЧЕСКОЕ ОБСЛУЖИВАНИЕ*. Невыполнение регулярного технического обслуживания приведёт к отказу производителя от гарантийных обязательств. Условия гарантийного обслуживания приведены в разделе *ГАРАНТИЙНЫЕ ОБЯЗАТЕЛЬСТВА*.

Предпродажная подготовка

Дата:
Пробег: км
Наработка: моточасы
Дилер:
Сервис-менеджер:
Подпись:
Рекомендации:
.....

М.П.

Следующее техническое обслуживание:

Дата: Пробег: км Наработка: моточасы

Контрольный осмотр после окончания обкатки

Дата:
Пробег: км
Наработка: моточасы
Дилер:
Сервис-менеджер:
Подпись:
Рекомендации:
.....

М.П.

Следующее техническое обслуживание:

Дата: Пробег: км Наработка: моточасы

Консервация

Дата:
Пробег: км
Наработка: моточасы
Дилер:
Сервис-менеджер:
Подпись:
Рекомендации:
.....

М.П.

Следующее техническое обслуживание:

Дата: Пробег: км Наработка: моточасы

| |
|--|
| Техническое обслуживание <input type="checkbox"/> |
| Консервация <input type="checkbox"/> |
| Предсезонная подготовка <input type="checkbox"/> |

Дата:
Пробег: КМ
Наработка: моточасы
Дилер:
Сервис-менеджер:
Подпись:
Рекомендации:
.....

М.П.

Следующее техническое обслуживание:

Дата:
Пробег: КМ
Наработка: моточасы
(в зависимости от того, что наступит раньше)

| |
|--|
| Техническое обслуживание <input type="checkbox"/> |
| Консервация <input type="checkbox"/> |
| Предсезонная подготовка <input type="checkbox"/> |

Дата:
Пробег: КМ
Наработка: моточасы
Дилер:
Сервис-менеджер:
Подпись:
Рекомендации:
.....

М.П.

Следующее техническое обслуживание:

Дата:
Пробег: КМ
Наработка: моточасы
(в зависимости от того, что наступит раньше)

| |
|--|
| Техническое обслуживание <input type="checkbox"/> |
| Консервация <input type="checkbox"/> |
| Предсезонная подготовка <input type="checkbox"/> |

Дата:
Пробег: КМ
Наработка: моточасы
Дилер:
Сервис-менеджер:
Подпись:
Рекомендации:
.....

М.П.

Следующее техническое обслуживание:

Дата:
Пробег: КМ
Наработка: моточасы
(в зависимости от того, что наступит раньше)

| |
|--|
| Техническое обслуживание <input type="checkbox"/> |
| Консервация <input type="checkbox"/> |
| Предсезонная подготовка <input type="checkbox"/> |

Дата:
Пробег: КМ
Наработка: моточасы
Дилер:
Сервис-менеджер:
Подпись:
Рекомендации:
.....

М.П.

Следующее техническое обслуживание:

Дата:
Пробег: КМ
Наработка: моточасы
(в зависимости от того, что наступит раньше)

| | |
|---|--------------------------|
| Техническое обслуживание | <input type="checkbox"/> |
| Консервация | <input type="checkbox"/> |
| Предсезонная подготовка | <input type="checkbox"/> |
| Дата: | |
| Пробег: км | |
| Наработка: моточасы | |
| Дилер: | |
| Сервис-менеджер: | |
| Подпись: | |
| Рекомендации: | |
|  <p>М.П.</p> | |
| Следующее техническое обслуживание: | |
| Дата: | |
| Пробег: км | |
| Наработка: моточасы | |
| (в зависимости от того, что наступит раньше) | |

| | |
|---|--------------------------|
| Техническое обслуживание | <input type="checkbox"/> |
| Консервация | <input type="checkbox"/> |
| Предсезонная подготовка | <input type="checkbox"/> |
| Дата: | |
| Пробег: км | |
| Наработка: моточасы | |
| Дилер: | |
| Сервис-менеджер: | |
| Подпись: | |
| Рекомендации: | |
|  <p>М.П.</p> | |
| Следующее техническое обслуживание: | |
| Дата: | |
| Пробег: км | |
| Наработка: моточасы | |
| (в зависимости от того, что наступит раньше) | |

| | |
|---|--------------------------|
| Техническое обслуживание | <input type="checkbox"/> |
| Консервация | <input type="checkbox"/> |
| Предсезонная подготовка | <input type="checkbox"/> |
| Дата: | |
| Пробег: км | |
| Наработка: моточасы | |
| Дилер: | |
| Сервис-менеджер: | |
| Подпись: | |
| Рекомендации: | |
|  <p>М.П.</p> | |
| Следующее техническое обслуживание: | |
| Дата: | |
| Пробег: км | |
| Наработка: моточасы | |
| (в зависимости от того, что наступит раньше) | |

| | |
|---|--------------------------|
| Техническое обслуживание | <input type="checkbox"/> |
| Консервация | <input type="checkbox"/> |
| Предсезонная подготовка | <input type="checkbox"/> |
| Дата: | |
| Пробег: км | |
| Наработка: моточасы | |
| Дилер: | |
| Сервис-менеджер: | |
| Подпись: | |
| Рекомендации: | |
|  <p>М.П.</p> | |
| Следующее техническое обслуживание: | |
| Дата: | |
| Пробег: км | |
| Наработка: моточасы | |
| (в зависимости от того, что наступит раньше) | |

ТРАНСПОРТНОЕ СРЕДСТВО

МОДЕЛЬ № _____

ТРАНСПОРТНОЕ СРЕДСТВО

ИДЕНТИФИКАЦИОННЫЙ НОМЕР (VIN) _____

ДВИГАТЕЛЬ

ИДЕНТИФИКАЦИОННЫЙ НОМЕР (EIN) _____

Владелец: _____

Ф.И.О.

СТРАНА

ПОЧТОВЫЙ ИНДЕКС

ГОРОД

УЛИЦА

№ ДОМА

№ КВАРТИРЫ

Дата продажи: _____

ГОД

МЕСЯЦ

ДЕНЬ

Дата истечения**гарантийного срока:** _____

ГОД

МЕСЯЦ

ДЕНЬ

Заполняется дилером при продаже

ШТАМП ДИЛЕРА

Рекомендуем проверить у дилера регистрацию Вашего изделия в компании BRP.

⚠ ПРЕДОСТЕРЕЖЕНИЕ

ПРЕЖДЕ ЧЕМ ПРИСТУПИТЬ К ЭКСПЛУАТАЦИИ СНЕГОХОДА, ПРОЧИТАЙТЕ ДАННОЕ РУКОВОДСТВО ПО ЭКСПЛУАТАЦИИ, ВСЕ ПРЕДУПРЕЖДАЮЩИЕ НАКЛЕЙКИ НА ТРАНСПОРТНОМ СРЕДСТВЕ И ПРОСМОТРИТЕ ВИДЕОРОЛИК ПО БЕЗОПАСНОСТИ.



619 900 957

РУКОВОДСТВО ПО ЭКСПЛУАТАЦИИ, УЕТ/ РУССКИЙ

СДЕЛАНО В КАНАДЕ

U/M.P.C.